

# EVOLVA 1-2-3 EVOLVA 1-2-3 plus



## Gebrauchsanleitung

Wir freuen uns, dass unser **EVOLVA 1-2-3** Ihr Kind sicher durch einen neuen Lebensabschnitt begleiten darf.

**Um Ihr Kind richtig schützen zu können, muss der EVOLVA 1-2-3 unbedingt so verwendet und eingebaut werden, wie wir es Ihnen in dieser Anleitung beschreiben.**

Wenn Sie noch Fragen zur Benutzung haben, wenden Sie sich bitte an uns.

Britax Excelsior Ltd.

### Inhalt

<b>1. Eignung</b>	<b>5</b>
<b>2. Verwendung im Fahrzeug</b>	<b>9</b>
<b>3. Wichtige Hinweise</b>	<b>13</b>
<b>4. Verwendung des Auto-Kindersitzes für Kinder mit 9 - 18 kg Körpergewicht</b>	<b>17</b>
4.1 Anpassen der Schultergurte	17
4.2 Einstellen der Neigung des Auto-Kindersitzes	19
4.3 Einbau im Fahrzeug	19
4.4 So ist Ihr Auto-Kindersitz richtig eingebaut	27

## User instructions

We are pleased that our **EVOLVA 1-2-3** may accompany your child safely through a new stage of his or her life.

**In order to protect your child correctly, the EVOLVA 1-2-3 must always be used and installed as described in these instructions.**

If you have any further questions regarding its use, please feel free to contact us.

Britax Excelsior Ltd.

### Contents

1. Suitability .....	6
2. Use in the vehicle .....	10
3. Important notes .....	14
4. Using the child safety seat for children with a body weight of 9 - 18 kg .....	18
4.1 Adjusting the shoulder straps .....	18
4.2 Adjusting the recline of the child safety seat .....	20
4.3 Installation in the vehicle .....	20
4.4 Checklist to ensure that your child safety seat is correctly installed .....	28

## Mode d'emploi

Nous sommes heureux que notre **EVOLVA 1-2-3** puisse accompagner votre enfant en toute sécurité pendant un nouveau chapitre de sa vie.

**Pour protéger efficacement votre enfant, le siège EVOLVA 1-2-3 doit impérativement être utilisé et installé de la manière décrite dans le présent mode d'emploi.**

Pour toute question complémentaire, n'hésitez pas à nous contacter.

Britax Excelsior Ltd.

### Table des matières

1. Habilitation .....	6
2. Utilisation dans le véhicule .....	10
3. Remarques importantes .....	14
4. Utilisation du siège auto pour des enfants de 9 à 18 kg .....	18
4.1 Adaptation des bretelles .....	18
4.2 Réglage de l'inclinaison du siège auto .....	20
4.3 Montage dans le véhicule .....	20
4.4 Comment savoir si le siège auto est bien monté ? .....	28





4.5	Lockern der Gurte .....	29
4.6	Anschnallen Ihres Kindes .....	31
4.7	Straffen der Gurte .....	33
4.8	So ist Ihr Kind richtig gesichert .....	37
<b>5.</b>	<b>Verwendung des Auto-Kindersitzes für Kinder mit 15 - 36 kg Körpergewicht .....</b>	<b>39</b>
5.1	Ausbau des 5-Punkt-Gurtzeuges .....	39
5.2	Höhen-Verstellung der Kopfstütze .....	43
5.3	Einstellen der Neigung des Auto-Kindersitzes .....	45
5.4	Anschnallen Ihres Kindes .....	45
5.5	So ist Ihr Kind richtig gesichert .....	51
<b>6.</b>	<b>EVOLVA 1-2-3 plus : Breiten-Verstellung der Rückenlehne .....</b>	<b>53</b>
<b>7.</b>	<b>Gebrauch der ausschwenkbaren Getränkehalter .....</b>	<b>53</b>
<b>8.</b>	<b>Pflegeanleitung .....</b>	<b>55</b>
8.1	Pflege des Gurtschlosses .....	57
8.2	Reinigung .....	61
8.3	Abziehen des Bezuges .....	63
8.4	EVOLVA 1-2-3 plus: Abziehen des Bezuges .....	65
8.5	Aufziehen des Bezuges .....	67
8.6	Einbau der Gurte .....	67
<b>9.</b>	<b>Hinweise zur Entsorgung .....</b>	<b>71</b>
<b>10.2</b>	<b>Jahre Garantie .....</b>	<b>71</b>
<b>11.</b>	<b>Garantiekarte / Übergabe-Check .....</b>	<b>78</b>

4.5	Loosening the harness .....	30
4.6	Securing your child .....	32
4.7	Tightening the harness .....	34
4.8	Checklist to ensure that your child is buckled up correctly .....	38
<b>5.</b>	<b>Using the child safety seat for children with a body weight of 15 - 36 kg .....</b>	<b>40</b>
5.1	Removing the 5-point harness .....	40
5.2	Adjusting the height of the headrest .....	44
5.3	Adjusting the recline of the child safety seat .....	46
5.4	Securing your child .....	46
5.5	Checklist to ensure that your child is buckled up correctly .....	52
<b>6.</b>	<b>EVOLVA 1-2-3 plus : Adjusting the width of the backrest .....</b>	<b>54</b>
<b>7.</b>	<b>Using the fold-out drink holder .....</b>	<b>54</b>
<b>8.</b>	<b>Care instructions .....</b>	<b>56</b>
8.1	Care for the harness buckle .....	58
8.2	Cleaning .....	62
8.3	Removing the cover .....	64
8.4	EVOLVA 1-2-3 plus: Removing the cover ....	66
8.5	Re-fitting the cover .....	68
8.6	Installing the harness .....	68
<b>9.</b>	<b>Notes regarding disposal .....</b>	<b>72</b>
<b>10.</b>	<b>2-year warranty .....</b>	<b>72</b>
<b>11.</b>	<b>Warranty Card / Transfer Check .....</b>	<b>80</b>

4.5	Desserrage des sangles .....	30
4.6	Attacher votre enfant .....	32
4.7	Serrage des sangles .....	34
4.8	Voici comment votre enfant est bien protégé .....	38
<b>5.</b>	<b>Utilisation du siège auto pour des enfants de 15 à 36 kg .....</b>	<b>40</b>
5.1	Démontage du harnais à 5 points .....	40
5.2	Réglage en hauteur de l'appui-tête .....	44
5.3	Réglage de l'inclinaison du siège auto .....	46
5.4	Attacher votre enfant .....	46
5.5	Voici comment votre enfant est bien protégé .....	52
<b>6.</b>	<b>EVOLVA 1-2-3 plus : réglage de la largeur du dossier .....</b>	<b>54</b>
<b>7.</b>	<b>Utilisation des porte-gobelets pivotants .....</b>	<b>54</b>
<b>8.</b>	<b>Consignes d'entretien .....</b>	<b>56</b>
8.1	Entretien du fermoir de ceinture .....	58
8.2	Nettoyage .....	62
8.3	Retrait de la housse .....	64
8.4	EVOLVA 1-2-3 plus : retrait de la housse .....	66
8.5	Remise en place de la housse .....	68
8.6	Montage des sangles .....	68
<b>9.</b>	<b>Remarques relatives à l'élimination .....</b>	<b>72</b>
<b>10.</b>	<b>2 ans de garantie .....</b>	<b>72</b>
<b>11.</b>	<b>Carte de garantie/procès-verbal de remise .....</b>	<b>82</b>



## 1. Eignung

Der **EVOLVA 1-2-3** ist nach ECE R44/04 als Auto-Kindersitz für die Altersgruppen I und II+III zugelassen.

**Um Ihr Kind in jedem Alter optimal schützen zu können, verfügt der EVOLVA 1-2-3 über zwei Gurtsysteme:**



Britax Auto-Kindersitz	Prüfung und Zulassung nach ECE* R 44/04	
	Gruppe	Körpergewicht
<b>EVOLVA 1-2-3</b>	I	9 bis 18 kg

\*ECE = Europäische Norm für Sicherheitsausrüstung



Kinder mit einem Körpergewicht von weniger als 15 kg müssen im **EVOLVA 1-2-3** mit dem eingebauten **5-Punkt-Gurtzeug des Kindersitzes** gesichert werden. Wir empfehlen die Verwendung des 5-Punkt-Gurtzeuges, bis Ihr Kind ein Körpergewicht von 18 kg erreicht hat.



Der **EVOLVA 1-2-3** wird mit dem 3-Punkt-Gurt des Fahrzeuges fest im Auto eingebaut.

## 1. Suitability

The EVOLVA 1-2-3 is approved to ECE R44/04 as a child safety seat for age groups I and II+III.

**In order to protect your child optimally at various ages, the EVOLVA 1-2-3 has two harness systems:**



9 - 18 kg

Britax child safety seat	Tested and certified according to ECE* R 44/04	
	Group	Body weight
<b>EVOLVA 1-2-3</b>	I	9 to 18 kg

\*ECE = European Standard for Child Seat Equipment



Children with a body weight of less than 15 kg must be secured in the EVOLVA 1-2-3 with the **child seat's built-in 5-point harness**. We recommend to use the 5-point harness until your child has got a body weight of 18 kg.



The EVOLVA 1-2-3 is installed permanently in the car with the vehicle's 3-point belt.

## 1. Habilitation

Le modèle EVOLVA 1-2-3 est un siège auto répondant aux exigences de la norme ECE R44/04 pour les classes d'âge I et II+III.

**Pour protéger votre enfant de manière optimale, quel que soit son âge, le siège EVOLVA 1-2-3 comporte deux systèmes de sangles :**



9 - 18 kg

Siège auto Britax	Examen et homologation selon ECE* R 44/04	
	Groupe	Poids
<b>EVOLVA 1-2-3</b>	I	9 à 18 kg

\*ECE = norme européenne pour les équipements de sécurité



Les enfants dont le poids est inférieur à 15 kg doivent être sécurisés dans le modèle EVOLVA 1-2-3 avec le **harnais à 5 points intégré** au siège auto. Nous recommandons d'utiliser le harnais à 5 points jusqu'à ce que votre enfant atteigne 18 kg.



Le siège EVOLVA 1-2-3 se monte de manière fixe à l'aide de la ceinture à 3 points du véhicule.



9 - 18 kg





15 - 36 kg

Britax Auto-Kindersitz	Prüfung und Zulassung nach ECE* R 44/04	
	Gruppe	Körpergewicht
<b>EVOLVA 1-2-3</b>	II+III	15 bis 36 kg

\*ECE = Europäische Norm für Sicherheitsausrüstung



Kinder mit einem Körpergewicht von mehr als 18 kg müssen im **EVOLVA 1-2-3** mit dem **3-Punkt-Gurt des Fahrzeuges** gesichert werden.



Der **EVOLVA 1-2-3** wird nicht fest im Auto eingebaut. Er wird einfach zusammen mit Ihrem Kind durch dem 3-Punkt-Gurt des Fahrzeuges gesichert.



15 - 36 kg

Britax child safety seat	Tested and certified according to ECE* R 44/04	
	Group	Body weight
<b>EVOLVA 1-2-3</b>	II+III	15 to 36 kg

\*ECE = European Standard for Child Seat Equipment



Children with a body weight of more than 18 kg must be secured in the **EVOLVA 1-2-3** with the **vehicle's 3-point belt**.



The **EVOLVA 1-2-3** is not installed permanently in the vehicle. It is simply secured together with your child using the vehicle's 3-point belt.



15 - 36 kg

Siège auto Britax	Examen et homologation selon ECE* R 44/04	
	Groupe	Poids
<b>EVOLVA 1-2-3</b>	II+III	15 à 36 kg

\*ECE = norme européenne pour les équipements de sécurité



Les enfants dont le poids est supérieur à 18 kg doivent être sécurisés dans le modèle **EVOLVA 1-2-3** avec la **ceinture à 3 points du** véhicule.



Le siège **EVOLVA 1-2-3** n'est pas monté fixement dans le véhicule. Il est simplement sécurisé, conjointement à votre enfant, au moyen de la ceinture à 3 points de votre véhicule.



15 - 36 kg



### Zulassung

- Der Auto-Kindersitz ist ausgelegt, geprüft und zugelassen entsprechend den Anforderungen der europäischen Norm für Kindersicherheits-Einrichtungen (ECE R 44/04). Das Prüfzeichen E (in einem Kreis) und die Zulassungsnummer befinden sich auf dem Zulassungsetikett (Aufkleber am Auto-Kindersitz).
- Die Zulassung erlischt, sobald Sie am Auto-Kindersitz etwas verändern. Änderungen darf ausschließlich der Hersteller vornehmen.
- Der **EVOLVA 1-2-3** darf ausschließlich zur Sicherung Ihres Kindes im Fahrzeug verwendet werden. Er eignet sich keinesfalls Zuhause als Sitzgelegenheit oder Spielzeug.



## 2. Verwendung im Fahrzeug



**Gefahr!** Wird Ihr Kind im Kindersitz nur mit einem 2-Punkt-Gurt gesichert, kann es dadurch bei einem Unfall schwer verletzt oder sogar getötet werden.

## Certification

- The child safety seat has been designed, tested and certified to the requirements of the European Standard for Child Safety Seat Equipment (ECE R 44/04). The seal of approval E (in a circle) and the approval number are located on the approval label (sticker on the child seat).
- This approval will be invalidated if you make any modifications to the child safety seat. No modifications may be made to the child safety seat other than by the manufacturer.
- Use the **EVOLVA 1-2-3** exclusively for securing your child in your vehicle. It is in no way suitable as a seat or toy in the home.

## 2. Use in the vehicle



**Danger!** If you secure your child in the child seat with only a 2-point belt, then in the event of an accident this may cause serious injuries to your child, possibly resulting in death.

## Homologation

- Ce siège auto est conçu, contrôlé et homologué conformément aux exigences de la norme européenne pour les équipements de sécurité pour enfants (ECE R 44/04). Le signe de contrôle E (dans un cercle) et le numéro d'homologation se trouvent sur l'étiquette d'homologation (autocollant sur le siège auto).
- Le siège auto perd son homologation dès que vous réalisez des modifications. Toute modification doit exclusivement être réalisée par le fabricant.
- Le siège **EVOLVA 1-2-3** est exclusivement réservé à l'installation sécuritaire de votre enfant dans votre véhicule. Il ne convient en aucun cas à un usage domestique en tant que chaise ou jouet.

## 2. Utilisation dans le véhicule



**Danger !** Si l'enfant est seulement attaché dans le siège enfant à l'aide d'une ceinture à 2 points, il risque d'être gravement blessé, voire tué, en cas d'accident.





**Nie in Verbindung mit einem 2-Punkt-Gurt verwenden!**

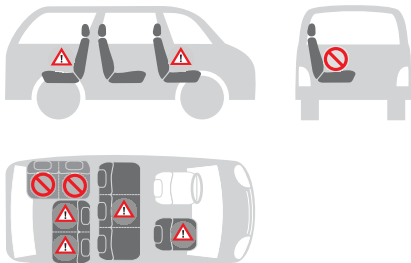

### So können Sie Ihren Auto-Kindersitz verwenden:

in Fahrtrichtung	ja
entgegen der Fahrtrichtung	nein 1)
mit 2-Punkt-Gurt	nein
mit 3-Punkt-Gurt 2)	ja
auf Beifahrersitz	ja 3)
auf äußeren Rücksitzen	ja
auf mittlerem Rücksitz (mit 3-Punkt-Gurt)	ja 4)

### (Bitte beachten Sie die Vorschriften Ihres Landes)

- 1) Verwendung ist nur auf einem rückwärtsgerichteten Fahrzeugsitz (z.B. Van, Minibus) zulässig, der auch für den Transport von Erwachsenen zugelassen ist. Es darf kein Airbag auf den Sitz wirken.
- 2) Der Gurt muss nach ECE R 16 (oder vergleichbarer Norm) genehmigt sein z.B. erkennbar am umrandeten "E", "e" auf dem Prüfetikett am Gurt.
- 3) bei Front-Airbag: Beifahrersitz weit nach hinten schieben, ggf. Hinweis im Fahrzeug-Handbuch beachten.
- 4) Verwendung ist nicht möglich, wenn nur ein 2-Punkt-Gurt vorhanden ist.



**Never use in combination with a 2-point belt!**

**You can use your child car seat as follows:**

in the direction of travel	yes
against the direction of travel	no 1)
with 2-point belt	no
with 3-point belt 2)	yes
on front passenger seat	yes 3)
on outer rear seat	yes
on centre rear seat (with 3-point belt)	yes 4)

**(Please observe the regulations applicable to your particular country)**

- 1) Use is permitted on a rearward-facing vehicle seat (e.g. in a van or minibus) only if the vehicle seat is also approved for use by adults. The seat may not be in the area of effect of an airbag.
- 2) The safety belt must be approved to ECE R 16 or a comparable standard (see test label on belt with an "E" or "e" in a circle).
- 3) If there is a front airbag: slide vehicle seat back all the way or nearly so, observe any instructions in vehicle owner's manual.
- 4) Cannot be used if the vehicle seat is equipped with only a 2-point belt.



**N'utilisez jamais ce siège en association avec une ceinture à 2 points !**

**Voici comment vous pouvez utiliser le siège auto :**

dans le sens de la marche	oui
dans le sens contraire de la marche	non 1)
avec ceinture à 2 points	non
avec ceinture à 3 points 2)	oui
sur le siège passager	oui 3)
sur les sièges arrière latéraux	oui
sur le siège arrière central (avec ceinture à 3 points)	oui 4)

**(Veuillez respecter les directives en vigueur dans votre pays)**

- 1) L'utilisation sur un siège dirigé dos à la route (p. ex. van, minibus) n'est autorisée que si celui-ci convient également au transport d'adultes. Ce siège ne doit pas être protégé par un airbag.
- 2) La ceinture doit être homologuée selon ECE R 16 (ou une norme comparable), ce qui est par exemple signalé par la lettre « E », « e » insérée dans un cercle et figurant sur l'étiquette de contrôle.
- 3) Avec un airbag frontal : reculez le siège le plus possible. Le cas échéant, respectez les consignes contenues dans le manuel de votre véhicule.
- 4) Utilisation impossible lorsqu'il n'existe qu'une ceinture à 2 points.



### 3. Wichtige Hinweise



#### Zum Schutz Ihres Kindes

- Grundsätzlich gilt: Je enger der Gurt am Körper Ihres Kindes anliegt, desto größer ist die Sicherheit.
- Bitte lassen Sie Ihr Kind im Auto-Kindersitz nie unbeaufsichtigt im Fahrzeug zurück.
- Benutzung auf dem Rücksitz: Stellen Sie den Vordersitz so weit nach vorne, dass Ihr Kind mit den Füßen nicht an der Rückenlehne des Vordersitzes anstößt (Verletzungsgefahr).
- Die Metall- und Kunststoffteile des Kindersitzes heizen sich in der Sonne auf.  
**Vorsicht!** Ihr Kind kann sich daran verbrennen. Schützen Sie den Kindersitz, wenn er gerade nicht gebraucht wird, vor intensiver Sonneneinstrahlung.
- Lassen Sie Ihr Kind nur auf der Gehwegseite ein- und aussteigen.
- Lockern Sie längere Reisen durch Pausen auf, in denen Ihr Kind seinen Bewegungsdrang ausleben kann.

### 3. Important notes



#### For the protection of your child

- As a general rule: The more snugly the harness fits over your child's body, the safer your child will be.
- Please do not leave your child unattended in the child safety seat in the vehicle.
- Installation on the rear seat: Move the front seat forward far enough that your child's feet cannot hit the backrest of the front seat (to prevent risk of injury).
- The metal and plastic parts of the child safety seat can heat up in the sun.  
**Caution!** Your child may get burnt. Protect the child seat against intense sunlight when it is not actually in use.
- Allow your child to enter and exit the vehicle only on the side away from traffic.
- Make stops during longer journeys to give your child an opportunity to run about and play.

### 3. Remarques importantes



#### Pour protéger votre enfant

- Les principes suivants sont à respecter : Plus la ceinture est proche du corps de votre enfant, plus celui-ci est en sécurité.
- Ne laissez pas votre enfant dans le siège auto dans la voiture sans surveillance.
- Utilisation sur le siège arrière : avancez le siège avant de manière à ce que les pieds de votre enfant ne touchent pas le dossier de celui-ci (risques de blessures).
- Les parties en métal et en matière plastique du siège auto se réchauffent en plein soleil.  
**Attention !** Votre enfant risque de se brûler. Protégez le siège auto des rayons du soleil lorsque vous ne l'utilisez pas.
- Ne faites monter ou descendre votre enfant que du côté du trottoir.
- Lors des longs trajets, aménagez des pauses afin que votre enfant puisse se dégourdir les jambes.





### **Zum Schutz aller Fahrzeuginsassen**

Bei einer Notbremsung oder einem Unfall können ungesicherte Gegenstände und Personen andere Mitfahrer verletzen. Bitte achten Sie deshalb stets darauf, dass...

- die Rückenlehnen der Fahrzeugsitze festgestellt sind (z.B. umklappbare Rücksitzbank einrasten).
- im Fahrzeug (z.B. auf der Hutablage) alle schweren oder scharfkantigen Gegenstände gesichert sind.
- alle Personen im Fahrzeug angeschnallt sind.
- der Auto-Kindersitz im Auto immer gesichert ist, auch wenn kein Kind transportiert wird.

### **Zum Schutz Ihres Fahrzeuges**

- An einigen Auto-Sitzbezügen aus empfindlichem Material (z.B. Velours, Leder etc.) können durch die Benutzung von Auto-Kindersitzen Gebrauchsspuren auftreten.

**For the protection of all vehicle occupants**

In the case of an emergency stop or an accident unsecured persons or objects may cause injury to other vehicle occupants. Please always check that...

- The backrests of the vehicle seats are locked (i.e. that a foldable rear seat bench latch is engaged).
- All heavy or sharp-edged objects in the vehicle (e.g. on the parcel shelf) are secured.
- All persons in the vehicle have their seat belts fastened.
- The child safety seat is always secured when it is in the vehicle, even if no child is being transported.

**To protect your vehicle**

- Some vehicle seat covers of sensitive materials (e.g. velour, leather, etc.) may develop wear marks when child seats are used.

**Pour protéger tous les passagers**

En cas de freinage d'urgence ou d'accident, les objets et personnes non attachés risquent de blesser d'autres passagers. Veuillez donc toujours veiller à ce que...

- les dossiers des sièges du véhicule soient verrouillés (enclenchez par exemple la banquette arrière rabattable),
- tous les objets lourds ou à bords tranchants (par exemple sur la lunette arrière) soient bien fixés,
- toutes les personnes aient mis leur ceinture,
- le siège auto soit toujours fixé dans la voiture même si aucun enfant ne l'occupe.

**Pour protéger votre véhicule**

- Sur certaines housses de siège de véhicule recouvertes d'une matière délicate (p. ex. velours, cuir, etc.), l'utilisation de sièges auto risque de laisser des traces.



## 4. Verwendung des Auto-Kindersitzes für Kinder mit 9 - 18 kg Körpergewicht

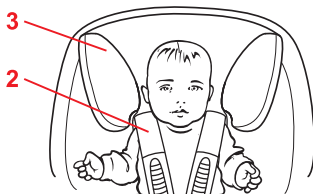

### 4.1 Anpassen der Schultergurte



Richtig angepasste Schultergurte geben Ihrem Kind im Auto-Kindersitz optimalen Halt.

Die Schultergurte **2** müssen auf Schulterhöhe Ihres Kindes verlaufen oder etwas darüber.

**So können Sie die Höhe der Schultergurte der Körpergröße Ihres Kindes anpassen:**

- ✧ Lockern Sie die Gurte so weit wie möglich (siehe 4.5).
- ✧ Kippen Sie den Gurthöhen-Versteller **1** aus der Rasterung.
- ✧ Verschieben Sie den Gurthöhen-Versteller **1** in die richtige Schultergurthöhe und rasten Sie ihn ein.

**Vorsicht!** Achten Sie darauf, dass der Kopfstützen-Versteller **8** in seiner untersten Position ist.

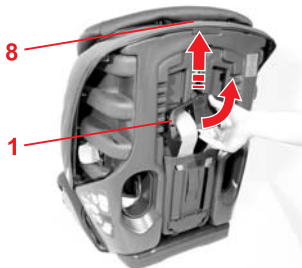

#### 4. Using the child safety seat for children with a body weight of 9 - 18 kg



##### 4.1 Adjusting the shoulder straps



Correctly adjusted shoulder straps ensure optimal protection for your child in the safety seat.

The shoulder straps **2** must lie at your child's shoulder level or slightly above.

**To adjust the height of the shoulder straps to fit your child:**

- ✧ Loosen the harness straps as far as possible (see 4.5).
- ✧ Tilt the shoulder strap adjuster **1** until it disengages.
- ✧ Slide the shoulder strap adjuster **1** until the shoulder pads are at the correct height and reengage.

**Caution!** Make sure that the headrest adjuster **8** is in its lowest position.

#### 4. Utilisation du siège auto pour des enfants de 9 à 18 kg



##### 4.1 Adaptation des bretelles



Les bretelles bien adaptées garantissent que votre enfant est efficacement maintenu dans le siège auto.

Les bretelles **2** doivent se trouver à la hauteur des épaules de votre enfant ou un peu au-dessus.

**Pour adapter la hauteur des bretelles à la taille de votre enfant, procédez comme suit :**

- ✧ Desserrez les sangles autant que possible (voir le point 4.5).
  - ✧ Faites basculer le dispositif de réglage en hauteur des sangles **1** hors de son logement.
  - ✧ Faites glisser le dispositif de réglage en hauteur des sangles **1** à la bonne hauteur pour les bretelles, puis enclenchez-le dans son logement.
- Attention !** Veillez à ce que le dispositif de réglage de l'appui-tête **8** soit dans sa position la plus basse.



## 4.2 Einstellen der Neigung des Auto-Kindersitzes



So können Sie den Kindersitz vor dem Einbau im Fahrzeug in zwei Neigungen einstellen:

**Tipp!** Ist der Autogurt während des Einbaus im Fahrzeug zu kurz, kann es hilfreich sein, wenn der Kindersitz in aufrechter Stellung ist.

✦ Schwenken Sie dazu den Abstandskeil **21** nach vorne oder hinten in die gewünschte Stellung.

- **hinten:** zum aufrechten Sitzen
- **vorne:** zum komfortablen Zurücklehnen

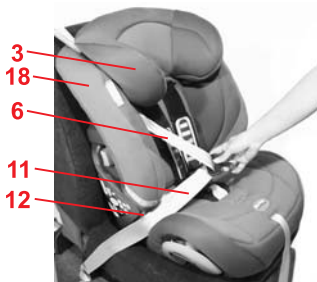
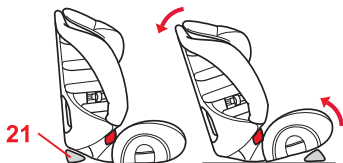

## 4.3 Einbau im Fahrzeug

So sichern Sie Ihren Kindersitz mit dem 3-Punkt-Gurt Ihres Fahrzeugs:



✦ Stellen Sie den Kindersitz in Fahrtrichtung auf den Autositz.

✦ Legen Sie den Diagonalgurt **6** zwischen die Kopfstütze und das Seitenteil **18** der Rückenlehne,

**Vorsicht!** Gurt nicht verdrehen.

## 4.2 Adjusting the recline of the child safety seat



This is how you can adjust the child seat to two different recline positions before installing it in the vehicle:

**Tip!** If the vehicle seat belt is too short, it may be helpful to move the child seat to the upright position.

- ✧ The spacer wedge **21** can be moved forward or backward to the desired position.
- **Backward:** to sit upright
- **Forward:** to lean back comfortably

## 4.3 Installation in the vehicle



To secure the child seat using the 3-point belt of your vehicle proceed as follows:

- ✧ Place the child seat facing forward on the vehicle seat (in the direction of travel).
- ✧ Place the diagonal seat belt section **6** between the headrest and the wing **18** of the backrest, **Caution!** Do not twist the belt.

## 4.2 Réglage de l'inclinaison du siège auto



Pour régler l'une des deux inclinaisons possibles du siège auto avant de le monter dans le véhicule, procédez comme suit :

**Astuce !** Lors du montage, il peut s'avérer pratique que la ceinture du véhicule soit trop courte lorsque le siège auto est en position verticale.

- ✧ Basculez la cale **21** vers l'avant ou l'arrière dans la position souhaitée.
- **vers l'arrière** : pour une position verticale
- **vers l'avant** : pour s'adosser confortablement

## 4.3 Montage dans le véhicule



Pour fixer votre siège auto au moyen de la ceinture à 3 points de votre véhicule, procédez comme suit :

- ✧ Placez le siège auto sur le siège du véhicule en l'orientant vers la route.
- ✧ Glissez la partie diagonale **6** de la ceinture entre l'appui-tête et la partie latérale **18** du dossier. **Attention !** Ne torsadez pas la ceinture.





✘ Legen Sie den Beckengurt **11** in die hellroten Gurtführungen **12**.

**Vorsicht!** Gurt nicht verdrehen.

✘ Fassen etwa 80 cm des Diagonalgurtes **6** und des Beckengurtes **11** zusammen.

**Vorsicht!** Gurt nicht verdrehen.

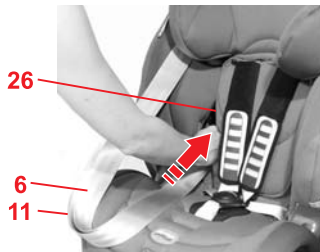

✘ Führen Sie den Autogurt von vorn durch die erste Gurtdurchführung **26** der Rückenlehne.

- ✎ Place the lap belt section **11** in the light red belt guides **12**.  
**Caution!** Do not twist the belt.
- ✎ Bring together about 80 cm of the diagonal seat belt section **6** and the lap belt section **11**.  
**Caution!** Do not twist the belt.

- ✎ Guide the vehicle seat belt from the front through the first belt path **26** in the backrest.

- ✎ Introduisez la partie ventrale **11** de la ceinture dans les guidages rouge clair **12**.  
**Attention !** Ne torsadez pas la ceinture.
- ✎ Réunissez les parties diagonale **6** et ventrale **11** de la ceinture sur près de 80 cm.  
**Attention !** Ne torsadez pas la ceinture.

- ✎ Faites passer la ceinture du véhicule par l'avant au travers du premier guide-ceinture **26** du dossier.



9 - 18 kg



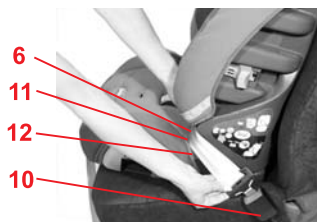
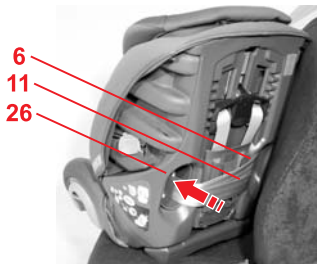

- ✘ Drehen Sie den Kindersitz etwas vom Autositz weg.
- ✘ Führen Sie nun den Autogurt von hinten durch die zweite Gurtdurchführung **26** wieder nach vorn.  
**Vorsicht!** Gurt nicht verdrehen.

- ✘ Legen Sie den Diagonalgurt **6** und Beckengurt **11** auf der Seite des Auto-Gurtschlösses **10** in die Gurtführungen **12** ein.
- ✘ Rasten Sie die Schlosszunge im Auto-Gurtschloss **10** ein. KLICK!

**Knien Sie in den Kindersitz und straffen Sie den Autogurt wie folgt:**

- ✘ Ziehen Sie am Diagonalgurt **6** zunächst unten am Auto-Gurtschloss, um den Beckengurt **11** zu straffen.

- ✎ Turn the child seat away from the vehicle seat slightly.
- ✎ Now guide the vehicle seat belt from back to front through the second belt path **26**.  
**Caution!** Do not twist the belt.
  
- ✎ Place the diagonal seat belt section **6** and lap belt section **11** on the side of the vehicle seat buckle **10** into the belt guides **12**.
- ✎ Ensure the buckle tongues engage in the vehicle seat buckle **10**. You will hear an audible CLICK!

**Using your knee to press the child seat, tighten the vehicle seat belt as follows:**

- ✎ First pull on the lower part of the diagonal seat belt section **6** near the vehicle seat buckle to tighten the lap belt section **11**.

- ✎ Faites pivoter légèrement le siège auto par rapport au siège du véhicule.
- ✎ Faites passer la ceinture du véhicule par l'arrière au travers du deuxième guide-ceinture **26** et ramenez-la vers l'avant.  
**Attention !** Ne torsadez pas la ceinture.
  
- ✎ Introduisez les parties diagonale **6** et ventrale **11** de la ceinture sur le côté du fermoir de la ceinture du véhicule **10** dans les guidages **12**.
- ✎ Enclenchez la languette dans le fermoir de la ceinture **10** du véhicule. CLIC !
  
- Posez un genou dans le siège auto, puis tendez la ceinture du véhicule en procédant comme suit :**
- ✎ Tirez tout d'abord sur la partie diagonale **6** de la ceinture, en bas au niveau du fermoir de la ceinture du véhicule, pour tendre la partie ventrale **11**.



9 - 18 kg



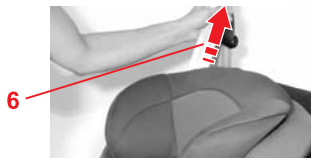

☞ Halten Sie den Diagonalgurt **6** unten fest, und ziehen Sie dann oberhalb der Gurtdurchführung **26** den Diagonalgurt **6** nach vorn, um den losen Gurt durchzuziehen.

☞ Ziehen Sie nun kräftig oben am Diagonalgurt **6**, um den ganzen Autogurt zu straffen.  
**Vorsicht!** Das Auto-Gurtschloss **10** darf auf keinen Fall in der Gurtführung **12** liegen. Ist dies der Fall, versuchen Sie es auf einem anderen Sitzplatz oder versuchen Sie den Kindersitz in der zurückgeneigten Stellung (siehe 4.2) einzubauen.

☞ Vergewissern Sie sich, dass der Kindersitz fest eingebaut ist. Straffen Sie anderenfalls den Autogurt nochmals.

**Tipp!** Ziehen Sie den Kindersitz am Gurtzeug nach vorn. Er darf sich nur wenig oder garnicht bewegen lassen.

- ✎ Holding the lower part of the diagonal seat belt section **6** tight, pull on the diagonal seat belt section **6** above the belt path **26** forward to pull the loose belt through.

- ✎ Then pull firmly on the upper part of the diagonal seat belt section **6** to tighten the entire vehicle seat belt.

**Caution!** The vehicle seat buckle **10** must not be positioned in the belt guide **12**. If this happens, you may have to try a different seating position or try installing the child seat in the recline position.

- ✎ Make sure that the child seat is securely fastened. If it is not, tighten the vehicle seat belt again.

**Tip!** Pull forwards on the harness of the child seat. The child seat must move only slightly or not at all.

- ✎ Maintenez fermement la partie diagonale **6** de la ceinture en bas, puis tirez au-dessus du guide-ceinture **26** sur la partie diagonale **6** vers l'avant pour bien tendre la ceinture.

- ✎ Tirez avec force sur la partie diagonale **6** de la ceinture vers le haut pour tendre l'ensemble de la ceinture du véhicule.

**Attention !** Le fermoir de la ceinture du véhicule **10** ne doit en aucun cas se trouver dans le guidage **12**. Si tel est le cas, essayez sur un autre siège ou tentez de monter le siège auto en position inclinée vers l'arrière (voir 4.2).

- ✎ Assurez-vous que le siège auto est bien fixé. Tendez à nouveau la ceinture du véhicule.

**Astuce !** Tirez le siège auto vers l'avant au niveau du harnais. Il ne doit pas bouger du tout ou très peu.



9 - 18 kg



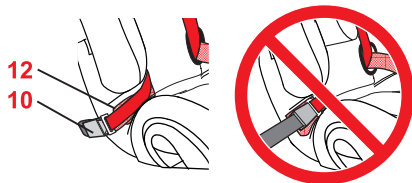
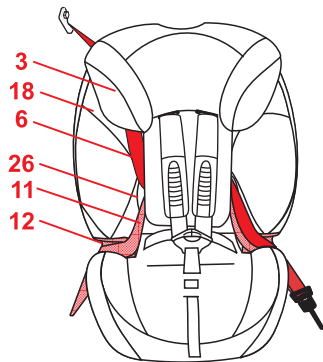

#### 4.4 So ist Ihr Auto-Kindersitz richtig eingebaut



Prüfen Sie zur Sicherheit Ihres Kindes, dass...

- der Auto-Kindersitz fest im Fahrzeug eingebaut ist,
- der Autogurt straff und nicht verdreht ist,
- der Beckengurt **11** durch die beiden hellroten Gurtführungen **12** verläuft,
- der Diagonalgurt **6** auf der dem Auto-Gurtschloss **10** gegenüber liegenden Seite, zwischen dem Seitenteil **18** und der Kopfstütze **3** verläuft,
- die Schlosszunge und das Auto-Gurtschloss **10** **nicht** in den hellroten Gurtführungen **12** des Auto-Kindersitzes liegen,

#### 4.4 Checklist to ensure that your child safety seat is correctly installed



**For the safety of your child, please check that...**

- The child seat is securely fastened in the vehicle,
- The vehicle seat belt is tightened up and not twisted,
- The lap belt section **11** runs through both light red belt guides **12**,
- The diagonal seat belt section **6** on the opposite side from the vehicle seat buckle **10** runs between the wing **18** and the headrest **3**,
- **Neither** the buckle tongue nor the vehicle seat buckle **10** are positioned in the light red belt guides **12** of the child seat,

#### 4.4 Comment savoir si le siège auto est bien monté ?



**Vérifiez, pour la protection de votre enfant, que...**

- le siège auto est bien fixé dans le véhicule,
- la ceinture du véhicule est bien tendue et n'est pas torsadée,
- la partie ventrale de la ceinture **11** passe bien par les deux guides-ceinture rouge clair **12**,
- la partie diagonale de la ceinture **6** passe sur le côté du fermoir de la ceinture du véhicule **10**, entre la partie latérale **18** et l'appui-tête **3**,
- la languette et le fermoir de la ceinture du véhicule **10** **ne se trouvent pas** dans les guidages rouge clair **12** du siège auto,



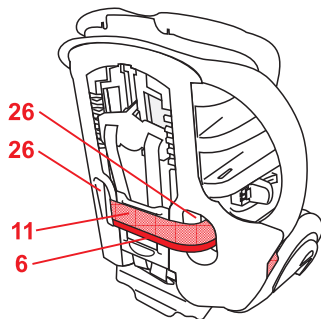

- der Beckengurt **11** und der Diagonalgurt **6** durch die Gurtdurchführungen **26** der Rückenlehne verlaufen.

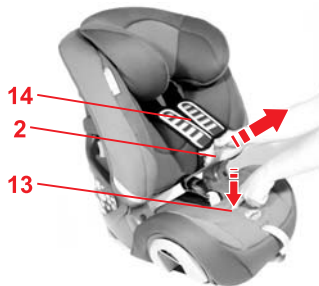

#### 4.5 Lockern der Gurte

- ✎ Drücken Sie auf die Verstelltaste **13** und ziehen Sie gleichzeitig die beiden Schultergurte **2** nach vorne.



**Vorsicht!** Nicht an den Schulterpolstern **14** ziehen.

- The lap belt section **11** and the diagonal belt section **6** run through the belt paths **26** of the backrest.

#### 4.5 Loosening the harness

- Press the adjustment button **13** and at the same time pull both shoulder straps **2** forward.

**Caution!** Do not pull on the shoulder pads **14**.



- les parties ventrale **11** et diagonale **6** de la ceinture passent au travers des guides-ceinture **26** du dossier.

#### 4.5 Desserrage des sangles

- Appuyez sur la touche de réglage **13** et tirez les deux bretelles **2** en même temps vers l'avant.

**Attention !** Ne tirez pas sur les épaulières **14**.



## 4.6 Anschnallen Ihres Kindes

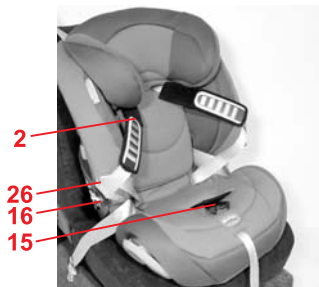

- ✧ Lockern Sie die Schultergurte **2** (siehe 4.5).
- ✧ Öffnen Sie das Gurtschloss **15** (auf die rote Taste drücken).
- ✧ Stecken Sie die Schloßzungen **16** in die Haltegummis **26**.
- ✧ Setzen Sie Ihr Kind in den Kindersitz.
- ✧ Führen Sie die Schultergurte **2** über die Schultern Ihres Kindes.  
**Vorsicht!** Schultergurte **2** nicht verdrehen oder vertauschen.
- ✧ Führen Sie die beiden Schloßzungen **16** zusammen...

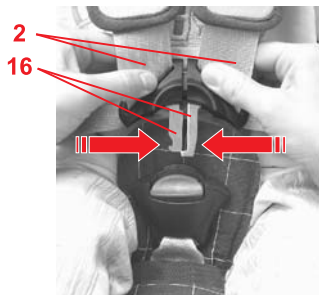

## 4.6 Securing your child



- ✎ Loosen the shoulder straps **2**.  
(see 4.5)
- ✎ Open the harness buckle **15** (press the red release button).
- ✎ Insert the buckle tongues **16** into the rubber straps **26**.
- ✎ Place your child into the child seat.
- ✎ Put the shoulder straps **2** over the shoulders of your child.  
**Caution!** Do not twist or interchange the shoulder straps **2**.

✎ Put the two buckle tongues **16** together...

## 4.6 Attacher votre enfant



- ✎ Desserrez les bretelles **2**  
(voir le point 4.5).
- ✎ Ouvrez le fermoir de la ceinture **15** (appuyez sur la touche rouge).
- ✎ Mettez les languettes **16** dans les bandes en caoutchouc **26**.
- ✎ Asseyez votre enfant dans le siège auto.
- ✎ Passez les bretelles **2** sur les épaules de votre enfant.  
**Attention !** Veillez à ne pas torsader ou inverser les bretelles **2**.
- ✎ Rapprochez les deux languettes **16** l'une de l'autre...



9 - 18 kg



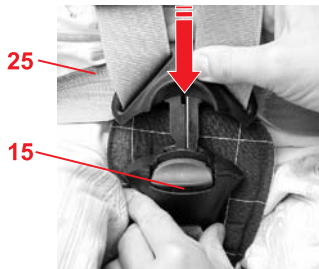

✎ ...und rasten Sie sie im Gurtschloss **15** hörbar ein. KLICK!

✎ Straffen Sie die Gurte, bis sie eng am Körper Ihres Kindes anliegen (siehe 4.7).

**Vorsicht!** Die Hüftgurte **25** müssen so tief wie möglich über die Leistenbeuge Ihres Kindes verlaufen.

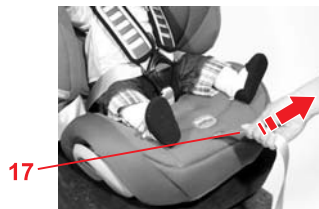

#### 4.7 Straffen der Gurte

✎ Ziehen Sie am Verstellgurt **17**, bis das Gurtzeug gleichmäßig und eng am Körper Ihres Kindes anliegt.

**Vorsicht!** Ziehen Sie den Verstellgurt **17** möglichst gerade heraus und nicht seitlich oder nach oben.

✎ Ziehen Sie die Schulterpolster **14** wieder nach unten.

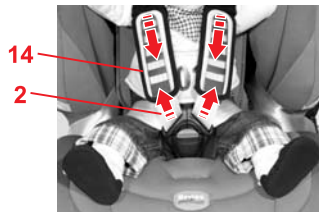

✎ Ziehen Sie an den Schultergurten **2**, um sicherzustellen, dass die Hüftgurte **25** straff sind und das Gurtzeug gleichmäßig anliegt.

✎ Ziehen Sie nochmals am Verstellgurt **17**, bis das Gurtzeug gleichmäßig und eng am Körper Ihres Kindes anliegt.

- ✎ ...and engage in the harness buckle **15** with an audible **CLICK!**
- ✎ Tighten the straps until they are in contact with your child's body. (see 4.7)  
**Caution!** The hip belt **25** must lie as low as possible over your child's hips.

#### 4.7 Tightening the harness

- ✎ Pull the adjustment strap **17** until the harness lies flat and close to the child's body.  
**Caution!** Pull the adjustment strap **17** straight forward not to the side or upward.
- ✎ Pull shoulder pads **14** down fully.
- ✎ Pull shoulder straps **2** to remove all slack from the lap section ensuring the harness lies flat.
- ✎ Pull the adjustment strap **17** again until until the harness lies flat and close to the child's body.

- ✎ ...et enclenchez-les dans le fermoir **15** de manière audible. **CLIC !**
- ✎ Tendez les sangles jusqu'à ce qu'elles soient ajustées aussi près que possible du corps de votre enfant (voir 4.7).  
**Attention !** Les sangles ventrales **25** doivent passer le plus bas possible, au-dessus de l'aîne de votre enfant.

#### 4.7 Serrage des sangles

- ✎ Tirez sur la sangle de réglage **17**, jusqu'à ce que le harnais exerce un maintien homogène et soit ajusté aussi près que possible du corps de votre enfant.  
**Attention !** Tirez sur la sangle de réglage **17** le plus horizontalement possible, ni de bas, ni vers le haut.
- ✎ Tirez une nouvelle fois sur les épaulières **14** vers le bas.
- ✎ Tirez sur les bretelles **2**, afin de vous assurer que les sangles ventrales **25** sont tendues et que le harnais exerce un maintien homogène.
- ✎ Tirez à nouveau sur la sangle de réglage **17**, jusqu'à ce que le harnais exerce un maintien homogène et soit ajusté aussi près que possible du corps de votre enfant.



9 - 18 kg



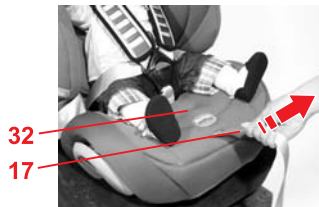

32

17

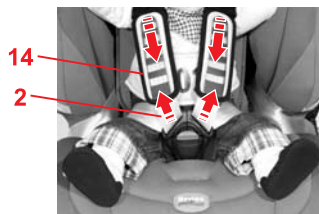

14

2

### EVOLVA 1-2-3 plus: Straffen der Gurte mit Click & Safe™



Click &amp; Safe

☞ Ziehen Sie am Verstellgurt **17**, bis Sie aus der Gurt-Spannungsanzeige **32** ein deutliches Klicken hören.

**Tipp!** Ziehen Sie den Verstellgurt **17** möglichst gerade heraus und nicht seitlich oder nach oben.

☞ Ziehen Sie die Schulterpolster **14** wieder nach unten.

☞ Ziehen Sie an den Schultergurten **2**, um sicherzustellen, dass die Hüftgurte **25** straff sind und das Gurtzeug gleichmäßig anliegt.

☞ Ziehen Sie nochmals am Verstellgurt **17**, bis Sie ein Klicken hören.

## EVOLVA 1-2-3 plus: Tightening the harness with Click & Safe™



Click &amp; Safe

- ✎ Pull on the adjustment strap **17** until you hear a clear click from the harness tension indicator **32**.  
**Tip!** Pull the adjustment strap **17** straight forward not to the side or upward.
- ✎ Pull shoulder pads **14** down fully.
- ✎ Pull shoulder straps **2** to remove all slack from the lap section ensuring the harness lies flat.
- ✎ Pull the adjustment strap **17** again until you hear a click.

## EVOLVA 1-2-3 plus : serrage des sangles avec Click & Safe™



Click &amp; Safe

- ✎ Tirez sur la sangle de réglage **17**, jusqu'à ce que l'indicateur de tension du harnais **32** émette un clic sonore.  
**Astuce !** Tirez sur la sangle de réglage **17** le plus horizontalement possible, ni de biais, ni vers le haut.
- ✎ Tirez une nouvelle fois sur les épaulières **14** vers le bas.
- ✎ Tirez sur les bretelles **2**, afin de vous assurer que les sangles ventrales **25** sont tendues et que le harnais exerce un maintien homogène.
- ✎ Tirez à nouveau sur la sangle de réglage **17**, jusqu'à ce que vous entendiez distinctement un clic.



9 - 18 kg

D

GB

E

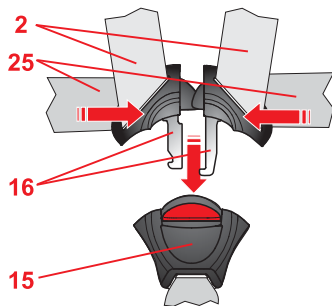

## 4.8 So ist Ihr Kind richtig gesichert



### ⚠ Prüfen Sie zur Sicherheit Ihres Kindes, dass...

- die Gurte des Auto-Kindersitzes körpernah anliegen, ohne Ihr Kind einzuengen,
- die Schultergurte **2** richtig eingestellt sind,
- die Gurte **nicht** verdreht sind,
- die Schlossungen **16** im Gurtschloss **15** eingerastet sind,
- die Schulterpolster **14** richtig am Körper anliegen.

## 4.8 Checklist to ensure that your child is buckled up correctly



For the safety of your child, please check that...

- The straps of the child seat are close to the child's body without constricting the child,
- The shoulder straps **2** are adjusted correctly,
- The straps are **not** twisted,
- The buckle tongues **16** are engaged in the harness buckle **15**,
- The shoulder pads **14** are in the right position on your child's body.

## 4.8 Voici comment votre enfant est bien protégé



Vérifiez, pour la protection de votre enfant, que...

- les sangles du siège auto sont bien ajustées contre le corps de votre enfant, sans le comprimer,
- les bretelles **2** sont correctement ajustées,
- les sangles ne sont **pas** torsadées,
- les languettes **16** sont enclenchées dans le fermoir **15**,
- les épaulières **14** sont bien en contact avec le corps de votre enfant.



## 5. Verwendung des Auto-Kindersitzes für Kinder mit 15 - 36 kg Körpergewicht

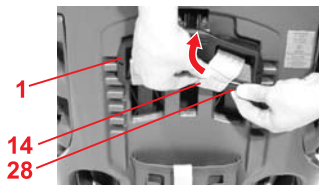
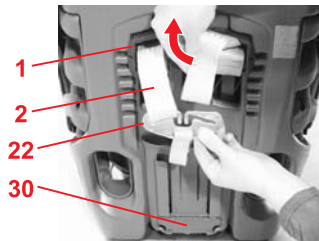

### 5.1 Ausbau des 5-Punkt-Gurtzeuges

- ✧ Lockern Sie die Gurte so weit wie möglich (siehe 4.5).
- ✧ Schieben Sie den Gurthöhen-Versteller **1** ganz nach oben (siehe 4.1).
- ✧ Hängen Sie die Schultergurte **2** aus dem Verbindungsteil **22** aus.
- ✧ Clipsen Sie das Verbindungsteil **22**, unten an der Rückenlehne **29**, in seine Halterung **30**.
- ✧ Schieben Sie die Gurtschlaufen der Schulterpolster **14** vom Steg **28** der Gurthöhen-Verstellers **1** herunter.
- ✧ Ziehen Sie die Schultergurte **2** und die Gurtschlaufen der Schulterpolster **14** aus den Gurtschlitzen.
- ✧ Öffnen Sie den Klettverschluss am Schrittpolster **23** und nehmen Sie es ab.

## 5. Using the child safety seat for children with a body weight of 15 - 36 kg



### 5.1 Removing the 5-point harness

- ✎ Loosen the harness straps as far as possible (see 4.5).
- ✎ Push the shoulder strap adjuster **1** up as far as it will go (see 4.1).
- ✎ Unhook the shoulder straps **2** from the connecting piece **22**.
- ✎ Clip the connecting piece **22** into its retainer **30** at the bottom of the backrest **29**.
- ✎ Unhook the strap loops of the shoulder pads **14** from the retainer arms **28** of the shoulder strap adjuster **1**.
- ✎ Pull the shoulder straps **2** and the strap loops of the shoulder pads **14** out of the belt slots.
- ✎ Undo the Velcro fastener on the crotch cushion **23** and remove it.

## 5. Utilisation du siège auto pour des enfants de 15 à 36 kg



### 5.1 Démontage du harnais à 5 points

- ✎ Desserrez les sangles autant que possible (voir le point 4.5).
- ✎ Faites glisser le dispositif de réglage en hauteur des sangles **1** complètement vers le haut (voir le point 4.1).
- ✎ Décrochez les bretelles **2** de l'élément de liaison **22**.
- ✎ Enclenchez l'élément de liaison **22** en bas du dossier **29**, dans son dispositif de fixation **30**.
- ✎ Faites descendre les passants des épaulières **14** de la boucle **28** du dispositif de réglage en hauteur des sangles **1**.
- ✎ Retirez les bretelles **2** et les passants des épaulières **14** des fentes pour ceinture.
- ✎ Ouvrez la fermeture velcro du rembourrage de l'entre-jambes **23** et retirez-le.



15 - 36 kg



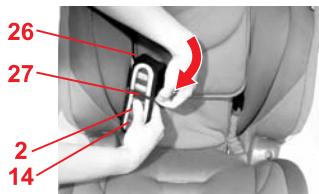
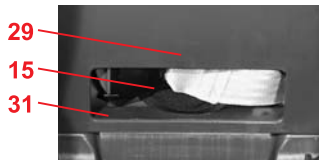
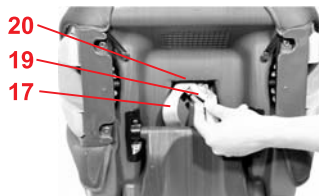

- ✧ Hängen Sie den Verstellgurt **17** aus der Metallplatte **19** aus.
- ✧ Schieben Sie die Metallplatte **19**, mit der das Gurtschloss **15** an der Sitzschale befestigt ist, hochkant durch den Gurtschlitz **20**.
- ✧ Öffnen Sie das Gurtschloss **15**.
- ✧ Schieben die Gurte mit den Schlosszungen **16** durch die Beckengurtslitze des Bezuges.
- ✧ Legen Sie das Gurtschloss **15** unter den Bezug in das Staufach **31** in der Rückenlehne **29**.
- ✧ Schieben Sie den Verstellgurt **17** unter den Bezug.
- ✧ Befestigen Sie die Schulterpolster **14** und die Schultergurte **2** in den Gummischlaufen **27** an den Gurtdurchführungen **26**.

- ✎ Unhook the adjustment strap **17** from the metal plate **19**.
- ✎ Push the metal plate **19** with which the harness buckle **15** is fixed to the seat shell on its side through the belt slot **20**.
- ✎ Open the harness buckle **15**.
- ✎ Push the straps and the buckle tongues **16** through the hip belt slots in the cover.
- ✎ Place the harness buckle **15** under the cover and into the storage compartment **31** in the backrest **29**.
- ✎ Push the adjustment strap **17** under the cover.
- ✎ Fasten the shoulder pads **14** and the shoulder straps **2** in the elastic loops **27** at the belt paths **26**.

- ✎ Décrochez la sangle de réglage **17** de la plaque métallique **19**.
- ✎ Poussez la plaque métallique **19**, grâce à laquelle le fermoir **15** est fixé à la coque du siège, en position verticale au travers de la fente pour ceinture **20**.
- ✎ Ouvrez alors le fermoir **15**.
- ✎ Faites passer les sangles et les languettes **16** au travers de la fente pour ceinture ventrale de la housse.
- ✎ Placez le fermoir **15** sous la housse, dans le compartiment de rangement **31** situé dans le dossier **29**.
- ✎ Enfoncez la sangle de réglage **17** sous la housse.
- ✎ Fixez les épaulières **14** et les bretelles **2** dans les passants en caoutchouc **27** au niveau des guides-ceinture **26**.



15 - 36 kg



## 5.2 Höhen-Verstellung der Kopfstütze

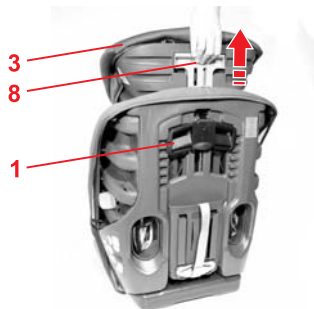
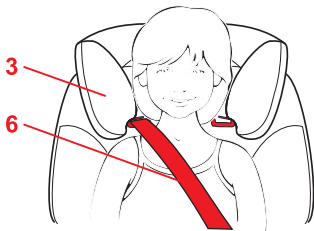

Eine richtig angepasste Kopfstütze **3** gewährleistet den optimalen Verlauf des Diagonalgurtes **6** und bietet Ihrem Kind den gewünschten Schutz und Komfort. Sie können die Höhe der Kopfstütze **3** in 5 Stellungen einrasten.

- Die Kopfstütze **3** muss so eingestellt sein, dass zwischen den Schultern Ihres Kindes und der Kopfstütze **3** noch zwei Finger breit Platz ist.

**So können Sie die Höhe der Kopfstütze **3** der Körpergröße Ihres Kindes anpassen:**

- ✧ Verstellen Sie den Gurthöhen-Versteller **1** in seine oberste Position (siehe 4.1).
- ✧ Lassen Sie Ihr Kind im Kindersitz Platz nehmen.
- ✧ Fassen Sie in die Rückseite der Kopfstütze **3** und ziehen Sie den Kopfstützen-Versteller **8** nach oben. Nun ist die Kopfstütze **3** entriegelt.
- ✧ Jetzt können Sie die entriegelte Kopfstütze **3** in die gewünschte Höhe verstellen. Sobald Sie den Kopfstützen-Versteller **8** loslassen, rastet die Kopfstütze **3** ein.

## 5.2 Adjusting the height of the headrest



A correctly adjusted headrest **3** ensures that the diagonal seat belt section **6** is optimally positioned, and gives your child the desired protection and comfort. You can engage the height of the headrest **3** in five positions.

- The headrest **3** must be adjusted so that there is a space two fingers wide between the headrest **3** and your child's shoulders.

### To adjust the height of the headrest **3** to fit your child:

- ✎ Move the shoulder strap adjuster **1** to its highest position (see 4.1).
- ✎ Sit your child in the child seat.
- ✎ Reach into the back of the headrest **3** and pull the headrest adjuster **8** upwards. This unlocks the headrest **3**.
- ✎ You can now move the unlocked headrest **3** to the desired height.  
As soon as you release the headrest adjuster **8**, the headrest **3** will lock into place.

## 5.2 Réglage en hauteur de l'appui-tête



Un réglage correct de l'appui-tête **3** garantit le positionnement optimal de la partie diagonale de la ceinture **6** et offre à votre enfant la protection et le confort souhaités. Vous pouvez enclencher la hauteur de l'appui-tête **3** dans 5 positions différentes :

- L'appui-tête **3** doit être réglé de façon à ce que l'on puisse passer deux doigts entre les épaules de votre enfant et l'appui-tête **3**.

### Pour adapter la hauteur de l'appui-tête **3** à la taille de votre enfant, procédez comme suit :

- ✎ Placez le dispositif de réglage en hauteur des sangles **1** dans sa position la plus haute (voir 4.1).
- ✎ Faites asseoir votre enfant dans le siège auto.
- ✎ Placez votre main à l'arrière de l'appui-tête **3**, puis tirez le dispositif de réglage de l'appui-tête **8** vers le haut. L'appui-tête **3** est à présent déverrouillé.

Vous pouvez maintenant régler l'appui-tête déverrouillé **3** à la hauteur souhaitée. Dès que vous relâchez le dispositif de réglage de l'appui-tête **8**, l'appui-tête **3** se bloque.



15 - 36 kg



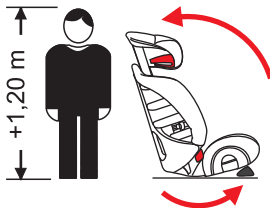

### 5.3 Einstellen der Neigung des Auto-Kindersitzes

Sie können den Kindersitz wie in 4.2 beschrieben in zwei Neigungen einstellen.



**Vorsicht!** Für Kinder über 1,20 m Körpergröße darf der EVOLVA 1-2-3 nur in zurückgeneigter Stellung verwendet werden mit dem Abstandskeil **21** vorn.



### 5.4 Anschnallen Ihres Kindes

So sichern Sie Ihr Kind und den Kindersitz mit dem 3-Punkt-Gurt Ihres Fahrzeugs:

#### 1. Autogurt anlegen

- ✎ Stellen Sie den Kindersitz auf den Fahrzeugsitz. **Vorsicht!** Verwenden Sie den Kindersitz bei Kindern über 1,20 m nur in zurückgeneigter Stellung mit dem Abstandskeil **21** vorn (siehe 5.3).



### 5.3 Adjusting the recline of the child safety seat



You can adjust the child seat to two different recline positions as described in 4.2.



**Caution!** For children with a standing height over 1.20 m the EVOLVA 1-2-3 may only be used in the reclined position with spacer wedge **21** forward.

### 5.4 Securing your child



To secure your child and the child seat using the 3-point belt of your vehicle proceed as follows:



#### 1. Fasten the vehicle seat belt

🔗 Place the child seat on the vehicle seat.

**Caution!** For children over 1.20 m, use the child seat only in the reclined position with spacer wedge **21** forward (see 5.3).

### 5.3 Réglage de l'inclinaison du siège auto



Vous pouvez régler le siège auto selon deux inclinaisons, comme indiqué au point 4.2.



**Attention !** Pour les enfants mesurant plus d'1,20 m, le siège EVOLVA 1-2-3 ne doit être utilisé qu'en position inclinée, avec la cale **21** placée à l'avant.

### 5.4 Attacher votre enfant



Pour attacher votre enfant et le siège auto au moyen de la ceinture à 3 points de votre véhicule, procédez comme suit :



#### 1. Positionnez la ceinture.

🔗 Placez le siège auto sur le siège du véhicule.

**Attention !** Si votre enfant mesure plus d'1,20 m, utilisez uniquement ce siège auto en position inclinée, avec la cale **21** placée à l'avant (voir 5.3).



15 - 36 kg



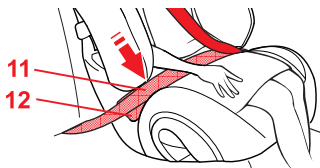
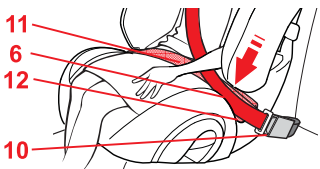

- ✘ Lassen Sie Ihr Kind im Kindersitz Platz nehmen.
- ✘ Ziehen Sie den Autogurt heraus und führen Sie ihn vor Ihrem Kind zum Auto-Gurtschloss **10**.  
**Vorsicht!** Gurt nicht verdrehen.
- ✘ Rasten Sie die Schlosszunge im Auto-Gurtschloss **10** ein. KLICK!

## 2. Autogurt in die roten Gurtführungen am Kindersitz einlegen.

- ✘ Legen Sie den Diagonalgurt **6** und den Beckengurt **11** auf der Seite des Auto-Gurtschlusses **10** in die hellrote Gurtführung **12**.  
**Vorsicht!** Das Auto-Gurtschloss **10** darf nicht auf der hellroten Gurtführung **12** liegen.
- ✘ Legen Sie den Beckengurt **11** auf der anderen Seite ebenfalls in die hellrote Gurtführung **12**.  
**Vorsicht!** Der Beckengurt **11** muss auf beiden Seiten so tief wie möglich über die Leistenbeuge Ihres Kindes verlaufen.

- ✎ Sit your child in the child seat.
- ✎ Pull out the vehicle seat belt and guide it in front of your child to the vehicle seat buckle **10**.  
**Caution!** Do not twist the belt.
- ✎ Engage the buckle tongue in the vehicle seat buckle **10**. You will hear an audible CLICK!

## 2. Place the vehicle seat belt in the red belt guides on the child seat.

- ✎ Place the diagonal seat belt section **6** and lap belt section **11** on the side of the vehicle seat buckle **10** into the light red belt guide **12**.  
**Caution!** The vehicle seat buckle **10** must not be positioned in the light red belt guide **12**.
- ✎ Also place the lap belt section **11** on the other side in the light red belt guide **12**.  
**Caution!** The lap belt section **11** must lie as low as possible over your child's hips on both sides.

- ✎ Faites asseoir votre enfant dans le siège auto.
- ✎ Tirez sur la ceinture et passez-la devant votre enfant jusqu'au fermoir de la ceinture de votre véhicule **10**.  
**Attention !** Ne torsadez pas la ceinture.
- ✎ Enclenchez la languette dans le fermoir de la ceinture **10** du véhicule. CLIC !

## 2. Passez la ceinture du véhicule dans les guides-ceinture rouges du siège auto.

- ✎ Introduisez les parties diagonale **6** et ventrale **11** de la ceinture sur le côté du fermoir de la ceinture du véhicule **10** dans le guidage rouge clair **12**.  
**Attention !** Le fermoir de la ceinture du véhicule **10** ne doit pas se trouver sur le guidage rouge clair **12**.
- ✎ Introduisez la partie ventrale de la ceinture **11** dans le guidage de ceinture rouge clair **12** situé de l'autre côté.  
**Attention !** Des deux côtés, la partie ventrale de la ceinture **11** doit passer le plus bas possible, au-dessus de l'aîne de votre enfant.



15 - 36 kg



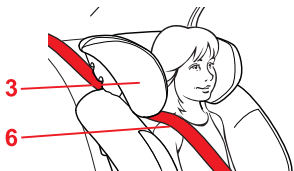
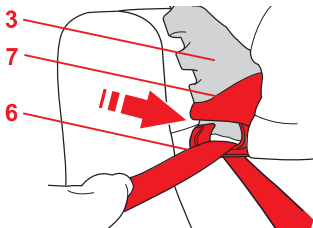

☞ Führen Sie den Diagonalgurt **6** in den dunkelroten Gurthalter **7** der Kopfstütze **3** ein, bis er vollständig und unverdreht in Gurthalter **7** liegt.

☞ Vergewissern Sie sich, dass der Diagonalgurt **6** über das Schlüsselbein Ihres Kindes läuft und nicht am Hals anliegt.

**Tipp!** Sie können die Kopfstütze **3** auch noch im Fahrzeug in der Höhe anpassen.

☞ **Vorsicht!** Der Diagonalgurt **6** muss schräg nach hinten verlaufen.

**Tipp!** Sie können den Gurtverlauf mit dem verstellbaren Gurtumlenker Ihres Fahrzeuges regulieren.

☞ **Vorsicht!** Der Diagonalgurt **6** darf nie nach vorn zum Gurtumlenker am Auto führen.

**Tipp!** Versuchen Sie in diesem Fall einen anderen Sitzplatz auf dem Rücksitz.

☞ Straffen Sie den Autogurt, indem Sie am Diagonalgurt **6** ziehen.

- ✎ Guide the diagonal seat belt section **6** into the dark red belt holder **7** of the headrest **3** until it lies completely in the belt holder and is not twisted **7**.
  
- ✎ Make sure that the diagonal seat belt section **6** runs over your child's shoulder, and not in front of his or her neck.  
**Tip!** You can adjust the height of the headrest **3** in the vehicle.
  
- ✎ **Caution!** The diagonal seat belt section **6** must run slanted towards the back.  
**Tip!** You can adjust the course of the belt with your vehicle's upper seat belt anchorage point.
  
- ✎ **Caution!** The diagonal seat belt section **6** must never lead forward to the vehicle's upper seat belt anchorage point.  
**Tip!** In this case, try a seating position on the rear seats.
  
- ✎ Tighten the vehicle seat belt by pulling on the diagonal seat belt section **6**.

- ✎ Insérez la partie diagonale **6** de la ceinture dans le support de sangle rouge foncé **7** de l'appui-tête **3**, jusqu'à ce qu'elle repose complètement dans le support de sangle **7** sans être torsadée.
  
- ✎ Vérifiez que la partie diagonale **6** de la ceinture passe sur la clavicule de votre enfant et non sur son cou.  
**Astuce !** Vous pouvez maintenant régler l'appui-tête **3** du véhicule à la hauteur souhaitée.
  
- ✎ **Attention !** La partie diagonale **6** de la ceinture doit être positionnée en biais vers l'arrière.  
**Astuce !** Vous pouvez modifier la direction de la ceinture à l'aide du dispositif de réglage de la ceinture de votre véhicule.
  
- ✎ **Attention !** La partie diagonale **6** de la ceinture ne doit jamais être dirigée vers l'avant en direction du dispositif de réglage de la ceinture du véhicule.  
**Astuce !** Dans le cas contraire, tentez d'installer le siège auto sur un autre siège à l'arrière.
  
- ✎ Tendez la ceinture du véhicule en tirant sur la partie diagonale **6**.



15 - 36 kg



## 5.5 So ist Ihr Kind richtig gesichert



Prüfen Sie zur Sicherheit Ihres Kindes, dass...

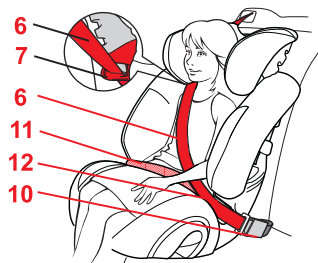

- der Beckengurt **11** auf beiden Seiten in den hellroten Gurtführungen **12** verläuft,
  - der Diagonalgurt **6** auf der Seite des Auto-Gurtschlusses **10** ebenfalls in der hellroten Gurtführung **12** verläuft,
  - der Diagonalgurt **6** durch den dunkelroten Gurthalter **7** der Kopfstütze **3** verläuft,
  - der Diagonalgurt **6** schräg nach hinten verläuft,
  - die Gurte gestrafft und nicht verdreht sind,
- 
- das Auto-Gurtschloss **10** nicht auf der hellroten Gurtführung **12** oder der Sitzschale liegt.

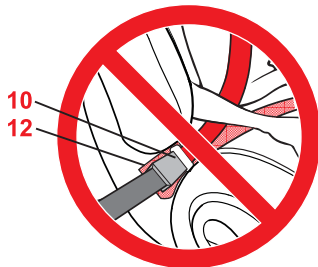

## 5.5 Checklist to ensure that your child is buckled up correctly



**For the safety of your child, please check that...**



- The lap belt section **11** runs through the light red belt guides **12** on both sides,
- The diagonal seat belt section **6** on the side of the vehicle seat buckle **10** also runs through the light red belt guide **12**,
- The diagonal seat belt section **6** runs through the dark red belt holder **7** of the headrest **3**,
- The diagonal seat belt section **6** runs diagonally backward,
- The straps are tight and not twisted,
- The vehicle seat buckle **10** is not positioned on the light red belt guide **12** or the seat shell.

## 5.5 Voici comment votre enfant est bien protégé



**Vérifiez, pour la protection de votre enfant, que...**



- la partie ventrale **11** de la ceinture passe bien de part et d'autre par les guides-ceinture rouge clair **12**,
- la partie diagonale **6** de la ceinture passe également sur le côté du fermoir de la ceinture du véhicule **10** dans le guidage rouge clair **12**,
- la partie diagonale **6** de la ceinture traverse bien le support de sangle rouge foncé **7** de l'appui-tête **3**,
- la partie diagonale **6** de la ceinture est dirigée en biais vers l'arrière,
- les ceintures sont tendues et non torsadées,
- le fermoir de la ceinture du véhicule **10** ne repose pas sur le guidage rouge clair **12** ou la coque du siège.



15 - 36 kg



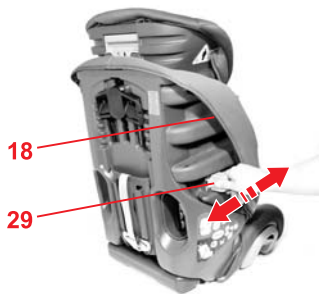

## 6. EVOLVA 1-2-3 plus : Breiten-Verstellung der Rückenlehne

Sie können die Rückenlehne **29** beim Evolva 1-2-3 plus in der Breite einstellen.

☞ Schieben Sie beide hellgrauen Breiten-Versteller **24** an der Außenseite der Seitenteile **18** vor oder zurück in die gewünschte Stellung.

- **zurück:** der Sitz wird breiter
- **vor:** der Sitz wird schmaler

## 7. Gebrauch der ausschwenkbaren Getränkehalter

**Vorsicht!** Um Verletzungen vorzubeugen, verwenden Sie die Ablagen bitte nie für...

- heiße Flüssigkeiten
- scharfe oder spitze Gegenstände (z. B. Bleistifte)
- harte und schwere Gegenstände (z. B. Alu-Trinkflaschen)

☞ Schwenken Sie den Getränkehalter **4** nach oben und außen, bis er einrastet.

## 6. EVOLVA 1-2-3 plus : Adjusting the width of the backrest

You can adjust the width of the backrest 29 on the Evolva 1-2-3 plus.

- ✎ Push the two light grey width adjusters 24 on the outside of the wings 18 forward or backward to the desired position
- **Backward:** makes the seat wider
- **Forward:** makes the seat narrower

## 7. Using the fold-out drink holder

**Caution!** In order to prevent injury, never use the trays for...

- Hot liquids
- Sharp or pointed objects (e.g. pencils)
- Hard or heavy objects (e.g. aluminium drink cans)

- ✎ Swivel the drink holder 4 upwards and outwards until it engages.

## 6. EVOLVA 1-2-3 plus : réglage de la largeur du dossier

Vous avez la possibilité de régler la largeur du dossier 29 du siège Evolva 1-2-3 plus.

- ✎ Poussez les deux dispositifs de réglage de la largeur 24 gris clair situés à l'extérieur des parties latérales 18 vers l'avant ou l'arrière jusqu'à la position souhaitée.
- **vers l'arrière :** le siège s'élargit
- **vers l'avant :** le siège devient plus étroit

## 7. Utilisation des porte-gobelets pivotants

**Attention !** Afin d'éviter toute blessure, n'utilisez jamais ces supports pour...

- des boissons chaudes
- des objets tranchants ou pointus (par ex. des crayons)
- des objets durs et lourds (par ex. des canettes en alu)

- ✎ Faites basculer le porte-gobelet 4 vers le haut ou l'extérieur, jusqu'à ce qu'il s'enclenche.

## 8. Pflegeanleitung



### Zum Erhalt der Schutzwirkung

- Bei einem Unfall mit einer Aufprallgeschwindigkeit über 10 km/h können Beschädigungen am Auto-Kindersitz aufgetreten sein, die nicht unbedingt offensichtlich sind. In diesem Fall muss der Auto-Kindersitz ausgetauscht werden. Bitte entsorgen Sie ihn fachgerecht (siehe 9.).
- Kontrollieren Sie regelmäßig alle wichtigen Teile auf Beschädigungen.  
Vergewissern Sie sich, dass die mechanischen Bauteile einwandfrei funktionieren.
- Achten Sie darauf, dass der Auto-Kindersitz nicht zwischen harten Teilen (Fahrzeugsür, Sitzschiene etc.) eingeklemmt und beschädigt wird.
- Lassen Sie einen beschädigten Auto-Kindersitz (z.B. nach einem Sturz) unbedingt vom Hersteller überprüfen.
- Schmieren oder ölen Sie niemals Teile des Kindersitzes.

## 8. Care instructions



### To retain the protective effect

- In an accident at a collision speed above 10 km/h the child safety seat could suffer damage which is not necessarily obvious. In this case you must replace the child seat. Please dispose of it properly (see 9.).
- Regularly check all important parts for damage. Ensure the correct operation of all mechanical components.
- To prevent damage or breakage, ensure that the child seat does not become jammed in the car door, seat runners, etc.
- Should the child safety seat be damaged (for example after dropping it) it must be inspected by the manufacturer.
- Never oil or grease parts of the child seat.

## 8. Consignes d'entretien



### Pour conserver l'efficacité de la protection

- En cas de collision à une vitesse supérieure à 10 km/h, il est possible que le siège auto soit endommagé, les dégâts n'étant pas forcément visibles. Dans ce cas, le siège auto doit être remplacé. Veuillez éliminer l'ancien siège auto de manière appropriée (voir le point 9).
- Contrôlez régulièrement l'état de toutes les pièces importantes. Assurez-vous du bon fonctionnement de toutes les pièces mécaniques.
- Veillez à ce que le siège auto ne soit pas coincé entre des objets durs (porte du véhicule, glissière du siège, etc.), ce qui risquerait de l'endommager.
- Faites impérativement contrôler un siège auto endommagé (par exemple, après une chute) par le fabricant.
- Ne graissez, ni huilez jamais les pièces du siège auto.





- Bewahren Sie den Kindersitz, wenn er nicht benutzt wird, an einem sicheren Ort auf. Stellen Sie keine schweren Dinge auf ihn. Lagern Sie ihn nie in der Nähe von direkten Hitzequellen oder direktem Sonnenlicht.

## 8.1 Pflege des Gurtschlosses

Das Funktionieren des Gurtschlosses trägt wesentlich zur Sicherheit bei. Funktionsstörungen am Gurtschloss sind meist auf Verunreinigungen zurückzuführen.

### Funktionsstörung

- Die Schlosszungen werden beim Drücken der roten Taste verlangsamt ausgeworfen.
- Die Schlosszungen rasten nicht mehr ein (werden wieder ausgestoßen).
- Die Schlosszungen rasten ohne deutliches "Klick" ein.
- Die Schlosszungen werden beim Einführen gebremst (teigig).
- Das Gurtschloss läßt sich nur noch mit hohem Kraftaufwand öffnen.

- Store the child seat in a safe place when it is not in use. Avoid placing heavy objects on top of it. Do not store it near a direct heat source or direct sunlight.

### 8.1 Care for the harness buckle

The function of the harness buckle is important for the safety of your child. Malfunctions of the harness buckle are mostly attributable to accumulations of dirt and dust.

#### Malfunction

- The buckle tongues are ejected only slowly when the red release button is pressed.
- The buckle tongues will no longer lock (are ejected again).
- The buckle tongues engage without an audible "click".
- The buckle tongues are difficult to insert (you feel resistance).
- The buckle only opens if extreme force is applied.

- Conservez le siège auto dans un lieu approprié lorsque vous ne l'utilisez pas. Ne posez aucun objet lourd sur le siège auto. Ne l'entrez jamais à proximité des sources de chaleur ou exposé à la lumière directe du soleil.

### 8.1 Entretien du fermoir de ceinture

Le bon fonctionnement du fermoir contribue de manière essentielle à la sécurité. Dans la plupart des cas, les dysfonctionnements du fermoir sont causés par l'encrassement.

#### Dysfonctionnements

- L'éjection des languettes est ralentie lors de l'actionnement de la touche rouge.
- Les languettes ne s'enclenchent plus (rejet hors du fermoir).
- Les languettes s'enclenchent sans « clic » audible.
- Les languettes sont freinées lors de l'introduction (impression de blocage pâteux).
- Le fermoir ne peut être ouvert qu'en appliquant une grande force.



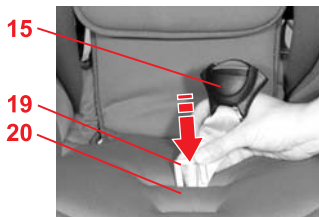

### Abhilfemaßnahme

So können Sie das Gurtschloss auswaschen damit es wieder einwandfrei funktioniert:

1. Gurtschloss ausbauen (siehe 5.1)
2. Gurtschloss auswaschen

☞ Legen Sie das Gurtschloss **15** mindestens 1 Stunde in warmes Wasser mit milder Seifenlösung. Spülen Sie es danach aus und lassen Sie es gut trocknen.

3. Gurtschloss einbauen

☞ Schieben Sie die Metallplatte **19** hochkant von oben nach unten durch den Gurtschlitz **20** im Bezug **und durch die Sitzschale**. Ziehen Sie kräftig am Gurtschloss **15** um die **Befestigung zu überprüfen**.

☞ Befestigen Sie das Schrittpolster **23**.

### Funktionsstörung

- Die Schliessungen **16** lassen sich nicht mehr ins Gurtschloss **15** einführen.

### Abhilfemaßnahme

☞ Drücken Sie die rote Taste, um das Gurtschloss **15** zu entriegeln.

## Remedy

Wash the harness buckle so that it functions properly once again:

1. Removing the harness buckle (see 5.1)
2. Cleaning the harness buckle
  - ✎ Soak the buckle **15** in warm water with mild detergent for at least an hour. Rinse and dry thoroughly.
3. Re-fitting the harness buckle
  - ✎ Push the metal plate **19** on its side downwards through the belt slot **20** in the cover **and through the seat shell**.  
**Check for correct fitting** by pulling firmly on the harness buckle **15**.
  - ✎ Attach the crotch cushion **23**.

## Malfunction

- The buckle tongues **16** can no longer be inserted into the harness buckle **15**.

## Remedy

- ✎ Press the red button to release the harness buckle **15**.

## Remèdes

Vous pouvez laver le fermoir pour qu'il fonctionne de nouveau parfaitement :

1. Démontage du fermoir (voir le point 5.1)
2. Lavage du fermoir
  - ✎ Faites tremper le fermoir **15** dans de l'eau chaude savonneuse (savon doux) pendant au moins 1 heure. Rincez-le, puis laissez-le sécher.
3. Remontage du fermoir
  - ✎ Poussez la plaque métallique **19** en position verticale, du haut vers le bas, au travers de la fente pour ceinture **20** dans la housse **et au travers de la coque de siège**.  
Tirez fortement sur le fermoir **15** pour **contrôler sa fixation**.
  - ✎ Fixez le rembourrage de l'entre-jambes **23**.

## Dysfonctionnement

- Les languettes **16** ne peuvent plus être introduites dans le fermoir **15**.

## Remède

- ✎ Appuyez sur la touche rouge afin de déverrouiller le fermoir **15**.





## 8.2 Reinigung

Achten Sie darauf, dass Sie nur einen Original-Britax-Ersatzbezug einsetzen, da der Bezug einen wesentlichen Teil der Systemfunktion darstellt. Ersatz erhalten Sie im Fachhandel.



Der Auto-Kindersitz darf **nicht ohne Bezug** verwendet werden.

- Den **Bezug** können Sie abziehen und mit Feinwaschmittel im Schonwaschgang bei 30°C in der Waschmaschine waschen. Bitte beachten Sie die Anleitung auf dem Waschetikett des Bezuges. Wenn Sie mit mehr als 30 °C waschen, ist ein Ausfärben des Bezugsstoffes möglich. Den Bezug nicht schleudern und auf keinen Fall im elektrischen Wäschetrockner trocknen (der Stoff kann sich von der Polsterung lösen).
- Die **Kunststoffteile** können Sie mit einer Seifenlösung abwaschen. **Keine** scharfen Mittel (wie z.B. Lösungsmittel) verwenden.
- Die **Gurte** können Sie mit einer lauwarmen Seifenlösung abwaschen.  
**Vorsicht!** Entfernen Sie niemals die Schlosszungen **16** von den Gurten.

## 8.2 Cleaning

Use only original Britax replacement covers, as the cover is important to the proper functioning of the system. Replacement covers are available from your retailer.



The child safety seat must **not be used without the seat cover**.

- The **cover** can be removed and washed with a mild detergent using the washing machine's cycle for delicate items (30 °C). Please observe the instructions on the washing label of the cover. The colours of the cover may fade if washed at more than 30 °C. Do not spin, and never tumble dry in an electric clothes dryer (the fabric may separate from the padding).
- The **plastic parts** can be cleaned using soapy water. **Do not** use harsh cleaning agents (such as solvents).
- The **harness** can be wiped clean with lukewarm soapy water.  
**Caution!** Never remove the buckle tongues **16** from the straps.

## 8.2 Nettoyage

Veillez à utiliser uniquement une housse de rechange Britax, car la housse représente un élément fonctionnel essentiel du système. Les housses de rechange sont disponibles dans les magasins spécialisés.



Le siège auto **ne doit pas être utilisé** sans housse.

- La **housse** peut être enlevée et lavée en machine à 30° avec une lessive pour linge délicat. Respectez les instructions de lavage figurant sur l'étiquette de la housse. Si vous lavez la housse à des températures supérieures à 30°, le tissu risque de déteindre. N'essorez pas la housse et ne la mettez en aucun cas dans un sèche-linge (le tissu risque de se décoller du rembourrage).
- Vous pouvez laver les **éléments en matière plastique** à l'eau savonneuse. **N'utilisez pas** de détergents ou de produits corrosifs (des solvants, par exemple).
- Les **sangles** peuvent être lavées à l'eau savonneuse tiède.  
**Attention !** N'enlevez jamais les languettes **16** des sangles.



- Die **Schulterpolster 23** können Sie ausbauen und mit einer lauwarmen Seifenlösung abwaschen. **Vorsicht!** Die Schulterpolster **23** reduzieren das Verletzungsrisiko Ihres Kindes bei einem Unfall. Verwenden Sie den Kindersitz nur mit diesen Schulterpolstern **14**.

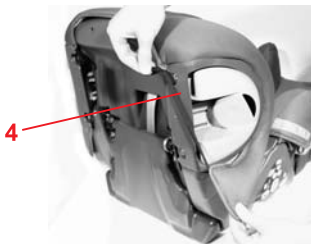
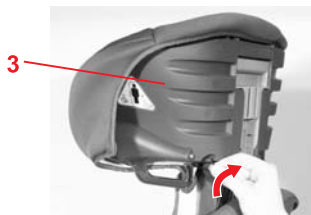

### 8.3 Abziehen des Bezuges

- ☞ Hängen Sie, wie beschrieben (siehe 5.1), das Gurtzeug aus.
- ☞ Verstellen Sie die Kopfstütze **3** ganz nach oben.
- ☞ Hängen Sie die Bezugs-kante und die Gummischlaufen unter dem Rand des Kindersitzes aus.
- ☞ Nehmen Sie den Bezug der Kopfstütze **3** ab.
- ☞ Hängen Sie auf der Sitzunterseite die Gummischlaufen des Bezuges an den Getränkehalter **4** aus.
- ☞ Stülpen Sie den Bezug mit der Aussparung über die Kopfstütze **3**.

- The **shoulder pads 14** can be removed and washed in lukewarm soapy water.  
**Caution!** The shoulder pads **14** reduce the risk of injury to your child in the event of an accident. Use the child seat only with these shoulder pads **14**.

### 8.3 Removing the cover

- ✎ Unhook the harness as described above (see 5.1).
- ✎ Move the headrest **3** all the way up.
- ✎ Take the seam of the cover and the elastic loops off the hooks under the edge of the child seat.
- ✎ Remove the cover of the headrest **3**.
- ✎ On the underside of the seat, unhook the elastic loops of the cover at the drink holder **4**.
- ✎ Put the cover with the recess over the headrest **3**.

- Vous pouvez démonter les **épaulières 23** et les laver à l'eau savonneuse tiède.  
**Attention !** Les épaulières **23** réduisent le risque de blessure de votre enfant en cas d'accident. Utilisez toujours ce siège auto avec les épaulières **14**.

### 8.3 Retrait de la housse

- ✎ Décrochez tout d'abord le harnais (voir le point 5.1).
- ✎ Placez l'appui-tête **3** complètement vers le haut.
- ✎ Décrochez les élastiques de la housse et les passants en caoutchouc situés sous le bord de la coque.
- ✎ Retirez la housse de l'appui-tête **3**.
- ✎ Sur la partie inférieure du siège, décrochez les passants en caoutchouc de la housse au niveau du porte-gobelet **4**.
- ✎ Faites passer la housse avec l'évidement par-dessus l'appui-tête **3**.



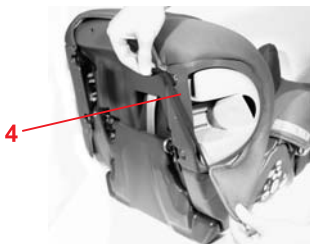
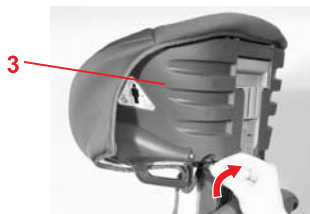
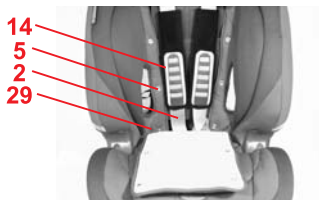

## 8.4 EVOLVA 1-2-3 plus: Abziehen des Bezuges

- ✧ Lockern Sie die Schultergurte (siehe 4.5).
- ✧ Öffnen Sie den Klettverschluss am Schrittpolster **23** und nehmen Sie es ab.
- ✧ Öffnen Sie die Druckknöpfe **5** links und rechts am Bezug der Rückenlehne **29** und der Kopfstütze **3**.
- ✧ Hängen Sie die Bezugskante und die Gummischlaufen unter dem Rand des Kindersitzes aus.
- ✧ Nehmen Sie den Bezug der Kopfstütze **3** ab.
- ✧ Fädeln Sie das Gurtschloss **15** und den Verstellgurt **17** aus dem Bezug aus.
- ✧ Hängen Sie auf der Sitzunterseite die Gummischlaufen des Bezuges am Becherhalter **4** aus.
- ✧ Stülpen Sie den Bezug mit der Aussparung über die Kopfstütze **3**.

## 8.4 EVOLVA 1-2-3 plus: Removing the cover

- ✎ Loosen the shoulder straps (see 4.5).
- ✎ Undo the Velcro fastener on the crotch cushion **23** and remove it.
- ✎ Open the poppers **5** at the left and right on the cover of the backrest **29** and the headrest **3**.
- ✎ Take the seam of the cover and the elastic loops off the hooks under the edge of the child seat.
- ✎ Remove the cover of the headrest **3**.
- ✎ Unthread the harness buckle **15** and the adjustment strap **17** from the cover.
- ✎ On the underside of the seat, unhook the elastic loops of the cover at the drink holder **4**.
- ✎ Put the cover with the recess over the headrest **3**.

## 8.4 EVOLVA 1-2-3 plus : retrait de la housse

- ✎ Desserrez les bretelles (voir le point 4.5).
- ✎ Ouvrez la fermeture velcro du rembourrage de l'entre-jambes **23** et retirez-le.
- ✎ Ouvrez les boutons-pressions **5** à gauche et à droite de la housse du dossier **29** et de l'appui-tête **3**.
- ✎ Décrochez les élastiques de la housse et les passants en caoutchouc situés sous le bord de la coque.
- ✎ Retirez la housse de l'appui-tête **3**.
- ✎ Sortez le fermoir de la ceinture **15** et la sangle de réglage **17** de la housse.
- ✎ Sur la partie inférieure du siège, décrochez les passants en caoutchouc de la housse au niveau du porte-gobelet **4**.
- ✎ Faites passer la housse avec l'évidement par-dessus l'appui-tête **3**.



## 8.5 Aufziehen des Bezuges

- ✎ Gehen Sie einfach in umgekehrter Reihenfolge wie in 8.3/8.4 beschrieben vor.
- ✎ **Vorsicht!** Vergewissern Sie sich, dass die Gurte nicht verdreht sind und richtig in die Gurtschlitze des Bezuges eingelegt sind.

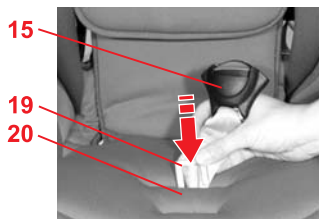

## 8.6 Einbau der Gurte

- ✎ Schieben Sie die Metallplatte **19** hochkant von oben nach unten durch den Gurtschlitz **20**. **Vorsicht!** Ziehen Sie kräftig am Gurtschloss **15**, um die Befestigung zu überprüfen.

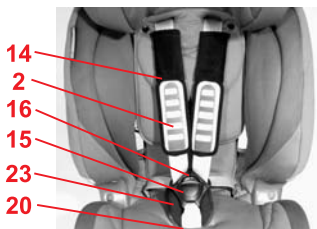

- ✎ Fädeln Sie die Schultergurte **2** mit den Schloßzungen **16** in den Bezug ein.
- ✎ Befestigen Sie das Schrittpolster **23**.
- ✎ Rasten Sie die Schloßzungen **16** im Gurtschloss ein (siehe 5.4). **Vorsicht!** Gurte nicht verdrehen oder vertauschen.

## 8.5 Re-fitting the cover

- ✎ Reverse the previous instructions of how to remove the cover.
- ✎ **Caution!** Ensure that the straps are not twisted and that they were correctly inserted in the belt slots of the cover.

## 8.6 Installing the harness

- ✎ Push the metal plate **19** on its side downwards through the belt slot **20**.  
**Caution!** Check for correct fitting by pulling firmly on the harness buckle **15**.

- ✎ Thread the shoulder straps **2** and the buckle tongues **16** through the cover.
- ✎ Attach the crotch cushion **23**.
- ✎ Engage the buckle tongues **16** in the harness buckle (see 5.4).  
**Caution!** Do not twist or interchange the straps.

## 8.5 Remise en place de la housse

- ✎ Procédez simplement à l'inverse des points 8.3/8.4.
- ✎ **Attention !** Assurez-vous que les sangles ne sont pas torsadées et qu'elles ont bien été passées dans les fentes pour ceinture de la housse.

## 8.6 Montage des sangles

- ✎ Poussez la plaque métallique **19** en position verticale, du haut vers le bas, au travers de la fente pour ceinture **20**.  
**Attention !** Tirez fortement sur le fermoir **15** pour contrôler sa fixation.

- ✎ Enfilez les bretelles **2** avec les languettes **16** dans la housse.
- ✎ Fixez le rembourrage de l'entre-jambes **23**.
- ✎ Enclenchez les languettes **16** dans le fermoir de la ceinture (voir le point 5.4).  
**Attention !** Veillez à ne pas torsader ni inverser les bretelles.



- ✘ Fädeln Sie die Schulterpolster **14** auf die Schultergurte **2** auf.
- ✘ Verstellen Sie den Kopfstützen-Versteller **8** in seine unterste Position (siehe 5.2).

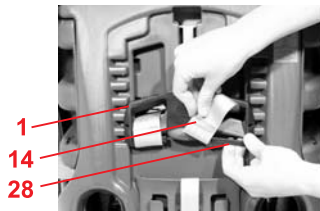

- ✘ Fädeln Sie die Gurtschlaufen der Schulterpolster **14** in die Gurtschlitzze ein.
- ✘ Schieben Sie die Gurtschlaufen der Schulterpolster **14** auf den Steg **28** des Gurthöhen-Verstellers **1** auf.

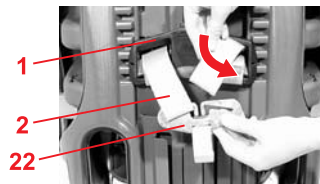

- ✘ Fädeln Sie die Schultergurte **2** in die Gurtschlitzze **5** und in den Gurthöhen-Versteller **1** ein.  
**Vorsicht!** Gurte nicht verdrehen oder vertauschen.
- ✘ Hängen Sie die Schultergurte **2** wieder in das Verbindungsteil **22** ein.

- ✎ Thread the shoulder pads **14** onto the shoulder straps **2**.
- ✎ Move the headrest adjuster **8** to its lowest position (see 5.2).
- ✎ Thread the strap loops of the shoulder pads **14** into the belt slots.
- ✎ Hook the strap loops of the shoulder pads **14** from the retainer arms **28** on the shoulder strap adjuster **1**.
- ✎ Thread the shoulder straps **2** into the belt slots **5** and into the shoulder strap adjuster **1**.  
**Caution!** Do not twist or interchange the straps.
- ✎ Hook the shoulder straps **2** back onto the connecting piece **22**.

- ✎ Placez les épaulières **14** sur les bretelles **2**.
- ✎ Placez le dispositif de réglage de l'appui-tête **8** dans sa position la plus haute (voir le point 5.2).
- ✎ Faites glisser les passants des épaulières **14** dans les fentes pour ceinture.
- ✎ Faites glisser les passants des épaulières **14** sur la boucle **28** du dispositif de réglage en hauteur des sangles **1**.
- ✎ Faites passer les bretelles **2** dans les fentes pour ceinture **5** et dans le dispositif de réglage en hauteur des sangles **1**.  
**Attention !** Veillez à ne pas torsader ni inverser les bretelles.
- ✎ Raccrochez les bretelles **2** à l'élément de liaison **22**.





## 9. Hinweise zur Entsorgung

**Bitte beachten Sie die Entsorgungsbestimmungen Ihres Landes.**

Entsorgung der Verpackung	
	Container für Pappe
Entsorgung der Einzelteile	
Bezug	Restmüll, thermische Verwertung
Kunststoffteile	entsprechend Kennzeichnung in die dafür vorgesehenen Container
Metallteile	Container für Metalle
Schloss und Zunge	Restmüll

## 10. 2 Jahre Garantie

Für diesen Auto-/Fahrradkindersitz leisten wir eine Garantie für Fabrikations- oder Materialfehler von 2 Jahren. Die Garantiezeit beginnt am Tage des Kaufes. Zum Nachweis bewahren Sie bitte die ausgefüllte Garantiekarte, den von Ihnen unterzeichneten Übergabe-Check sowie den Kaufbeleg für die Dauer der Garantiezeit auf.

## 9. Notes regarding disposal

Please observe the waste disposal regulations in your country.

Disposal of packaging	
	Container for paperboard
Disposal of components	
Cover	House hold rubbish, thermal utilisation
Plastic parts	Container corresponding to the label on the part
Metal parts	Container for metals
buckle and tongue	House hold rubbish

## 10. 2-year warranty

For this car/bicycle child seat / pushchair we provide a 2-year warranty against manufacturing or material defects. The warranty period is effective from the day of purchase. As proof we ask that you fill out the Warranty Card and retain it for the whole term of the warranty period, together with the Transfer Check signed by you and your sales receipt.

## 9. Remarques relatives à l'élimination

Veillez respecter les directives en vigueur dans votre pays.

Élimination de l'emballage	
	Conteneur pour le carton
Élimination des pièces détachées	
Housse	Déchets résiduels, recyclage thermique
Éléments en matière plastique	Suivant le marquage, dans le conteneur spécialement prévu à cet usage
Pièces métalliques	Conteneur pour métaux
Fermeture et languettes	Déchets résiduels

## 10. 2 ans de garantie

Nous accordons une garantie de 2 ans pour ce siège auto/bicyclette en ce qui concerne les défauts de fabrication ou de matériau. La garantie débute le jour de l'achat. Pour apporter la preuve de la garantie, veuillez conserver pendant toute la durée de la garantie : la carte de garantie remplie, le procès-verbal de remise que vous avez signé ainsi





Bei Reklamationen ist der Garantieschein dem Kindersitz beizufügen. Die Garantieleistung beschränkt sich auf Auto-/Fahrradkindersitze, die sachgemäß behandelt wurden und die in sauberem und ordentlichem Zustand zurückgesandt werden.

**Die Garantie erstreckt sich nicht auf:**

- Natürliche Abnutzungserscheinungen und Schäden durch übermäßige Beanspruchung
- Schäden durch ungeeignete oder unsachgemäße Verwendung

**Garantiefall oder nicht?**

**Stoffe:** Alle unsere Stoffe erfüllen hohe Anforderungen in Bezug auf Farbbeständigkeit gegen UV-Strahlung. Dennoch bleichen alle Stoffe aus, wenn sie der UV-Strahlung ausgesetzt sind. Hierbei handelt es sich um keinen Materialfehler, sondern um normale Verschleißerscheinungen, für die keine Garantie übernommen wird.

In the case of a warranty claim, the Warranty Card must be returned together with the product. The warranty covers only car/bicycle child seats / pushchairs which have been handled properly and which have been sent to us in a clean condition.

#### The Warranty does not cover:

- natural signs of wear and damage resulting from excessive stress.
- damage resulting from inappropriate or improper use.

#### What is covered by the warranty?

**Fabrics:** All our materials meet very high requirements with regard to colour fastness when exposed to UV radiation. Nevertheless, all fabrics fade when exposed to UV radiation. This is not a material defect, but rather a normal sign of wear which is not covered by the warranty.

que la facture d'achat.

Pour toute réclamation, le bon de garantie doit être joint au siège enfant. La prestation de garantie est limitée aux sièges auto/ bicyclette qui ont été utilisés conformément à l'usage prévu et qui sont renvoyés propres et complets.

#### La garantie ne couvre pas les défauts suivants :

- usure naturelle et dommages dus à une sollicitation excessive
- dommages dus à une utilisation inappropriée ou non conforme

#### Cas de garantie ou non ?

**Tissus :** tous nos tissus répondent à des exigences élevées quant à la résistance des couleurs aux rayons UV. Malgré tout, les tissus se décolorent lorsqu'ils sont soumis aux rayons UV. Dans ce cas, il ne s'agit pas d'un défaut de matériel, mais d'une usure normale qui n'est pas couverte par la garantie.





**Schluss:** Sollten Funktionsstörungen am Gurtschloss auftreten, so sind diese meist auf Verunreinigungen zurückzuführen, welche ausgewaschen werden können. Bitte halten Sie sich in der Vorgehensweise an Ihre Gebrauchsanleitung.

Im Garantiefall wenden Sie sich bitte unverzüglich an Ihren Fachhändler. Er wird Ihnen mit Rat und Tat zur Seite stehen. Bei der Bearbeitung von Reklamationsansprüchen kommen produktspezifische Abschreibungssätze zur Anwendung. Hier verweisen wir auf die beim Händler ausliegenden Allgemeinen Geschäftsbedingungen.

### **Verwendung, Pflege und Wartung**

Der Auto-/Fahrradkindersitz muss entsprechend der Gebrauchsanleitung behandelt werden. Wir weisen ausdrücklich darauf hin, dass nur Original-Zubehör bzw. Ersatzteile verwendet werden dürfen.

**Buckle:** Buckle malfunction is often due to accumulations of dirt and dust which may stop it from working properly. If this happens, the buckle can be washed out. Please refer to your user instructions.

Please contact your retailer directly in the event of a warranty claim. He or she will give you the advice and support you need. When processing claims, product-specific depreciation rates will be applied. Please refer to our General Terms and Conditions which are available from your retailer.

### Use, care and maintenance

The car/bicycle child seat / pushchair must be used in accordance with the user instructions. We would like to point out that it is extremely important that only Britax/RÖMER accessories and replacement parts are used.

**Fermeur :** au cas où le fermeur présenterait des dysfonctionnements, ceux-ci sont souvent dus aux encrassements qui peuvent être enlevés par lavage. Veuillez vous conformer aux instructions de votre mode d'emploi.

En cas de recours en garantie, veuillez vous adresser immédiatement à votre revendeur spécialisé. Il vous assistera volontiers. Lors du traitement des réclamations, les taux d'amortissement spécifiques au produit sont appliqués. Pour cela, veuillez consulter nos conditions générales de vente disponibles auprès de votre revendeur.

### Utilisation, entretien et maintenance

Le siège auto/bicyclette doit être traité conformément au mode d'emploi. Nous signalons expressément que seuls les accessoires et les pièces de rechange d'origine doivent être utilisés.







## 11. Garantiekarte / Übergabe-Check

Name:

---

Adresse:

---

Postleitzahl:

---

Ort:

---

Telefon (mit Vorwahl):

---

E-Mail:

---

---

Auto-/Fahrradkindersitz:

---

Artikel-Nummer:

---

Stoff-Farbe (Dessin):

---

Zubehör:

---





## Übergabe-Check:

### 1. Vollständigkeit

geprüft / in Ordnung

### 2. Funktionsprüfung

- Verstellmechanismus Sitz  geprüft / in Ordnung

- Gurtzeug-Verstellung  geprüft / in Ordnung

### 3. Unversehrtheit

- Sitz überprüfen  geprüft / in Ordnung

- Stoffteile überprüfen  geprüft / in Ordnung

- Kunststoffteile überprüfen  geprüft / in Ordnung

Ich habe den Auto-/Fahrradkindersitz / Kinderwagen geprüft und mich vergewissert, dass der Sitz komplett übergeben wurde und dass alle Funktionen vollständig funktionieren.

Ich habe ausreichend Informationen über das Produkt und seine Funktionen vor dem Kauf erhalten und die Pflege- und Wartungsanweisungen zur Kenntnis genommen.

Kaufdatum: \_\_\_\_\_

Käufer (Unterschrift): \_\_\_\_\_

Händler: \_\_\_\_\_

Händler Stempel
-----------------



## 11. Warranty Card / Transfer Check

Name:

---

Address:

---

Post Code:

---

City/Town:

---

Telephone No.  
(including area code):

---

e-mail address:

---

---

The child seat:

---

Article No.:

---

Fabric colour  
(design):

---

Accessories:

---

**Transfer Check:****1. Completeness** examined / OK**2. Function test**

- Seat adjustment mechanism

 examined / OK

- Harness adjustment

 examined / OK**3. Intactness**

- Seat

 examined / OK

- Fabrics

 examined / OK

- Plastic parts

 examined / OK I have checked the child car/bicycle seat and am sure that the seat was complete on delivery and that all functions are sound. I received adequate information on the product and its functions prior to purchase and have noted the care and maintenance instructions.

Date of purchase:

---

Buyer (signature):

---

Retailer:

---

Retailer's stamp

## 11. Carte de garantie/procès-verbal de remise

Nom :

---

Adresse :

---

Code postal :

---

Ville :

---

Téléphone (avec indicatif) :

---

E-mail :

---

---

Siège auto/bicyclette :

---

Référence :

---

Couleur du tissu (dessin) :

---

Accessoires :

---

**Procès-verbal de remise :****1. Intégralité** contrôlé/en ordre J'ai contrôlé le siège auto/bicyclette et vérifié qu'il m'a été remis en bon état et complet, et que toutes les fonctions sont parfaitement opérationnelles.**2. Contrôle fonctionnel**

- Mécanisme de réglage siège

 contrôlé/en ordre

- Réglage des sangles

 contrôlé/en ordre J'ai reçu des informations suffisantes concernant le produit et ses fonctions avant l'achat, et j'ai pris connaissance des instructions d'entretien et de maintenance.**3. Absence de dommages**

- Contrôle du siège

 contrôlé/en ordre

- Contrôle des éléments textiles

 contrôlé/en ordre

- Contrôle des éléments en matière plastique

 contrôlé/en ordre

Date d'achat : \_\_\_\_\_

Acheteur (signature) : \_\_\_\_\_

Revendeur : \_\_\_\_\_

Cachet du revendeur