

 0 kg – 13 kg

**britax**

# BABY-SAFE BELTED BASE

Упътване за употреба

Instrucțiuni de utilizare

Kullanım Kılavuzu

Kasutusjuhend

Lietošanas instrukcija

Naudojimo instrukcija

Инструкция по эксплуатации

Οδηγίες χρήσης

User Instructions

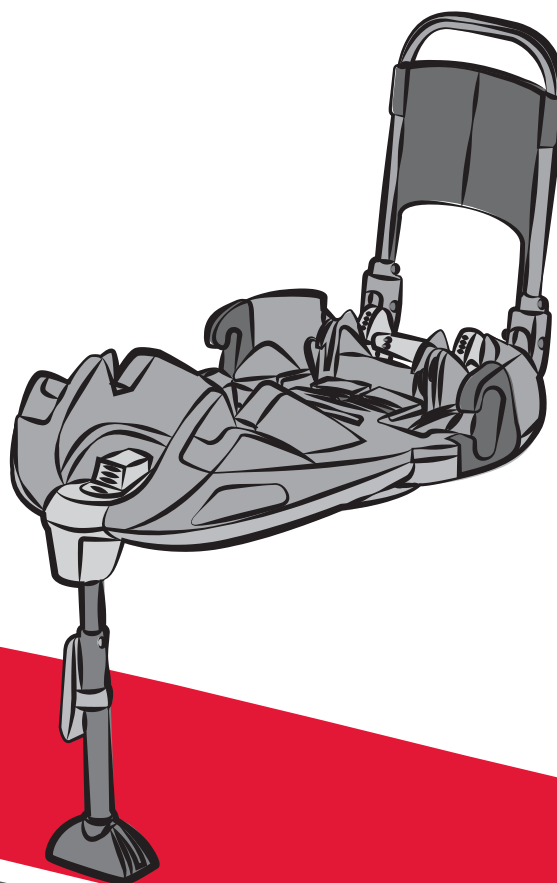

BG

RO

TR

EE

LV

LT

RU

GR

GB

# BABY-SAFE Belted Base

## Инструкция за ползване

Радостни сме, че нашият BABY-SAFE Belted Base може безопасно да придружи Вашето дете през първите месеци от живота му.

**За да може правилно да предпазва Вашето дете BABY-SAFE Belted Base трябва непременно да се ползва и монтира така, както е описано в тази инструкция.**

Ако имате въпроси по отношение на ползването, обърнете се към нас.

BRITAX RÖMER Kindersicherheit GmbH  
Britax Excelsior Ltd.

## Instrucțiuni de utilizare

Ne bucurăm că produsul nostru **BABY-SAFE Belted Base** vă poate însoți copilul dumneavoastră în primele luni ale vieții sale.

**Pentru a vă putea proteja bebelușul dumneavoastră în mod corespunzător BABY-SAFE Belted Base trebuie în mod imperios să fie utilizat și montat după cum este descris de noi în aceste instrucțiuni.**

În cazul în care aveți întrebări suplimentare privind utilizarea vă rugăm să ne contactați.

BRITAX RÖMER Kindersicherheit GmbH  
Britax Excelsior Ltd.

## Kullanım Talimatı

**BABY-SAFE Belted Base**'in çocuğunuza ilk aylarında güvenli bir şekilde eşlik etmesinden mutluluk duyuyoruz.

**Bebeğinizin doğru bir şekilde korunması için, BABY-SAFE Belted Base'in mutlaka bu talimatta açıklanan şekilde kullanılması ve monte edilmesi gerekmektedir.**

Kullanım ile ilgili başka sorularınız olursa, lütfen bize başvurunuz.

BRITAX RÖMER Kindersicherheit GmbH  
Britax Excelsior Ltd.



**Съдържание**

<b>1. Предназначение .....</b>	<b>5</b>
<b>2. Ползване в превозното средство .....</b>	<b>7</b>
2.1 с триточков колан на превозното средство и опорен крак (полууниверсален) .....	9
<b>3. Монтиране в превозното средство .....</b>	<b>11</b>
3.1 Закрепване на бебешкото кошче с BABY-SAFE Belted Base .....	15
3.2 Демонтаж .....	25
3.3 По този начин бебешкото Ви кошче с BABY-SAFE Belted Base е правилно монтирано .....	29
<b>4. Инструкция за поддръжка .....</b>	<b>33</b>
4.1 Почистване .....	35
<b>5. Инструкции за третиране като отпадък .....</b>	<b>35</b>
<b>6. Гаранция - две години .....</b>	<b>37</b>
<b>7. Гаранционна карта / Предавателен     контролен лист .....</b>	<b>42</b>

**Cuprins**

<b>1. Compatibilitate .....</b>	<b>6</b>
<b>2. Utilizarea în autovehicule .....</b>	<b>8</b>
2.1 cu centură cu fixare în 3 puncte a automobilului și picior de sprijin (semi universal) .....	10
<b>3. Montarea în autovehicule .....</b>	<b>12</b>
3.1 Fixarea scaunului de copil cu BABY-SAFE Belted Base .....	16
3.2 Demontare .....	26
3.3 În acest mod scaunul dumneavoastră de copil cu BABY-SAFE Belted Base este montat corect .....	30
<b>4. Instrucțiuni de întreținere .....</b>	<b>34</b>
4.1 Curățare .....	36
<b>5. Indicații privind eliminarea ca deșeuri .....</b>	<b>36</b>
<b>6. Garanție - doi ani .....</b>	<b>38</b>
<b>7. Tichet de garanție / verificare la primire .....</b>	<b>44</b>

**İçindekiler**

<b>1. Uygunluk .....</b>	<b>6</b>
<b>2. Araç içinde kullanım .....</b>	<b>8</b>
2.1 aracın 3-noktadan bağlantılı emniyet kemer ve destek ayağı ile (yarı üniversal) .	10
<b>3. Araç içinde montaj .....</b>	<b>12</b>
3.1 Bebek koltuğunun BABY-SAFE Belted Base ile tespiti .....	16
3.2 Sökülmesi .....	26
3.3 Bebek koltuğunuz, BABY-SAFE Belted Base ile bu şekilde doğru monte edilmiştir .	30
<b>4. Bakım talimatı .....</b>	<b>34</b>
4.1 Temizleme .....	36
<b>5. İmha ile ilgili bilgiler .....</b>	<b>36</b>
<b>6. İki Yıl Garanti .....</b>	<b>38</b>
<b>7. Garanti Kartı / Devir Kontrolü .....</b>	<b>46</b>

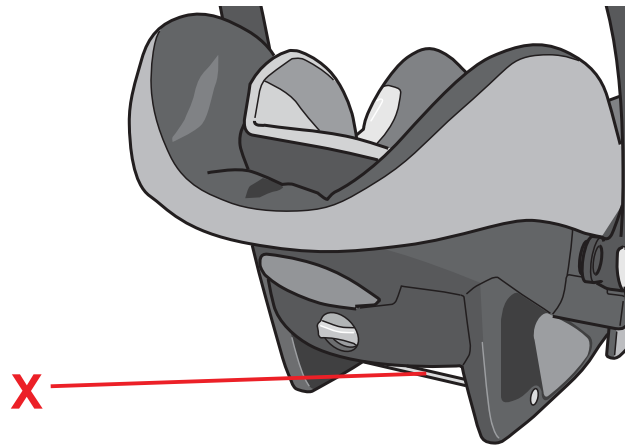

## 1. Предназначение

BABY-SAFE Belted Base е изпитан и разрешен в комбинация с BABY-SAFE plus (с ограничителни прътове **X**), BABY-SAFE plus II, BABY-SAFE plus SHR и с BABY-SAFE plus SHR II.



Бebешките кошчета са обозначени със символа ISOFIX.

**Внимание!** Никая от двете части не трябва да се използва във връзка с други адаптери или бeбешки кошчета.

### Разрешително

BRITAX / RÖMER Детска седалка за автомобил	Изпитание и разрешително съгласно ECE* R 44/04	
	Група	Телесно тегло
BABY-SAFE plus (с ограничителни прътове <b>X</b> )	0+	до 13 кг
BABY-SAFE plus II	0+	до 13 кг
BABY-SAFE plus SHR	0+	до 13 кг
BABY-SAFE plus SHR II	0+	до 13 кг

\*ECE = Европейска норма за оборудване за безопасност



## 1. Compatibilitate

BABY-SAFE Belted Base este verificat și aprobat în combinație cu BABY-SAFE plus (cu bare de susținere **X**), BABY-SAFE plus II, BABY-SAFE plus SHR și BABY-SAFE plus SHR II.



Aceste scaune de copil sunt marcate cu simbolul ISOFIX.

**Atenție!** Niciuna din cele două componente nu trebuie să fie utilizate în combinație cu alte adaptoare sau cu alte scaune de copil.

### Aprobare

Britax / RÖMER Scaun auto pentru copii	Verificare și certificare conform ECE* R 44/04	
	Grupă	Greutate corporală
BABY-SAFE plus (cu bare de susținere <b>X</b> )	0+	până la 13 kg
BABY-SAFE plus II	0+	până la 13 kg
BABY-SAFE plus SHR	0+	până la 13 kg
BABY-SAFE plus SHR II	0+	până la 13 kg

\*ECE = norma europeană pentru echipamente de siguranță

## 1. Uygunluk

BABY-SAFE Belted Base, BABY-SAFE plus (kilitleme çubuklu **X**), BABY-SAFE plus II, BABY-SAFE plus SHR ve BABY-SAFE plus SHR II ile kontrol edilmiş ve onaylanmıştır.



Bu bebek koltukları, ISOFIX sembolü ile işaretlenmiştir.

**Dikkat!** Bu iki parçadan hiçbiri başka adaptörler veya bebek koltuklarıyla kullanılmamalıdır.

### Müsaade

Britax / RÖMER Araç çocuk koltuğu	Test ve kullanım izni ECE* R 44/04'e uygundur	
	Grup	Vücut ağırlığı
BABY-SAFE plus (kilitleme çubuklu <b>X</b> )	0+	13 kg'a kadar
BABY-SAFE plus II	0+	13 kg'a kadar
BABY-SAFE plus SHR	0+	13 kg'a kadar
BABY-SAFE plus SHR II	0+	13 kg'a kadar

\*ECE = Emniyet donanımlarıyla ilgili Avrupa normu

- Детската седалка за автомобил е оразмерена, изпитана и разрешена за употреба съгласно изискванията на европейската норма за съоръжения за детската безопасност (ECE R 44/04). Знакът за одобрение E (в кръг) и номерът на разрешителното се намират върху етикета на разрешителното (стикер върху детската седалка за автомобил).
- Разрешителното става невалидно, в случай че направите някаква промяна по детската седалка за автомобил. Промени могат да се правят само от производителя.



## 2. Ползване в превозното средство

**Опасност!** Удряща върху бебешкото кошче въздушна възглавница може тежко да нарани Вашето дете или дори да го убие.



**Не използвайте върху седалките на спътника с предна въздушна възглавница! 3)**

Моля, обърнете внимание на указанията за ползване на детските седалки за автомобил в наръчника на превозното Ви средство.



- Scaunul auto pentru copii este conceput, verificat și aprobat conform cerințelor normei europene pentru dispozitivele de siguranță pentru copii (ECE R 44/04).  
Semnul distinctiv care atestă calitatea produsului E (într-un cerc) și numărul de înregistrare se găsesc pe eticheta de aprobare (eticheta autocolantă de pe scaunul auto pentru copii).
- Aprobarea expiră imediat ce modificăți ceva la scaunul auto pentru copii. Modificările pot fi efectuate exclusiv de către producător.

## 2. Utilizarea în autovehicule

**Pericol!** Un airbag care este opus scaunului de copil poate produce copilului dumneavoastră vătămări foarte grave sau chiar decesul.



**Nu utilizați scaunul pe locul călătorului de lângă șofer cu airbag frontal! 3)**

Vă rugăm să respectați indicațiile pentru utilizarea scaunelor pentru copil din manualul automobilului dumneavoastră.

- Araç çocuk koltuğu, Avrupa Çocuk Emniyet Donanımları Normu'na göre tasarlanmış, test edilmiş ve kullanımına izin verilmiştir (ECE R 44/04).  
Test işareti E (bir daire içinde yazılı) ve izin numarası, izin sertifikası etiketinde yazılıdır (araç çocuk koltuğundaki etiket).
- Araç çocuk koltuğunda herhangi bir değişiklik yapmanız durumunda resmi kullanım izni geçersiz kalır. Değişiklikleri sadece imalatçı firma yapabilir.

## 2. Araç içinde kullanım

**Tehlike!** Bebek koltuğuna isabet eden bir hava yastığı çocuğunuzu çok ağır bir şekilde yaralayabilir ve hatta öldürebilir.



**Önden hava yastığına sahip muavin koltuklarında kullanmayınız! 3)**

Lütfen bu bağlamda araç el kitabınızdaki araç-çocuk koltuklarının kullanımı ile ilgili bilgilere dikkat ediniz.

## 2.1 с триточков колан на превозното средство и опорен крак (полууниверсален)



Закрепването с **BABY-SAFE Belted**

**Base** се осъществява с полууниверсално разрешително. Седалката трябва да се използва само за превозни средства, които са посочени в приложения списък на типове моторни превозни средства. Типовият списък постоянно се допълва. Най-актуалната версия ще получите директно от нас или на адрес [www.britax.eu](http://www.britax.eu) / [www.roemer.eu](http://www.roemer.eu)

**Може да ползвате Вашата детска седалка за автомобил по следния начин:**

по посока на движението	не
срещу посоката на движението	да
с двуточков колан	не 1)
с триточков колан 2)	да
върху седалката до шофьора	да 3)
върху външни задни седалки	да
върху средни задни седалки	не 4)

(Спазвайте разпоредбите на Вашата страна)

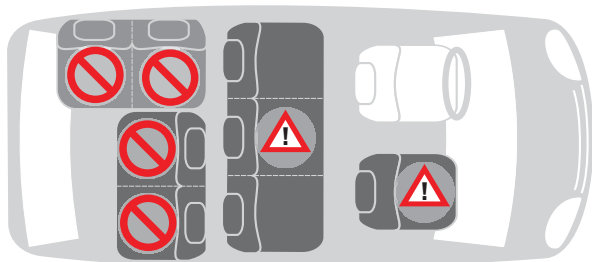
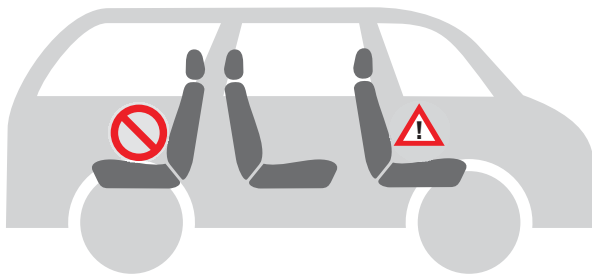

## 2.1 cu centură cu fixare în 3 puncte a automobilului și picior de sprijin (semi universal)



Fixarea cu **BABY-SAFE Belted Base** se bazează pe o autorizare semiuniversală. Scaunul poate fi utilizat numai în automobile care sunt menționate în lista anexată cu tipuri de vehicule. Lista cu tipurile de vehicule este actualizată permanent. Versiunea actuală poate fi obținută direct de la noi sau de pe [www.britax.eu](http://www.britax.eu) / [www.roemer.eu](http://www.roemer.eu)

### Puteți utiliza scaunul dumneavoastră auto pentru copii astfel:

în direcția de rulare	nu
în direcția opusă celei de rulare	da
cu centură cu fixare în 2 puncte	nu 1)
cu centură cu fixare în 3 puncte 2)	da
pe locul călătorului de lângă șofer	da 3)
pe celelalte locuri din spate	da
pe scaunul central din spate	nu 4)

(Vă rugăm să respectați prescripțiile naționale)

## 2.1 aracın 3-noktadan bağlantılı emniyet kemeri ve destek ayağı ile (yarı üniversal)



**BABY-SAFE Belted Base** ile yapılan tespitleme yarı üniversal bir onayla gerçekleşir. Koltuk, sadece ekteki motorlu taşıt tip listesinde yer alan araçlarda kullanılmalıdır. Tip listesi sürekli olarak tamamlanmaktadır. Güncel versiyonu doğrudan bizden veya [www.britax.eu](http://www.britax.eu) / [www.roemer.eu](http://www.roemer.eu) internet adresinden temin edebilirsiniz.

### Araç-çocuk koltuğunuzu bu şekilde kullanabilirsiniz:

Sürüş yönünde	hayır
Sürüş yönünün tersine	evet
2-noktadan bağlantılı kemer ile	hayır 1)
3-noktadan bağlantılı kemer ile 2)	evet
Muavin koltuğunda	evet 3)
Arka koltukların dış tarafında	evet
Arka koltuğun ortasında	hayır 4)

(Lütfen ülkenizdeki kurallara dikkat ediniz.)

- 1) Използването на двуточков колан значително увеличава риска от нараняване на Вашето дете при злополука.
- 2) Коланът трябва да е разрешен съгласно ECE R 16 (или подобна норма), което се разпознава например по рамкираното "E", "e" върху етикета за изпитанията върху колана.
- 3) Не ползвайте върху седалките на спътника с предна въздушна възглавница!
- 4) Използването е възможно, ако има триточков колан.

### 3. Монтиране в превозното средство



#### За защита на Вашето бебе

- Не оставяйте Вашето дете в детската седалка в автомобила без наблюдение.
- Не поставяйте предмети около опорния крак на адаптера.



#### За предпазване на всички пътници в превозното средство

При аварийно спиране или злополука необезопасени предмети и лица могат да наранят други спътници. Поради това винаги обръщайте внимание:

- 1) Utilizarea unei centuri cu fixare în 2 puncte determină o creștere semnificativă a riscului de vătămare a copilului dumneavoastră în caz de accident.
- 2) Centura trebuie să fie aprobată conform ECE R 16 (sau o normă echivalentă) de exemplu să poată fi recunoscută după "E"-ul încercuit, "e" de pe eticheta de verificare a centurii.
- 3) Nu utilizați pe locul călătorului de lângă șofer cu airbag frontal!
- 4) Este posibilă utilizarea scaunului dacă este disponibilă o centură cu fixare în 3 puncte.

### 3. Montarea în autovehicule



#### Pentru protecția bebelușului dumneavoastră

- Nu lăsați niciodată copilul nesupravegheat în scaunul auto pentru copii din automobil.
- Nu așezați niciun obiect în spațiul pentru picioare în fața adaptorului.



#### Pentru protecția tuturor călătorilor din vehicul

În cazul unei frânări de necesitate sau al unui accident, obiectele și persoanele neasigurate pot vătăma pe ceilalți călători. Vă rugăm să acordați mereu atenție ca...

- 1) 2-noktadan bağlantılı kemer kullanıldığında, olası bir kazada çocuğunuzun yaralanma riski büyük ölçüde artmaktadır.
- 2) Kemer, ECE R 16 (veya benzeri bir norm) normuna göre müsaade edilmiş olmalıdır, örn. kayıştaki daire içine alınmış "E", "e" işaretli test etiketinden tanınabilir.
- 3) Önden hava yastığına sahip muavin koltuklarında kullanmayınız!
- 4) 3-noktadan bağlantılı emniyet kemeri mevcutsa kullanılabilir.

### 3. Araç içinde montaj



#### Bebeğinizin güvenliği için

- Lütfen çocuğunuzu araba içerisinde, araç-çocuk koltuğunda asla gözetimsiz olarak bırakmayınız.
- Ayak bölümüne, Adaptör'ün önüne herhangi bir cisim koymayınız.



#### Araçtaki yolcuların güvenliği için

Ani fren veya kaza durumunda emniyete alınmamış cisimler araçtaki yolcuların yaralanmasına neden olabilir. Bu nedenle lütfen aşağıdaki hususlara dikkat ediniz:

- облегалките на седалките на превозното средство да са стабилно закрепени (например сгъваемите задни седалки да бъдат фиксирани).
- в превозното средство (например върху багажниците) всички тежки предмети или предмети с остри ръбове да бъдат обезопасени.
- всички лица в превозното средство да са със закопчани колани.
- детската седалка в автомобила винаги да е обезопасена, също и когато не се транспортира дете.

### **За защита на Вашето превозно средство**

- На някои калъфи за автомобилни седалки от чувствителен материал (например велур, кожа и т.н.) могат да останат следи от ползването на детската седалка. За да се предотврати това, можете да подложите одеяло или хавлиена кърпа.

**Внимание!** Опората не трябва да повдига детската седалка от седалката на автомобила.

- spătarele scaunelor să fie fixate (de exemplu blocați băncile rabatabile ale scaunelor din spate).
- În vehicul (de exemplu în portbagaj) toate obiectele grele sau cu margini ascuțite să fie asigurate.
- toate persoanele din vehicul să fie poziționate.
- scaunul auto pentru copii să fie întotdeauna asigurat chiar și atunci când nu transportă copilul.

### Pentru protecția vehiculului dumneavoastră

- La câteva huse pentru scaunele automobilului din materiale sensibile (de exemplu velur, piele etc.) pot apărea urme ale utilizării scaunelor auto pentru copii. Pentru a evita acest lucru puteți de exemplu să puneți dedesubt o cuvertură sau un prosop.

**Atenție!** Suportul nu trebuie să ridice scaunul pentru copii de pe suprafața scaunului.

- Araç koltuklarının sırtlıkları sabitlenmiş olmalıdır (örn. katlanır arka koltuğu iyice oturtunuz).
- Araçtaki (örn. şapkalıktaki) tüm ağır veya keskin cisimler emniyete alınmış olmalıdır.
- Araçtaki tüm yolcular emniyet kemerlerini bağlamış olmalıdır.
- Araçtaki çocuk koltuğu, çocuk yokken dahi daima emniyete alınmış olmalıdır.

### Aracınızın güvenliği için

- Hassas malzemedden (örn. kadife, deri v.s.) üretilmiş bazı koltuk kılıflarında araç-çocuk koltuğu kullanımı nedeniyle izler oluşabilir. İzlerin oluşmasını önlemek için koltuğun altında örn. bir örtü veya mendil yerleştirebilirsiniz.
- Dikkat!** Altlığın, çocuk koltuğunu oturma yüzeyinden yukarı kaldırmamasına dikkat ediniz.

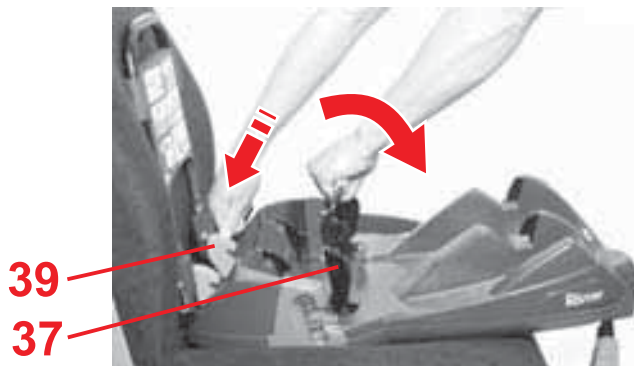
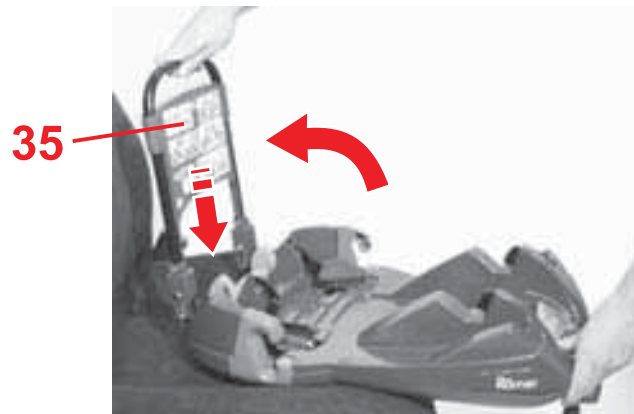
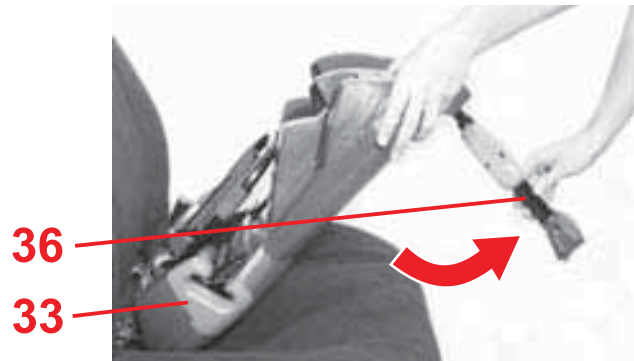

### 3.1 Закрепване на бебешкото кошче с BABY-SAFE Belted Base



- ✧ Разгънете опорния крак **36**.
- ✧ Поставете адаптера **33** върху седалката на автомобила.
- ✧ Вдигнете демпферната дръжка **35** на адаптера **33** изцяло нагоре.
- ✧ Плъзнете демпферната дръжка **35** надолу, докато зацепи в тръбите. „ЩРАК!“
- ✧ Хванете светлосивата ръкохватка на затегателното приспособление **37**.
- ✧ Натиснете една от двете светлосиви осигурителни куки **39** назад, докато затегателното приспособление **37** се откачи.
- ✧ Отворете затегателното приспособление **37**.



### 3.1 Fixarea scaunului de copil cu BABY-SAFE Belted Base



- ✎ Desprindeți piciorul de sprijin **36**.
- ✎ Așezați adaptorul **33** pe scaunul auto.
- ✎ Împingeți etrierul de amortizare **35** al adaptorului **33** înspre partea superioară.
- ✎ Împingeți etrierul de amortizare **35** în partea inferioară, până ce se blochează în partea inferioară în tuburi. „CLIC!”
- ✎ Prindeți mânerul de culoare gri deschis al clapetei de tensionare **37**.
- ✎ Apăsăți pe unul din cele două cârlige de siguranță de culoare gri deschis **39** înspre partea inferioară, până ce clapeta de tensionare **37** se decuplează.
- ✎ Deschideți clapeta de tensionare **37**.

### 3.1 Bebek koltuğunun BABY-SAFE Belted Base ile tespiti



- ✎ Destek ayağını **36** dışa doğru açınız.
- ✎ Adaptör'ü **33** araç koltuğu üzerine yerleştiriniz.
- ✎ Adaptör'ün **33** sönümlleme kelepçesini **35** yukarı katlayınız.
- ✎ Sönümlleme kelepçesini **35**, alt kısımda borulara yerleşene kadar alta doğru ittiriniz. "KLİK!"
- ✎ Gerdirme kolunun **37** açık gri tutamağını kavrayınız.
- ✎ Gerdirme kolu **37** yerinden kurtuluncaya kadar açık gri emniyet kancalarından **39** birini arkaya doğru bastırınız.
- ✎ Gerdirme kolunu **37** açınız.

## Поставяне на колана на автомобила

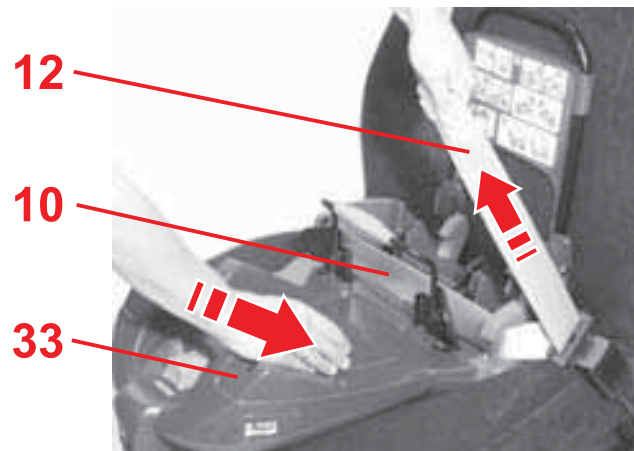
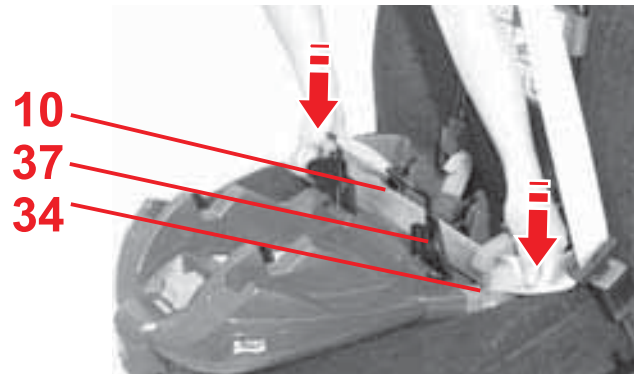

✎ Прекарайте колана на автомобила през адаптера **33**.

✎ Фиксирайте езика на закопчалката в закопчалката на колана на автомобила **9**.

✎ Поставете пояския предпазен колан **10** в двата светлосини водача на колана **34**. При това прекарайте пояския предпазен колан **10** покрай задната страна на затегателното приспособление **37**.

✎ Издърпайте силно диагоналния колан **12**, за да опънете пояския предпазен колан **10**. При това натискайте адаптера **33** върху седалката и към облегалката на седалката на автомобила.

✎ Дръжте диагоналния колан **12** опънат.

## Așezarea centurii auto



- ☞ Treceți centura auto peste adaptor **33**.
- ☞ Blocați capătul centurii în închizătoarea centurii automobilului **9**.

- ☞ Introduceți centura de la nivelul bazinului **10** în ambele ghidaje ale centurii de culoare albastru deschis **34**.  
Conduceți centura de la nivelul bazinului **10** în spatele clapetei de tensionare **37** pe lângă aceasta.

- ☞ Trageți puternic de centura diagonală **12**, pentru a tensiona centura de la nivelul bazinului **10**. Apăsați pentru aceasta adaptorul **33** pe suprafața scaunului și în sensul opus spătarului locului din automobil.
- ☞ Mențineți centura diagonală **12** tensionată.

## Araç kemerinin yerleştirilmesi



- ☞ Araç kemerini Adaptör **33** üzerinden geçiriniz.
- ☞ Kilit dillerini araç kemer kilidine **9** oturtunuz/takınız.

- ☞ Kalça kemerini **10** her iki açık mavi kemer kılavuzuna **34** yerleştiriniz.  
Bu sırada kalça kemerini **10** gerdirme kolunun **37** arka kısmından geçiriniz.

- ☞ Kalça kemerini **10** germek için çapraz kemeri **12** kuvvetlice çekiniz.  
Bu sırada Adaptörü **33** oturma yüzeyine ve araç koltuğu sırtlığına doğru bastırınız.
- ☞ Çapraz kemeri **12** gergin bir şekilde tutunuz.

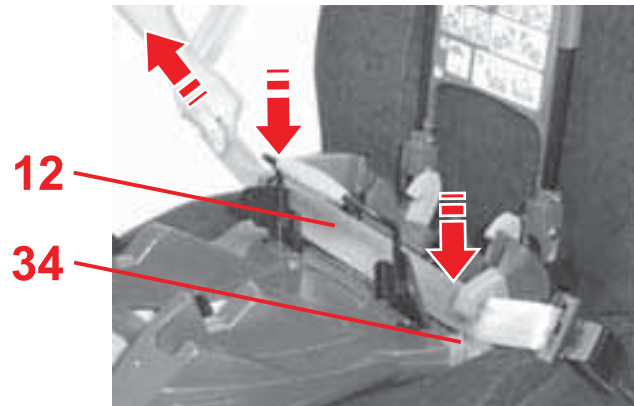

- ✧ Сега поставете и диагоналния колан **12** в двата светлосини водача на колана **34**. Диагоналният колан **12** сега се намира върху пояския предпазен колан **10**.  
**Внимание!** Не усуквайте коланите.

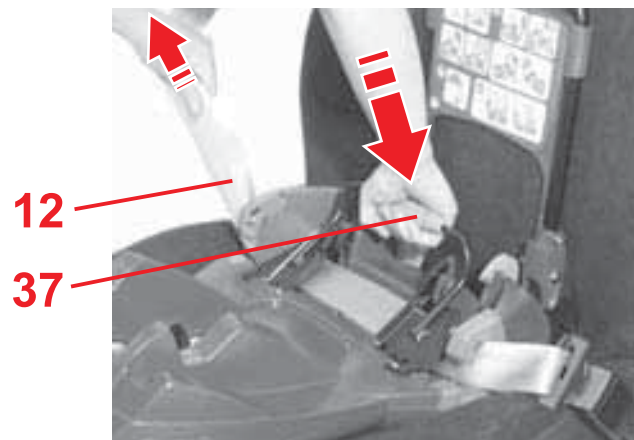

### Обтягане на колана на автомобила



- ✧ Издърпайте диагоналния колан **12**, за да обтегнете целия колан на автомобила.
- ✧ Дръжте колана на автомобила опънат.
- ✧ Хванете светлосивата ръкохватка на затегателното приспособление **37**.
- ✧ Натиснете затегателното приспособление **37** надолу, докато зацепи в двете осигурителни куки **39**. „ЩРАК!“

- Introduceți acum și centura diagonală **12** în ambele ghidaje ale centurii de culoare albastru deschis **34**.  
Centura diagonală **12** se află acum pe centura de la nivelul bazinului **10**.  
**Atenție!** Nu răsuciți centura.

### Tensionarea centurii auto

- Trageți de centura diagonală **12**, pentru a tensiona centura auto.
- Mențineți centura auto tensionată.
- Prindeți mânerul de culoare gri deschis al clapetei de tensionare **37**.
- Apăsăți clapeta de tensionare **37** înspre partea inferioară, până când aceasta se cuplează în ambele cârlige de siguranță **39**. „CLIC!“



- Bu aşamada çapraz kemeri **12** de her iki açık mavi kemer kılavuzuna **34** yerleştiriniz.  
Çapraz kemer **12** şimdi kalça kemerinin **10** üzerinde durmaktadır.  
**Dikkat!** Kemerleri döndürmeyiniz.

### Araç kemerinin gerilmesi

- Tüm araç kemerini germek için çapraz kemeri **12** çekiniz.
- Araç kemerini gergin bir şekilde tutunuz.
- Gerdirme kapağının **37** açık gri tutamağını kavrayınız.
- Her iki emniyet kancasına **39** yerleşene kadar germe **37** kolunu aşağı bastırınız. "KLİK!"



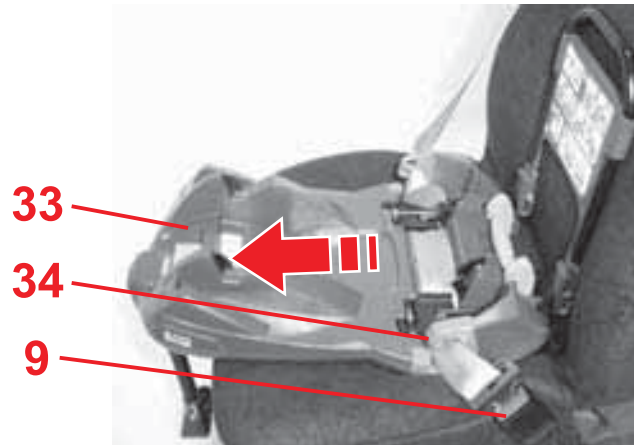

- ⚠ **Внимание!** Закопчалката на автомобилния колан **9** в никакъв случай не трябва да лежи в светлосиния водач на колана **34**.
- ⚠ Дръпнете адаптера **33**, за да проверите стабилността на монтирането.  
**Внимание!** Проверявайте редовно стабилността на монтирането на адаптера **33**. Дообтягайте винаги колана на автомобила, когато адаптерът **33** се разхлаби малко при по-дълго ползване.

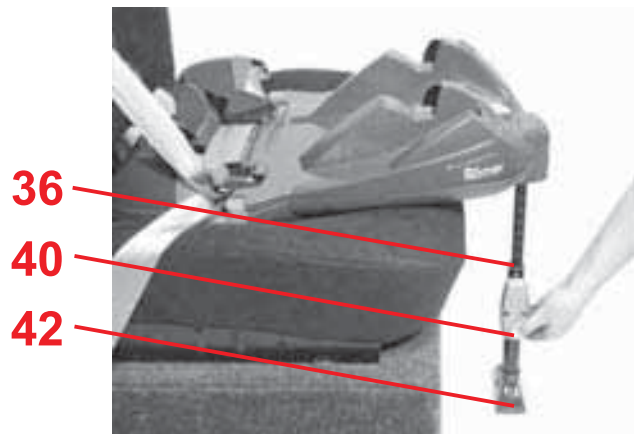

### Настройка на опорния крак

- ⚠ Натиснете регулиращия бутон **40** и издърпайте опорния крак **36** толкова, докато той стъпи стабилно на пода на превозното средство. 
- Внимание!** Сега на опорния крак **42** трябва да се вижда зелената маркировка. Опорният крак **36** не трябва никога да виси във въздуха или да се подлагат предмети под него. Обърнете внимание на това, опорният крак **36** да не повдига адаптера **33** от седалката на автомобила.

- 🔗 **Atenție!** Închizătoarea centurii **9** nu trebuie în niciun caz să fie poziționată în ghidajul centurii de culoarea albastru deschis **34**.
- 🔗 Trageți de adaptor **33** pentru a verifica montarea sigură.  
**Atenție!** Verificați în mod periodic montarea fixă a adaptorului **33**. Tensionați centura auto mereu dacă adaptorul **33** se slăbește puțin în timpul unei durate de utilizare mai îndelungată.

## Reglarea spătarului

- 🔗 Apăsați butonul de setare **40** și trageți în exterior piciorul de sprijin **36** până ce se află în siguranță pe podeaua automobilului.  
**Atenție!** La piciorul de sprijin **42** trebuie să fie vizibil numai marcajul verde.  
Piciorul de sprijin **36** nu trebuie să stea suspendat sau nu trebuie să fie sprijinit de obiecte. Fiți atenți ca piciorul de sprijin **36** să nu ridice adaptorul **33** de pe suprafața scaunului.



- 🔗 **Dikkat!** Araç-kemer kilidi **9** kesinlikle açık mavi kemer kılavuzunun **34** içinde bulunmamalıdır.
- 🔗 Adaptör'ü **33** tutup çekerek sağlam bir şekilde monte edilip edilmediğini kontrol ediniz.  
**Dikkat!** Adaptör'ün **33** yerine sağlam bir şekilde oturup oturmadığını düzenli olarak kontrol ediniz. Adaptör **33** uzun kullanım süresi boyunca bir miktar gevşediğinde araç kemerini mutlaka tekrar gerdirin.

## Destek ayağının ayarlanması

- 🔗 Ayar tuşuna **40** basınız ve destek ayağını **36** güvenli bir şekilde araç tabanına yerleşene kadar dışarı çekiniz.  
**Dikkat!** Destek ayağının tabanında **42** yeşil işaret görünür duruma olmalıdır.  
Destek ayağı **36** asla havada durmamalı veya altına herhangi bir cisim yerleştirilmemelidir.  
Destek ayağının **36** Adaptör'ü **33** oturma yüzeyinden yukarı kaldırmamasına dikkat ediniz.



## Фиксиране на бебешкото кошче

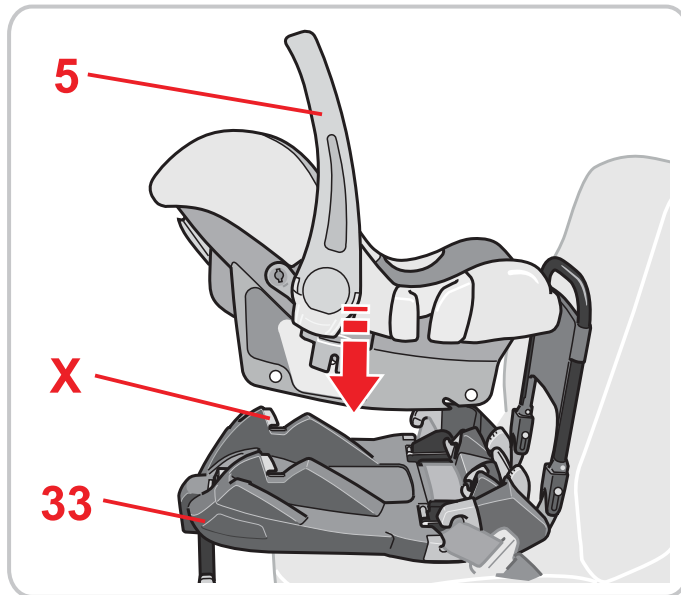

- ✎ Уверете се, горната страна на адаптера **33** да е свободна от чужди тела.
- ✎ Уверете се, дръжката **5** да се намира в горното положение **A**.
- ✎ Поставете бебешкото кошче обратно на посоката на движението (бебето гледа назад) върху адаптера **33**...
- ✎ Фиксирайте първо предния ограничителен прът **X** (горния край) в адаптера **33**.  
**Съвет!** Наклонете бебешкото кошче малко напред.

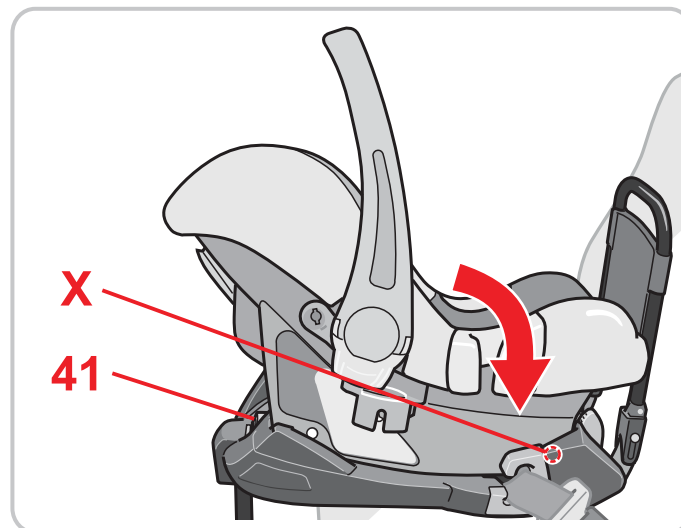

- ✎ Сега спускайте долния край, докато задният ограничителен прът **X** се фиксира. „ЩРАК!“  
**Внимание!** Сега върху сивото освобождаващо копче **41** трябва да се вижда зелената маркировка.
- ✎ Дръпнете бебешкото кошче, за да проверите пълното зацепване.



## Fixarea scaunului de copil



- ✎ Asigurați-vă că partea superioară a adaptorului **33** nu are obiecte străine.
- ✎ Asigurați-vă că mânerul **5** se află în poziția superioară **A**.
- ✎ Ridicați scaunul de copil în sensul invers direcției de rulare (bebelușul privește înspre partea din spate a mașinii) peste adaptorul **33**...
- ✎ Prindeți mai întâi bara anterioară de susținere **X** (capătul de sus) în adaptor **33**.  
**Sfat!** Pentru aceasta înclinați scaunul pentru copii puțin înspre partea din față.
- ✎ Coborâți acum capătul de jos, până când bara posterioară de susținere **X** se blochează.  
„CLIC!“  
**Atenție!** La butonul de deblocare de culoare gri **41** marcajul verde trebuie să fie acum vizibil.
- ✎ Trageți de scaunul de copil pentru a verifica fixarea completă a acestuia.

## Bebek koltuğunun yerleştirilmesi



- ✎ Adaptör'ün **33** üst tarafında herhangi bir yabancı cisim bulunmadığından emin olunuz.
- ✎ Taşıyıcı kolun **5** üst pozisyonda **A** olmasına dikkat ediniz.
- ✎ Bebek koltuğunu sürüş istikametinin tersi yönde (bebek arkaya bakar) Adaptör'ün **33** üzerinde durack şekilde kaldırınız...
- ✎ İlk olarak öndeki kilitleme çubuğunu **X** (baş kısım) Adaptör'e **33** yerleştiriniz.  
**Öneri!** Bu işlem sırasında bebek koltuğunu bir miktar öne doğru eğiniz.
- ✎ Şimdi ise arka kilitleme çubuğu **X** yerleşecek şekilde ayak ucunu indiriniz. "KLİK!"  
**Dikkat!** Gri açma düğmesinde **41** yeşil işaret görünür duruma olmalıdır.
- ✎ İyice yerleşip yerleşmediğini kontrol etmek için bebek koltuğunu çekiniz.

## 3.2 Демонтаж

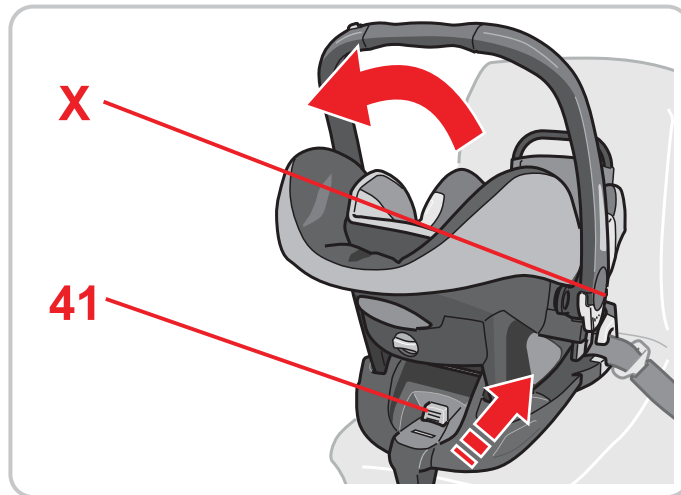

- Натиснете сивото освобождаващо копче **41** и едновременно с това наклонете малко бебешкото кошче напред, докато ограничителният прът **X** на долния край се откачи.

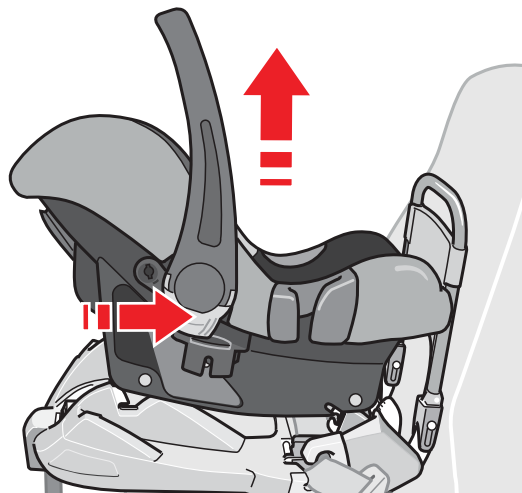

- Сега повдигнете бебешкото кошче от адаптера **33** в посока на облегалката на автомобила.  
**Съвет!** При ежедневно ползване може да оставите адаптера **33** вграден в превозното средство. Просто свалете само бебешкото кошче.  
**Внимание!** Проверявайте редовно стабилността на монтирането на адаптера **33**. Дообтягайте винаги колана на автомобила, когато адаптерът **33** се разхлаби малко при по-дълго ползване.

### 3.2 Demontare



Apăsați butonul de deblocare de culoare gri **41** și basculați concomitent scaunul pentru copii puțin înspre partea din față, până ce bara de susținere **X** se deblochează la capătul de jos.

Ridicați acum scaunul pentru copii în direcția spătarului de pe adaptor **33**.

**Sfat!** În cazul utilizării zilnice puteți lăsa adaptorul **33**

montat în automobil. Scoateți pur și simplu numai scaunul de copil.

**Atenție!** Verificați în mod periodic montarea fixă a adaptorului **33**. Tensionați centura auto mereu dacă adaptorul **33** se slăbește puțin în timpul unei durate de utilizare mai îndelungată.

### 3.2 Sökülmesi



Gri açma düğmesine **41** basın ve aynı zamanda ayak ucundaki kilitleme çubuğu **X** yerinden kurtuluncaya kadar bebek koltuğunu bir miktar öne doğru yatırınız.

Şimdi ise bebek koltuğunu sırtlık yönünde kaldırarak Adaptör'den **33** çıkarınız.

**Öneri!** Günlük kullanımda Adaptör'ü **33** araç içerisinde takılı durumda bırakabilirsiniz. Bebek koltuğunu çıkartmanız yeterlidir.

**Dikkat!** Adaptör'ün **33** yerine sağlam bir şekilde oturup oturmadığını düzenli olarak kontrol ediniz. Adaptör **33** uzun kullanım süresi boyunca bir miktar gevşediğinde araç kemerini mutlaka tekrar gerdirin.

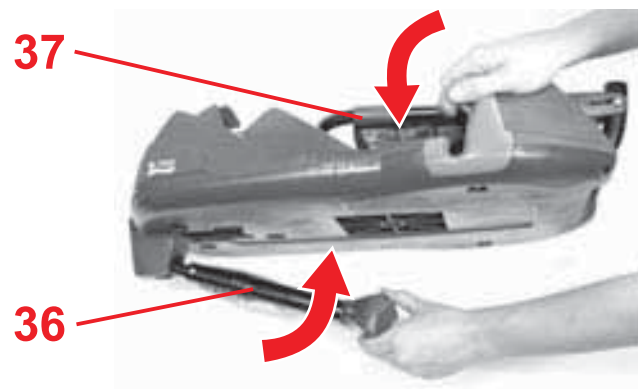
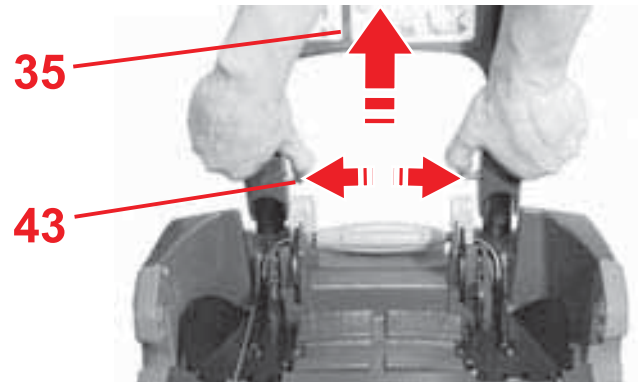
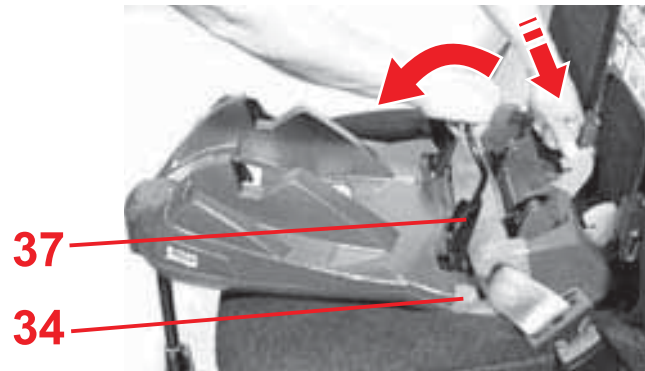

## Демонтаж на адаптера

- ✧ Натиснете светлосивата ръкохватка на затегателното приспособление **37** малко надолу.
- ✧ Натиснете една от двете светлосиви осигурителни куки **39** назад, докато затегателното приспособление **37** се откачи.
- ✧ Отворете закопчалката на автомобилния колан **9** и извадете колана от светлосините водачи **34**.
- ✧ Затворете отново затегателното приспособление **37**.
- ✧ Натиснете от вътрешната страна на шарнира на демпферната дръжка **35** върху двата метални щифта **43** и дръпнете демпферната дръжка **35** малко нагоре.
- ✧ Сгънете демпферната дръжка **35** към горната страна на адаптера **33**.
- ✧ Отново напълно приберете опорния крак **36**.
- ✧ Сгънете опорния крак **36** към долната страна на адаптера **33**.



## Demontarea adaptorului

- ✧ Apăsați mânerul de culoare gri deschis al clapetei de tensionare **37** puțin înspre partea de jos.
- ✧ Apăsați pe unul din cele două cârlige de siguranță de culoare gri deschis **39** înspre partea inferioară, până ce clapeta de tensionare **37** se decuplează.
- ✧ Deschideți închizătoarea centurii automobilului **9** și scoateți centura auto din ghidajele centurii de culoare albastru deschis **34**.
- ✧ Închideți din nou clapeta de tensionare **37**.
- ✧ Apăsați partea interioară de pe articulația etrierului de amortizare **35** pe ambele știfturi metalice **43** și trageți puțin etrierul de amortizare **35** înspre partea de sus.
- ✧ Împingeți etrierul de amortizare **35** pe partea superioară a adaptorului **33**.
- ✧ Întindeți în totalitate piciorul de sprijin **36**.
- ✧ Împingeți piciorul de sprijin **36** pe partea inferioară a adaptorului **33**.



## Adaptör'ün sökülmesi

- ✧ Gerdirme kolunun **37** açık gri tutamağını bir miktar aşağı doğru bastırınız.
- ✧ Gerdirme kolu **37** yerinden kurtuluncaya kadar açık gri emniyet kancalarından **39** birini arkaya doğru bastırınız.
- ✧ Araç kemer kilidini **9** açınız ve araç kemerini açık mavi kemer kılavuzunun **34** içinden alınız.
- ✧ Gerdirme kolunu **37** tekrar kapatınız.
- ✧ Sönümlleme kelepçesi **35** ekleminin iç tarafındaki her iki metal pimi **43** bastırınız ve sönümlleme kelepçesini **35** bir miktar yukarı doğru çekiniz.
- ✧ Sönümlleme kelepçesini **35** Adaptör'ün **33** üst tarafına doğru katlayınız.
- ✧ Destek ayağını **36** iterek birleştiriniz.
- ✧ Destek ayağını **36** Adaptör'ün **33** alt tarafına doğru katlayınız.



### 3.3 По този начин бебешкото Ви кошче с BABY-SAFE Belted Base е правилно монтирано



 За безопасността на Вашето бебе проверете дали...

- предпазният поясен колан **10** и диагоналният колан **12** минават през двата светлосини водача **34**.
- затегателното приспособление **37** е затворено и поясният предпазен колан **10** и диагоналният колан **12** са обтегнати.
- езикът на ключалката и ключалката **9** на колана на автомобила не лежи в светлосиния водач на колана **34**.

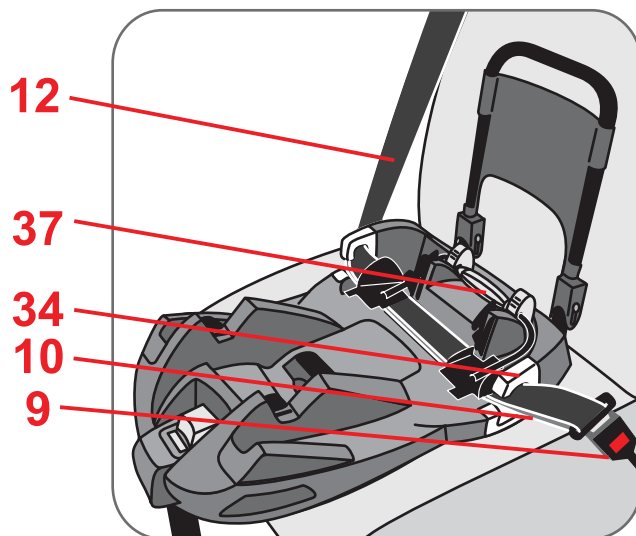
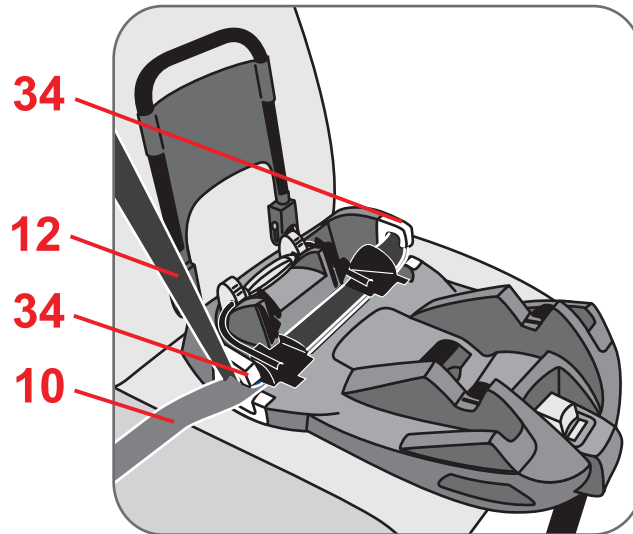

### 3.3 În acest mod scaunul dumneavoastră de copil cu BABY-SAFE Belted Base este montat corect



#### Verificați pentru siguranța bebelușului dumneavoastră dacă...

- centura de la nivelul bazinului **10** și centura diagonală **12** trec prin ambele ghidaje ale centurii de culoare albastru deschis **34**.
- clapeta de tensionare **37** este închisă și astfel centura de la nivelul bazinului **10** și centura diagonală **12** sunt tensionate.
- capetele de închidere și închizătoarea centurii **9** automobilului nu se află în ghidajele centurii de culoare albastru deschis **34**.

### 3.3 Bebek koltuğunuz, BABY-SAFE Belted Base ile bu şekilde doğru monte edilmiştir



#### Bebeğinizin güvenliği için...

- Kalça kemerinin **10** ve çapraz kemerin **12** her iki açık mavi kemer kılavuzundan **34** geçip geçmediğini kontrol ediniz.
- Gerdirme kolunun **37** kapalı olmasını ve bu sırada kalça kemerini **10** ve çapraz kemeri **12** gerdirmesini kontrol ediniz.
- Araç kemerine ait kilit dilinin ve kemer kilidinin **9** açık mavi kemer kılavuzunda **34** bulunmamasını kontrol ediniz.

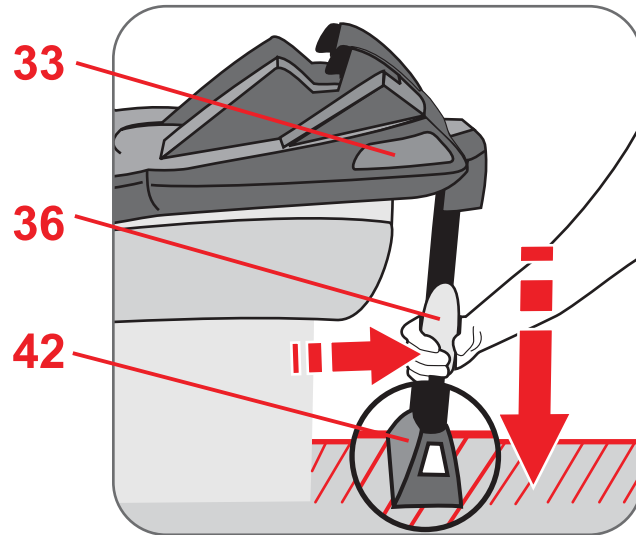

- опорният крак **36** стои здраво върху пода да да автомобила, и на опорния крак **42** се вижда зелената маркировка. Опорният крак **36** не трябва да повдига адаптера **33** от седалката на автомобила.

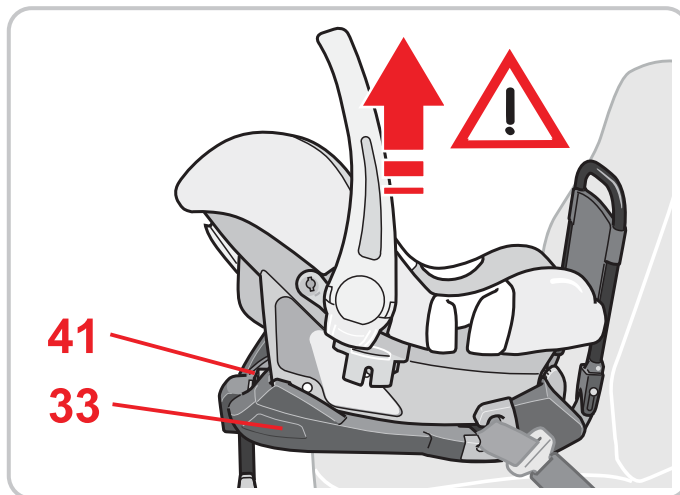

- бебешкото кошче **напълно** е зацепено върху адаптера **33** и зелената маркировка върху освобождаващото копче **41** се вижда.
- бебешко кошче е закрепено обратно на посоката на движението.
- бебешкото кошче е закрепено върху седалката на спътника само, когато няма предна въздушна възглавница, която може да влияе на бебешкото кошче.



- piciorul de sprijin **36** stă în siguranță pe podea iar la nivelul piciorului de sprijin **42** este vizibil marcajul de culoare verde.  
Piciorul de sprijin **36** nu trebuie să ridice adaptorul **33** de pe suprafața scaunului.
- scaunul de copil este fixat **complet** pe adaptor **33** iar marcajul verde de pe butonul de deblocare **41** este vizibil.
- scaunul de copil este fixat în sens invers direcției de rulare.
- scaunul de copil se fixează pe locul călătorului de lângă șofer numai dacă nu este expus niciunui airbag frontal.

- Destek ayağının **36** güvenli bir şekilde araç tabanına yerleşip yerleşmediğini ve destek ayağı tabanında **42** yeşil işaretin görünür durumda olmasını kontrol ediniz.  
Destek ayağı **36**, Adaptör'ü **33** oturma yüzeyinden yukarı kaldırmamalıdır.
- bebek koltuğunun **tamamen** Adaptör **33** üzerine yerleşip yerleşmediğini ve kilit açma düğmesindeki **41** yeşil işaretin görünüp görünmediğini kontrol ediniz.
- Bebek koltuğunun sürüş istikametinin tersi yönde sabitlenip sabitlenmediğini kontrol ediniz.
- bebek koltuğunun, ancak bebek koltuğuna etki edebilecek önden hava yastığı yoksa muavin koltuğuna takılıp takılmadığını kontrol ediniz.

## 4. Инструкция за поддръжка



### За запазване на защитното действие

- При произшествие със скорост на сблъсък над 10 км/час могат да възникнат повреди по детската седалка за автомобил, които не винаги са очевидни.  
В този случай детската седалка трябва да се подмени. Моля да се изхвърли като отпадък според предписанията (виж 5.)
- Контролирайте редовно всички важни части за повреди. Уверете се, че механичните елементи функционират безупречно.
- Обърнете внимание на това, детската седалка да не се притиска от твърди части (вратата на автомобила, шината на седалката и т.н.) и по този начин да се поврежда.
- Повредена детска седалка (например след падане) трябва непременно да бъде проверена от производителя.

## 4. Instrucțiuni de întreținere



### Pentru a obține efectul de protecție

- În caz de accident cu viteză de impact de peste 10 km/h pot apărea deteriorări ale scaunului auto pentru copii care nu sunt neapărat vizibile. În acest caz scaunul auto pentru copii trebuie să fie schimbat. Vă rugăm să eliminați scaunul ca deșeu în mod ecologic (vezi 5.).
- Controlați periodic toate componentele importante în vederea daunelor. Asigurați-vă că toate componentele mecanice funcționează ireproșabil.
- Asigurați-vă că scaunul pentru copii nu este prins între componente dure (ușa vehiculului, șina scaunului, etc.) și nu este deteriorat.
- Permiteți neapărat verificarea unui scaun pentru copii deteriorat (de exemplu după cădere) de către producător.

## 4. Bakım talimatı



### Koruma etkisinin kalıcı olması için

- Çarpma hızı 10 km/h'den fazla olan bir kazada araç-çocuk koltuğunda belirgin olmayan hasarlar oluşabilir. Bu durumda araç-çocuk koltuğu değiştirilmelidir. Lütfen usulüne uygun olarak elden çıkarınız (bkz. 5).
- Önemli parçalarda hasar olup olmadığını düzenli olarak kontrol ediniz. Mekanik yapı parçalarının sorunsuz bir biçimde çalıştığından emin olunuz.
- Araç-çocuk koltuğunun sert parçalar (araç kapısı, koltuk rayı v.s.) arasında sıkışarak zarar görmemesine dikkat ediniz.
- Hasarlı çocuk-koltuğunun (örn. koluk düştüğünde) mutlaka üretici tarafından kontrol edilmesini sağlayınız.

## 4.1 Почистване

- Частите от **пластмаса** може да измиете със сапунена вода. **Не** използвайте силни препарати (като например разтворители).

## 5. Инструкции за третиране като отпадък

**Моля, спазвайте разпоредбите за третиране на отпадъци на Вашата страна.**

Обезвреждане на опаковката	
	Контейнер за хартия
Обезвреждане на отделните части	
Части от пластмаса	в съответствие с обозначението в предвидения за целта контейнер
Метални части	Контейнер за метали

## 4.1 Curățare

- **Piese din material plastic** pot fi spălate cu o soluție de săpun. **Nu** utilizați soluții puternice (ca de exemplu solventi).

## 5. Indicații privind eliminarea ca deșeururi

Vă rugăm să respectați prescripțiile naționale privind eliminarea deșeurilor.

Eliminarea ambalajului	
	Container pentru carton
Eliminarea pieselor componente	
Piese din material plastic	corespunzător marcajului de pe containerul prevăzut pentru acest lucru
Piese metalice	Container pentru metale

## 4.1 Temizleme

- **Plastik parçaları** sabunlu su karışımı ile yıkayabilirsiniz. Aşındırıcı maddeler (örn. çözücü madde) **kullanmayınız**.

## 5. İmha ile ilgili bilgiler

Lütfen ülkenizdeki imha kurallarına dikkat ediniz.

Ambalajın imhası	
	Mukavva konteyneri
Tek parçaların imhası	
Plastik parçalar	İşaretlerine göre bunun için öngörölmüş konteynerlere
Madeni parçalar	Metal konteyneri

## 6. Гаранция - две години

За тази детска седалка за автомобил / велосипед даваме гаранция за производствени дефекти и дефекти на материалите от 2 години. Гаранционният срок е валиден от деня на покупката. За доказателство пазете попълнената гаранционна карта, подписания от Вас контролен предавателен лист, както и квитанцията за покупката за срока на гаранцията.

При рекламации към детската седалка се прилага гаранционната карта. Действието на гаранцията се ограничава до детски седалки за автомобили / велосипеди, които се използват правилно и са върнати чисти в добро състояние.

### Гаранцията не покрива:

- естествено износване и щети от прекомерно натоварване
- щети от неприсъщо и неправилно използване

### Гаранционен ли е случаят или не е?

**Платове:** Всички наши платове отговарят на високите изисквания по отношение на цветоустойчивост срещу УВ лъчение. Въпреки това материалите избеляват, ако са изложени

## 6. Garanție - doi ani

Pentru acest scaun pentru copii destinat automobilului/bicicletei vă oferim o garanție pentru defectele de fabricație și material de 2 ani.

Perioada de garanție începe în ziua achiziționării. Pentru dovadă vă rugăm să păstrați tichetul de garanție completat, verificarea la primire semnată de dumneavoastră precum și chitanța pe toată perioada garanției.

În caz de reclamații certificatul de garanție trebuie să însoțească scaunul pentru copii. Garanția acoperă scaune pentru copii destinate automobilului/ bicicletei care au fost manipulate corespunzător și care au fost returnate în stare curată și corespunzătoare.

### Garanția nu acoperă:

- semne naturale de uzură și deteriorări datorate solicitării excesive
- deteriorările datorită utilizării inadecvate sau necorespunzătoare

### Ce acoperă garanția?

**Materiale:** Toate materialele noastre îndeplinesc cerințe ridicate în ceea ce privește rezistența culorii împotriva razelor ultraviolete. Cu toate acestea,

## 6. İki Yıl Garanti

Bu araç/bisiklet-çocuk koltuğunda ortaya çıkabilecek fabrika ve malzeme hataları 2 yıl garanti kapsamı altındadır. Garanti süresi, satın alma tarihinde başlamaktadır. Doldurulmuş garanti kartını, tarafınızdan imzalanmış olan devir kontrolünü ve satın alma makbuzunu garanti süresi boyunca saklayınız.

Şikayet durumunda garanti belgesi çocuk koltuğunun yanında teslim edilmelidir.

Garantihizmeti, kurallara uygun şekilde kullanılmış, temiz ve iyi durumda geri gönderilmiş araç/bisiklet çocuk koltukları için geçerlidir.

### Garanti kapsamı dışında kalan durumlar:

- Doğal kullanıma dayalı eskime ve fazla zorlamadan kaynaklanan hasarlar
- Amacına uygun olmayan veya kurallara aykırı kullanımdan kaynaklanan hasarlar

### Garanti kapsamında mı, değil mi?

**Kumaşlar:** Tüm kumaşlarımız rengin UV ışınlarına karşı dayanıklılığı hususunda yüksek kaliteye sahiptir. Fakat UV-ışınlarına maruz kalan tüm kumaşların rengi solmaktadır. Burada malzeme hatası yoktur, tersine normal aşınma söz

на УВ лъчение. Тук не става дума за дефекти в материала, а за нормално износване, за което не се поема гаранция.

**Закопчалка:** Ако има нередности при функционирането на закопчалката на колана, то те се дължат в повечето случаи на замърсявания, които могат да се почистят. При боравене със седалката се придържайте към инструкцията за ползване.

При гаранционен случай се обръщайте незабавно към Вашия специализиран търговец. Той ще Ви помогне със съвет и съдействие. При обработване на рекламационни искове се използват специфични за продукта амортизационни норми. Тук ние посочваме намиращите се при търговеца Общи търговски условия.

### **Употреба, поддържане и техническо обслужване**

Детската седалка за автомобил /велосипед трябва да се използва съгласно инструкцията за ползване. Изрично посочваме, че могат да се използват само оригинални принадлежности или резервни части.



toate materialele se decolorează dacă sunt expuse razelor ultraviolete. Aici nu este vorba de un defect de material ci de semne de uzură pentru care nu este aplicată garanția.

**Închizătoare:** Dacă apar defecțiuni de funcționare ale închizătorii centurii, atunci acestea se datorează acumulărilor de murdărie care pot fi spălate. Vă rugăm să consultați în acest scop modul de abordare din instrucțiunile de utilizare.

În cazul unei reclamații privind garanția vă rugăm să vă adresați neapărat distribuitorului dumneavoastră. Acesta vă poate sta la dispoziție cu indicații și suport. În cazul prelucrării reclamațiilor se aplică rate de depreciere specifice produsului. Aici vă recomandăm să consultați termenii și condițiile generale care sunt disponibile de la distribuitorul dumneavoastră.

### Utilizare, îngrijire și întreținere

Scaunul pentru copii destinat automobilului/bicicletei trebuie să fie manipulat corespunzător instrucțiunilor de utilizare. Subliniem faptul că trebuie să utilizați numai accesorii respectiv piese de schimb originale.

konusudur ve garanti kapsamı dışındadır.

**Kilit:** Kemer kilidinde fonksiyon hatası oluşmuşsa, bu hata genellikle temizleme işlemiyle ortadan kaldırılabilecek kirlenmelere dayanmaktadır. Lütfen kullanım talimatındaki açıklamalara uyunuz.

Garanti durumunda derhal yetkili satıcınıza başvurunuz. Size yardımcı olacaktır. İşleme alınan şikayet taleplerinde ürüne özel amortisman nispeti uygulanmaktadır. Bu hususta, satıcınızda bulunan genel ticari koşullara bakınız.

### Kullanım, Bakım ve Onarım

Araç/bisiklet-çocuk koltuğu kullanım talimatında açıklanan şekilde kullanılmalıdır. Sadece orijinal aksesuar ve/veya yedek parça kullanılması gerektiğine kati olarak dikkatinizi çekeriz.



## 7. Гаранционна карта / Предавателен контролен лист

Име:

---

Адрес:

---

Пощенски код:

---

Населено място:

---

Телефон (с код):

---

E-Mail:

---

---

Детска седалка за  
автомобил/ велосипед:

---

Номер на изделието:

---

Цвят на плата (десен):

---

Принадлежности:

---



**Предавателен контролен лист:****1. Пълнота**

○ проверено / в изправност

**2. Проверка на функциите**

- устройство за регулиране на седалката

○ проверено / в изправност

- регулиране на системата колани

○ проверено / в изправност

**3. неповреденост**

- проверка на седалката

○ проверено / в изправност

- проверка на текстилните части

○ проверено / в изправност

- проверка на частите от пластмаса

○ проверено / в изправност

○ Проверих детската седалка за автомобил/велосипед и се уверих, че седалката се предава окомплектована, и че всички функции действат пълноценно.

○ Получих достатъчна информация за продукта и неговите функции преди покупката и се запознах с инструкциите за поддържане и техническо обслужване.

Дата на покупка:

---

Купувач (подпис):

---

Търговец:

---

Търговец печат

## 7. Tichet de garanție / verificare la primire

Nume:

---

Adresă:

---

Cod poștal:

---

Localitate:

---

Telefon (cu prefix):

---

E-Mail:

---

---

Scaun pentru copii  
destinat automobilului/  
bicicletei:

---

Număr articol:

---

Culoare material (model):

---

Accesorii:

---



**Verificare la primire:****1. Caracter complet**

Overificat / în ordine

**2. Verificarea funcționării**

- Mecanismul de reglare a scaunului

Overificat / în ordine

- Ajustarea centurii

Overificat / în ordine

**3. Caracterul integru**

- verificarea scaunului

Overificat / în ordine

- verificarea materialelor

Overificat / în ordine

- verificarea pieselor din material plastic

Overificat / în ordine

Am verificat scaunul pentru copii destinat automobilului/bicicletei și m-am asigurat că scaunul a fost predat în stare completă și că funcționează corespunzător.

Am obținut informații suficiente privind produsul și funcțiile sale înainte de achiziționare și am luat la cunoștință indicațiile privind îngrijirea și întreținerea.

Data achiziționării:

\_\_\_\_\_

Client (semnătură):

\_\_\_\_\_

Distribuitor:

\_\_\_\_\_

Ștampila distribuitorului

## 7. Garanti Kartı / Devir Kontrolü

İsim:

---

Adres:

---

Posta kodu:

---

Şehir:

---

Telefon (alan kodu ile):

---

E-Posta:

---

---

Araç/Bisiklet-Çocuk  
Koltuğu:

---

Ürün-Numarası:

---

Kumaş rengi (deseni):

---

Yedek Parça:

---



**Devir Kontrolü:****1. Eksiksizlik** denetlendi / tamam**2. Fonksiyon kontrolü**

- Koltuk ayar mekanizması

 denetlendi / tamam

- Kemer elemanı ayarı

 denetlendi / tamam**3. Sağlamlık**

- Koltuğun kontrolü

 denetlendi / tamam

- Kumaş parçaların kontrolü

 denetlendi / tamam

- Plastik parçaların kontrolü

 denetlendi / tamam

Araç/bisiklet çocuk koltuğunu kontrol ettim ve bana eksiksiz olarak teslim edildiğine kanaat getirdim, tüm fonksiyonlar tam olarak görevini yerine getirmektedir.

Satın almadan önce ürün ve fonksiyonları hakkında yeterli bilgi edindim ve bakım ve onarım talimatlarını öğrendim.

Satın alım tarihi:

---

Satın alan (İmza):

---

Satıcı:

---

Satıcının mührü



 0 kg – 13 kg

# BABY-SAFE BELTED BASE

Kasutusjuhend  
Lietošanas instrukcija  
Naudojimo instrukcija

EE

LV

LT

# BABY-SAFE Belted Base

## Kasutusjuhend

Meil on hea meel, et olete valinud meie toote **BABY-SAFE Belted Base** oma lapse kaaslaseks tema esimestel elukuudel.

**Et oma last õigesti kaitsta, peate BABY-SAFE Belted Base`i kindlasti kasutama ja selle paigaldama nii, nagu on käesolevas kasutusjuhendis kirjeldatud.**

Kui teil peaks kasutamise kohta veel küsimusi tekkima, pöörduge palun meie poole.

BRITAX RÖMER Kindersicherheit GmbH  
Britax Excelsior Ltd.



## Lietošanas instrukcija

Mēs priecājamies, ka mūsu **BABY-SAFE Belted Base** drīkstēja droši pavadīt Jūsu mazuli pirmajos dzīves mēnešos.

**Lai varētu pareizi aizsargāt Jūsu mazuli, BABY-SAFE Belted Base ir jālieto un jāinstalē tā, kā rakstīts šajā instrukcijā.**

Ja ir vēl kādi jautājumi par lietošanu, lūdzam griezties pie mums.

BRITAX RÖMER Kindersicherheit GmbH  
Britax Excelsior Ltd.



## Naudojimo instrukcija

Labai džiaugiamės, kad mūsų **BABY-SAFE Belted Base** jūsų kūdikį galės saugiai lydėti pirmaisiais jo gyvenimo mėnesiais.

**Tam, kad jūsų kūdikis būtų patikimai saugomas, BABY-SAFE Belted Base būtina naudoti ir montuoti taip, kaip aprašyta šioje instrukcijoje.**

Jeigu jums dar kyla klausimų dėl naudojimo, kreipkitės į mus.

BRITAX RÖMER Kindersicherheit GmbH  
Britax Excelsior Ltd.



**Sisukord**

<b>1. Sobivus .....</b>	<b>5</b>
<b>2. Kasutamine sõidukis .....</b>	<b>7</b>
2.1 3-punktilise turvavööga ja tugijalaga (pooluniversaalne) .....	9
<b>3. Sõidukisse paigaldamine .....</b>	<b>11</b>
3.1 Turvahälli kinnitamine BABY-SAFE Belted Base`iga .....	15
3.2 Eemaldamine .....	25
3.3 Nõnda on turvahäll BABY-SAFE Belted Base`iga õigesti paigaldatud 29	
<b>4. Hooldusjuhend .....</b>	<b>33</b>
4.1 Puhastamine .....	35
<b>5. Märkused jäätmekäitluse kohta .....</b>	<b>35</b>
<b>6. Garantii – kaks aastat .....</b>	<b>37</b>
<b>7. Garantiikaart / üleandmis-vastuvõtmisleht ....</b>	<b>42</b>

**Saturs**

<b>1. Piemērotība .....</b>	<b>6</b>
<b>2. Izmantošana transportlīdzeklī .....</b>	<b>8</b>
2.1 ar transportlīdzekļa 3 punktu drošības jostu un balsta kāju (pusuniversāls) .....	10
<b>3. Montāža transportlīdzeklī .....</b>	<b>12</b>
3.1 Bērnu paliktņa nostiprināšana ar BABY-SAFE Belted Base .....	16
3.2 Demontāža .....	26
3.3 Tā Jūsu bērnu paliktņi kopā ar BABY-SAFE Belted Base ir iemontēti pareizi .....	30
<b>4. Kopšanas pamācība .....</b>	<b>34</b>
4.1 Tīrīšana .....	36
<b>5. Norādes par utilizāciju .....</b>	<b>36</b>
<b>6. Garantija - divi gadi .....</b>	<b>38</b>
<b>7. Garantijas talons / Izsniegšanas pārbaudes karte .....</b>	<b>44</b>

**Turinys**

<b>1. Tinkamumas .....</b>	<b>6</b>
<b>2. Naudojimas transporto priemonėje .....</b>	<b>8</b>
2.1 su transporto priemonės 3 sujungimo taškų diržu ir atramine koja (pusiau universalus) .....	10
<b>3. Montavimas transporto priemonėje .....</b>	<b>12</b>
3.1 Vaikiško lopšio tvirtinimas naudojant BABY-SAFE Belted Base .....	16
3.2 Išmontavimas .....	26
3.3 Tinkamas automobilinio kūdikio lopšio sumontavimas naudojantis „BABY-SAFE Belted Base“ .....	30
<b>4. Priežiūros instrukcija .....</b>	<b>34</b>
4.1 Valymas .....	36
<b>5. Šalinimo nuorodos .....</b>	<b>36</b>
<b>6. Garantija – dveji metai .....</b>	<b>38</b>
<b>7. Garantijos kortelė/perdavimo čekis .....</b>	<b>46</b>



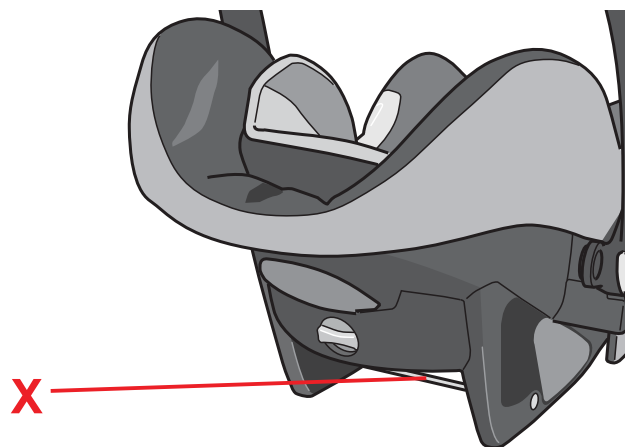

X



## 1. Sobivus

BABY-SAFE Belted Base`i on koos BABY-SAFE plusi (fikseerimisvarrastega **X**), BABY-SAFE plusi II, BABY-SAFE plus SHR-iga II ja BABY-SAFE plus SHR-iga II katsetatud ja sertifitseeritud.



Need turvahällid on tähistatud sümboliga ISOFIX.

**Ettevaatust!** Kumbagi osa ei tohi kasutada teiste adapterite või turvahällidega.

## Sertifitseerimine

Britax / RÖMER Laste turvaiste	Katsetatud ja sertifitseeritud vastavalt standardile ECE* R 44/04	
	Rühm	Kehakaal
BABY-SAFE plus (fikseerimisvarrastega <b>X</b> )	0+	kuni 13 kg
BABY-SAFE plus II	0+	kuni 13 kg
BABY-SAFE plus SHR	0+	kuni 13 kg
BABY-SAFE plus SHR II	0+	kuni 13 kg

\*ECE = Euroopa turvavarustuse standard

## 1. Piemērotība

BABY-SAFE Belted Base ir pārbaudīts un sertificēts kopā ar BABY-SAFE plus (ar aretieri **X**), BABY-SAFE plus II, BABY-SAFE plus SHR un BABY-SAFE plus SHR II.



Šie bērnu paliktņi ir marķēti ar ISOFIX simbolu.

**Uzmanību!** Nevienu no abām daļām nedrīkst izmantot kopā ar citiem adapteriem vai citiem bērnu paliktņiem.

### Sertifikāts

Britax / RÖMER Bērnu autosēdekļītis	Pārbaude un sertifikāts ECE* R 44/04	
	Grupa	Ķermeņa svars
BABY-SAFE plus (ar aretieri <b>X</b> )	0+	līdz 13 kg
BABY-SAFE plus II	0+	līdz 13 kg
BABY-SAFE plus SHR	0+	līdz 13 kg
BABY-SAFE plus SHR II	0+	līdz 13 kg

\*ECE = Eiropas standarts par drošības aprīkojumu

## 1. Tinkamumas

BABY-SAFE Belted Base patikrintas ir aprobuotas kartu su BABY-SAFE plus (su fiksavimo strypais **X**), BABY-SAFE plus II, BABY-SAFE plus SHR ir BABY-SAFE plus SHR II.



Šie kūdikių lopšiai paženklinoti ISOFIX simboliu.

**Atsargiai!** Nė vienos iš dalių negalima naudoti su kitais suderintuvais arba kūdikių lopšiais.

### Aprobacija

Britax / RÖMER Automobilinė vaiko sėdynė	Patikra ir aprobacija atlikta remiantis ECE* R 44/04	
	Grupė	Kūno masė
BABY-SAFE plus (su fiksavimo strypais <b>X</b> )	0+	iki 13 kg
BABY-SAFE plus II	0+	iki 13 kg
BABY-SAFE plus SHR	0+	iki 13 kg
BABY-SAFE plus SHR II	0+	iki 13 kg

\*ECE = Europos standartas, taikomas saugos įrangai

- Laste turvaiste on konstrueeritud, katsetatud ja sertifitseeritud vastavalt lastele mõeldud turvaseadeldistele kehtivatele Euroopa standarditele (ECE R 44/04). Vastavusmärk E (ringi sees) ja sertifitseerimisnumber asuvad tüübikinnitusildil (kleebis laste turvaistmel).
- Sertifitseerimine kaotab kehtivuse, kui muudate laste turvaistet. Muudatusi tohib teha üksnes tootja.



## 2. Kasutamine sõidukis

**Oht!** Turvahälli vastu avanev turvapadi võib põhjustada Teie lapsele raskeid vigastusi või isegi tema surma.

 **Mitte kasutada eesmiste turvapatjadega kõrvalistuja istmel! 3)**

Palun arvestage siinkohal märkuseid laste turvaistmete kasutamise kohta Teie sõiduki kasutusjuhendis.



- Bērnu autosēdekļītis ir projektēts, pārbaudīts un sertificēts atbilstoši prasībām Eiropas standartā par bērnu drošības ierīcēm (ECE R 44/04). Pārbaudes zīme E (aplītī) un sertifikāta numurs atrodas uz sertifikācijas etiķetes (uzlīme uz bērnu autosēdekļīša).
- Sertifikāts kļūst nederīgs, tiklīdz Jūs kaut ko izmaināt bērnu autosēdekļītī. Izdarīt izmaiņas drīkst vienīgi ražotājs.

## 2. Izmantošana transportlīdzeklī

**Bīstami!** Gaisa spilvens, kas izplešas uz bērnu paliktņa, var smagi savainot vai pat nonāvēt Jūsu bērnu.



**Neizmantojiet uz priekšējiem sēdekļiem ar frontālo gaisa spilvenu! 3)**

Lūdzu, ievērojiet norādījumus sava transportlīdzekļa rokasgrāmatā par bērnu autosēdekļīšu izmantošanu.

- Automobilinē vaiko sēdynē yra suprojektuota, patikrinta ir aprobuota remiantis Europos standarto dėl vaikų saugos įrenginių reikalavimais (ECE R 44/04). Patikros ženklas E (apskritime) ir patvirtinimo numeris yra patvirtinimo etiketėje (lipdukas ant automobilinės vaiko sėdynės).
- Aprobacija nustos galiojusi, jei automobilinę vaiko sėdynę kaip nors modifikuosite. Modifikuoti leidžiama tik gamintojui.

## 2. Naudojimas transporto priemonėje

**Pavojus!** Į kūdikio lopšį atsitrenkianti saugos oro pagalvė gali sunkiai arba net mirtinai sužaloti jūsų vaiką.



**Nenaudokite ant priekinės keleivio sėdynės su priekine saugos oro pagalve! 3)**

Laikykitės nurodymų dėl automobilių vaikų sėdynių naudojimo, pateikiamų jūsų automobilio eksploatavimo vadove.

## 2.1 3-punktilise turvavööga ja tugijalaga (pooluniversaalne)



Kinnitus **BABY-SAFE Belted Base`iga** toimib pooluniversaalse kinnituse abil.

Istet tohib kasutada üksnes sõidukites, mis on ära toodud sõidukite lisatud nimekirjas. Sõidukitüüpide nimekirja täiendatakse jooksvalt. Kõige uuema versiooni saate meilt või aadressil [www.britax.eu](http://www.britax.eu) / [www.roemer.eu](http://www.roemer.eu).

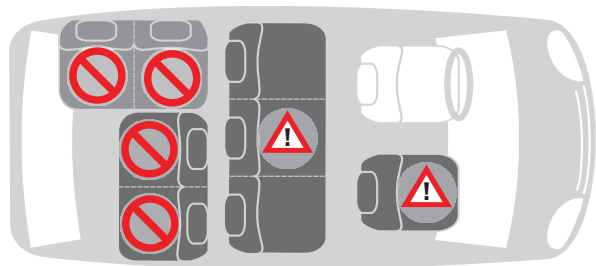

### Nõnda saate kasutada laste turvaistet:

sõidusuunas	ei
sõidusuunale vastu	jah
2-punktilise turvavööga	ei 1)
3-punktilise turvavööga 2)	jah
kõrvalistuja istmel	jah 3)
äärmistel tagaistmetel	jah
keskmisel tagaistmel	ei 4)

(Palun järgige oma riigi eeskirju.)

## 2.1 ar transportlīdzekļa 3 punktu drošības jostu un balsta kāju (pusuniversāls)



Nostiprinājums ar **BABY-SAFE Belted Base** notiek pēc pusuniversālas atļaujas. Sēdekļi drīkst izmantot tikai tajos transportlīdzekļos, kas ir minēti klāt pievienotajā transportlīdzekļu veidu sarakstā. Saraksts tiek nepārtraukti papildināts. Pašu jaunāko versiju Jūs varat saņemt pie mums vai [www.britax.eu](http://www.britax.eu) / [www.roemer.eu](http://www.roemer.eu)

### Bērnu autosēdekļi Jūs varat izmantot:

braukšanas virzienā	nē
pretēji braukšanas virzienam	jā
ar 2 punktu drošības jostu	nē 1)
ar 3 punktu drošības jostu 2)	jā
uz blakus sēdekļa	jā 3)
uz aizmugurējā sēdekļa ārmalā	jā
uz aizmugurējā sēdekļa vidū	nē 4)

(Lūdzu, ievērojiet savas valsts noteikumus)

## 2.1 su transporto priemonės 3 sujungimo taškų diržu ir atramine koja (pusiau universalus)



Ītvirtinimas su **BABY-SAFE Belted Base** realizuojamas remiantis pusiau universalumo patvirtinimu. Sėdynę leidžiama naudoti tik tose transporto priemonėse, kurios nurodytos pridedame modelių sąrašė. Modelių sąrašas nuolat papildomas. Naujausią versiją gausite tiesiogiai iš mūsų arba rasite internete adresu [www.britax.eu](http://www.britax.eu) / [www.roemer.eu](http://www.roemer.eu)

### Automobilinę vaiko sėdynę galite įstatyti taip:

važiavimo kryptimi	ne
prieš važiavimo kryptį	taip
su 2 sujungimo taškų diržu	ne 1)
su 3 sujungimo taškų diržu 2)	taip
ant priekinės keleivio sėdynės	taip 3)
ant užpakalinių sėdynių	taip
ant vidurinės užpakalinės sėdynės	ne 4)

(atsižvelkite į savo šalies teisės aktų reikalavimus)

- 1) 2-punktilise kinnitusega turvavöö kasutamine tõstab oluliselt lapse vigastuste ohtu õnnetusjuhtumi korral.
- 2) Turvavöö peab olema heaks kiidetud vastavalt standardile ECE R 16 (või võrdväärsele standardile), nt ringi sees asuva E-tähe abil, e-tähega turvavöö sildil.
- 3) Mitte kasutada eesmistel turvapatjadega kõrvalistuja istmel!
- 4) Kasutamine on lubatud, kui olemas on 3-punktiline turvavöö.

### 3. Sõidukisse paigaldamine



#### Oma imiku kaitsmiseks

- Palun ärge jätke kunagi oma last laste turvaistmes järelevalveta sõidukisse.
- Ärge jätke esemeid vedelema Adapteri jalgade alas.



#### Kõigi reisijate kaitsmiseks

Hädaolukorras pidurdamisel või õnnetusjuhtumi korral võivad kinnitamata esemed ja isikud kaasreisijaid vigastada. Palun jälgige seetõttu alati, et...

- 1) 2 punktu drošības jostas lietošana ievērojami paaugstina Jūsu bērna savainošanās risku satiksmes negadījumā.
- 2) Drošības jostai jābūt sertificētai saskaņā ar ECE R 16 (vai tam pielīdzināmu standartu), piem., atpazīstamai pēc apvilktā "E", "e" uz drošības jostas pārbaudes etiķetes.
- 3) Neizmantojiet uz priekšējiem sēdekļiem ar frontālo gaisa spilvenu!
- 4) Izmantošana ir iespējama, ja ir 3 punktu drošības josta.

### 3. Montāža transportlīdzeklī



#### Jūsu mazuļa aizsardzībai

- Lūdzu, neatstājiet bērnu bez uzraudzības bērnu autosēdeklītī transportlīdzekļa aizmugurē.
- Nelieciet nekādus priekšmetus pie kājām pirms adaptera.



#### Visu transportlīdzekļa pasažieru drošībai

Avārijas bremzēšanas brīdī vai negadījumā nenostiprināti priekšmeti un nepiesprādzēti cilvēki var savainot pārējos līdzbraucējus. Tāpēc, lūdzu, raugieties, lai...

- 1) Naudojant 2 sujungimo taškų diržą ženkliai padidėja jūsų vaiko sužalojimo pavojus įvykus avarijai.
- 2) Diržas turi būti aprobuotas pagal ECE R 16 (arba analogišką standartą), kuris, pvz., atpažįstamas iš apibrėžtų simbolių „E“, „e“, pavaizduotų diržo patikros etiketėje.
- 3) Nenaudokite ant priekinės keleivio sėdynės su priekine saugos oro pagalve!
- 4) Naudoti galima, jei įtaisytas 3 sujungimo taškų diržas.

### 3. Montavimo transporto priemonėje



#### Jūsų kūdikio apsauga

- Savo vaiko niekada nepalikite automobilinėje vaiko sėdynėje transporto priemonėje be priežiūros.
- Nestatykite jokių daiktų po kojomis priešais suderintuvą.



#### Visų transporto priemonės keleivių apsauga

Staigiai stabdant ar įvykus avarijai nepritvirtinti daiktai ar saugos diržų nepriesėgę asmenys gali sužaloti bendrakeivius. Todėl visuomet įsitikinkite, ar...

- autoistmete seljatoed on kinnitatud (nt klapitavad tagaistmete seljatoed lukustatud).
- sõidukis (nt tagaakna riiulil) on kõik rasked ja teravate servadega esemed kinnitatud.
- kõik inimesed sõidukis on turvavööga kinnitatud.
- laste turvaiste on autos alati kinnitatud, isegi kui selles last ei transpordita.

### Sõiduki kaitsmiseks

- Mõnedel tundlikest materjalidest valmistatud istmekatetel (nt veluur, nahk jne) võivad laste turvaistme kasutamisel tekkida kulumisjäljed. Selle vältimiseks võite istme alla asetada nt teki või käteräti.  
**Ettevaatust!** Alustekk või -riie ei tohi turvaistet istumisalusel kergitada.

- transportlīdzekļa sēdekļu atzveltnes būtu nofiksētas (piem., atlokāmi aizmugures soli nofiksētos).
- transportlīdzeklī (piem., uz cepuru plaukta) būtu nostiprināti visi priekšmeti, kas ir smagi vai ar asām malām.
- visi cilvēki transportlīdzeklī būtu piesprādzējušies.
- bērnu autosēdekļītis automašīnā ir nostiprināts vienmēr, arī tad, ja netiek vests bērns.

### Jūsu transportlīdzekļa aizsardzībai

- Uz dažiem autosēdekļu pārvalkiem, kas ir no smalka materiāla (piem., velūra, ādas u.c.), pēc bērnu autosēdekļīša izmantošanas var palikt manāmas pēdas. Lai no tā izvairītos, Jūs varat paklāt apakšā segu vai dvieli.  
**Uzmanību!** Paklātais materiāls nedrīkst pacelt bērnu sēdekļīti virs sēdekļa virsmas.

- automobilio sėdinių atlošai užfiksuoti (pvz., atlenkiamoji užpakalinė sėdynė turi būti užfiksuota),
- transporto priemonėje (pvz., ant lentynos prie užpakalinio stiklo) pritvirtinti visi sunkūs arba aštriabriauniai daiktai,
- visi transporto priemonėje esantys asmenys prisisegę saugos diržus,
- automobilyje esanti automobilinė vaiko sėdynė pritvirtinta, net jei vaikas nevežamas.

### Jūsų transporto priemonės apsauga

- Ant kai kurių automobilių sėdinių užvalkalų, pagamintų iš jautrių medžiagų (pvz., veliūro, odos ir t. t.), naudojant automobilines vaiko sėdynes gali likti žymių. Kad to išvengtumėte, galite po sėdynėmis pakloti, pvz., antklodę arba rankšluostį.  
**Atsargiai!** Paklotas neturi kelti vaikiškos sėdynės nuo sėdimosios dalies.



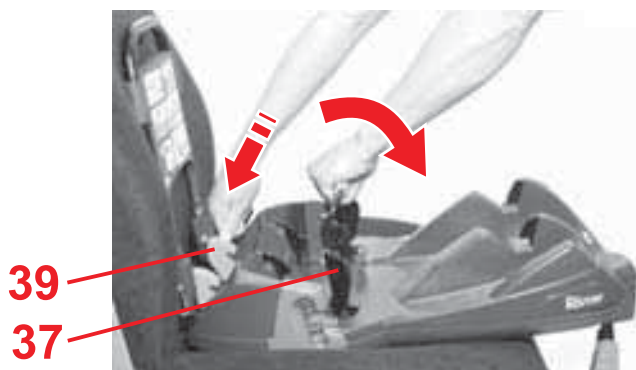
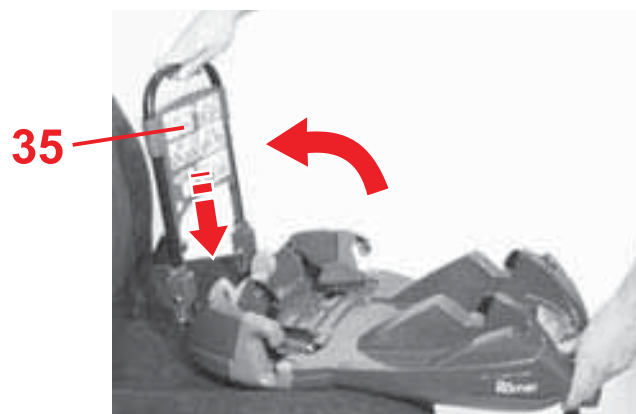
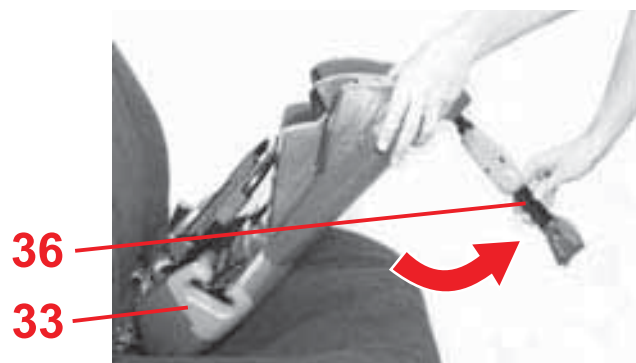

### 3.1 Turvahälli kinnitamine BABY-SAFE Belted Base`iga



- ✧ Klappige tugijalg **36** välja
- ✧ Asetage Adapter **33** autoistmele.

- ✧ Pöörake Adapteri **33** pehmenduskaar **35** täielikult üles.
- ✧ Lükake pehmenduskaar **35** alla, kuni ta kinnitub all torudel. „KLÕPS!“

- ✧ Haarake helehallist pingutusklapi **37** käepidemest.
- ✧ Vajutage ühte helehallidest kinnitushaakidest **39** taha poole, kuni pingutusklapp **37** vabaneb.
- ✧ Avage nüüd pingutusklapp **37**.



### 3.1 Bērnu paliktņa nostiprināšana ar BABY-SAFE Belted Base



- ✎ Atlokiet balsta kāju **36**.
- ✎ Novietojiet adapteru **33** uz automašīnas sēdekļa.
- ✎ Atlokiet adaptera **33** amortizācijas sviru **35** līdz galam uz augšu.
- ✎ Spiediet amortizācijas sviru **35** uz leju, līdz tā apakšā iefiksējas caurulēs. "KLIKŠ!"
- ✎ Satveriet spriegotājmēlītes **37** gaiši pelēko rokturi.
- ✎ Spiediet uz aizmuguri vienu no abiem gaiši pelēkajiem drošības āķiem **39**, līdz spriegotājmēlīte **37** atāķējas.
- ✎ Atveriet spriegotājmēlīti **37**.

### 3.1 Vaikiško lopšio tvirtinimas naudojant BABY-SAFE Belted Base



- ✎ Atlenkite atraminę koją **36**.
- ✎ Pastatykite suderintuvą **33** ant automobilio sėdynės.
- ✎ Atlenkite amortizuojančią suderintuvo **33** rankeną **35** į viršų.
- ✎ Stumkite amortizuojančią rankeną **35** žemyn, kol ji užsifiksuos vamzdžiuose. „SPRAGT!“
- ✎ Suimkite už šviesiai pilkos įtempimo sklendės rankenos **37**.
- ✎ Spauskite vieną iš dviejų šviesiai pilkų apsauginių kabliukų **39** atgal, kol įtempimo sklendės **37** kabliai atsifiksuos.
- ✎ Atidarykite įtempimo sklendę **37**.

## Autoturvavöö sisestamine

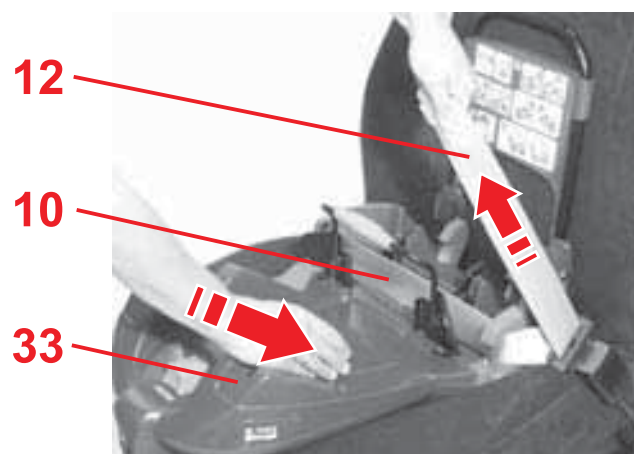
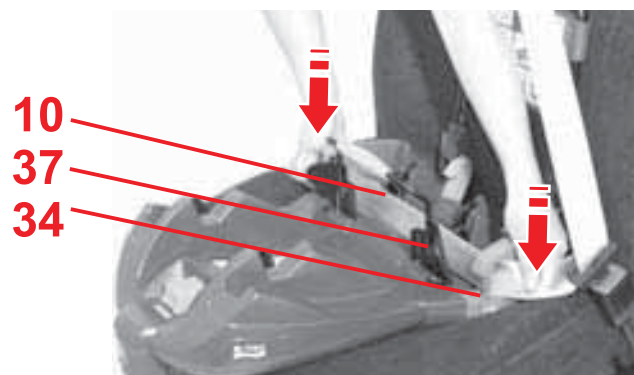

✎ Viige turvavöö üle Adapteri **33**.

✎ Lukustage lukukeel auto turvavöö pandlas **9**.

✎ Asetage sülerihm **10** mõlemasse helesinisesse rihmajuhikusse **34**.

Juhtige sülerihm **10** pingutusklapi **37** tagant mööda.

✎ Tõmmake tugevalt diagonaalrihmast **12**, et sülerihma **10** pingutada.

Sealjuures suruge Adapterit **33** autoistme istumispinna ja seljatoe vastu.

✎ Hoidke diagonaalset rihma **12** pingutatult.

## Automašīnas jostas ielikšana



- ✎ Lieciet automašīnas jostu pāri adapteram **33**.
- ✎ Iefiksējiet sprādzes mēlīti auto drošības jostas fiksatorā **9**.
- ✎ Ielieciet vidukļa jostu **10** abās gaiši zilajās jostas vadotnēs **34**.  
Turklāt vidukļa jostu **10** lieciet gar spriegotājmēlītes **37** aizmuguri.
- ✎ Spēcīgi pievelciet diagonālo jostu **12**, lai nospriegotu vidukļa jostu **10**.  
Turklāt spiediet adapteru **33** pie sēdvirsmas un pie transportlīdzekļa sēdekļa atzveltnes.
- ✎ Diagonālai jostai **12** jābūt nospriegotai.

## Automobilio saugos diržo uždėjimas



- ✎ Uždėkite automobilio saugos diržą virš suderintuvo **33**.
- ✎ Užfiksukite spynelės liežuvėlį automobilio diržo spynelėje **9**.
- ✎ Įkiškite horizontalųjį diržą **10** į abu melsvus diržo kreiptuvus **34**.  
Kreipkite horizontalųjį diržą **10** už įtempimo sklendės **37**.
- ✎ Norėdami įtempti horizontalųjį diržą **10**, stipriai patraukite už įstrižinio diržo **12**.  
Tai darydami spauskite suderintuvą **33** į sėdimąją dalį ir prie automobilio sėdynės atlošo.
- ✎ Laikykite įstrižinį diržą **12** įtemptą.

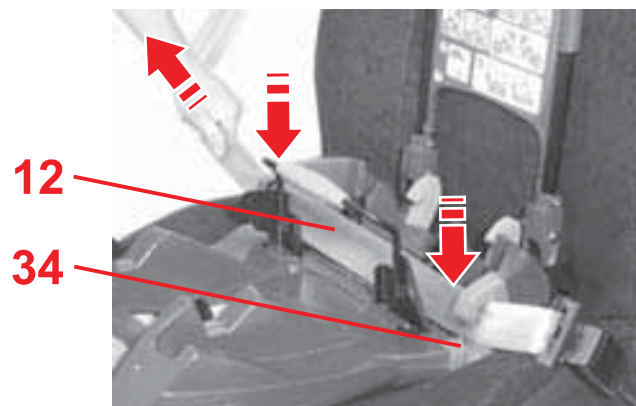

- ✧ Asetage diagonaalrihm **12** mõlemasse helesinisesse rihmajuhikusse **34**. Diagonaalrihm **12** asetseb nüüd sülerihma **10** peal.
- Ettevaatust!** Ärge rihmasid keerake.

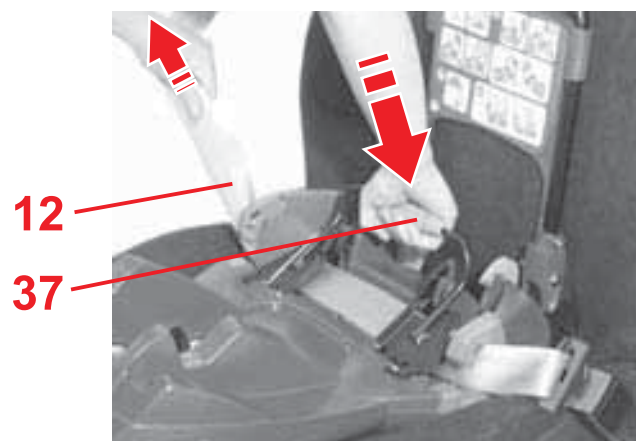

### Autoturvavöö pingutamine

- ✧ Tõmmake diagonaalrihmast **12**, et kogu autoturvavööd pingutada.
- ✧ Hoidke turvavöö pingutatult.
- ✧ Haarake helehallist käepidemest pingutusklapil **37**.
- ✧ Vajutage pingutusklappi **37** alla, kuni ta haakub mõlema kinnitushaagiga **39**. „KLÕPS!“



- ☞ Tagad ielieciet arī diagonālo jostu **12** abās gaiši zilajās jostas vadotnēs **34**.  
Diagonālā josta **12** tagad atrodas virs vidukļa jostas **10**.  
**Uzmanību!** Jostas nesagriezt.

### Automašīnas jostas nospriegošana

- ☞ Pavelciet diagonālo jostu **12**, lai nospriegtu visu automašīnas jostu.
- ☞ Automašīnas jostai jābūt nospriegotai.
- ☞ Satveriet spriegotājmēlītes **37** gaiši pelēko rokturi.
- ☞ Spiediet spriegotājmēlīti **37** uz leju, līdz tā ieāķējas abos drošības āķos **39**. "KLIKŠ!"



- ☞ Dabar įkiškite ir įstrižinį diržą **12** į abu melsvus diržo kreiptuvus **34**.  
Įstrižinis diržas **12** dabar yra ant horizontaliojo diržo **10**.  
**Atsargiai!** Nesusukite diržų.

### Automobilio saugos diržo įtempimas

- ☞ Norėdami įtempti visą automobilio saugos diržą **12**, patraukite už įstrižinio diržo.
- ☞ Laikykite automobilio saugos diržą įtemptą.
- ☞ Suimkite už šviesiai pilkos įtempimo sklendės rankenos **37**.
- ☞ Spauskite įtempimo sklendę **37** žemyn, kol ji užsifiksuos abiejuose apsauginiuose kabliuose **39**. „SPRAGT!“



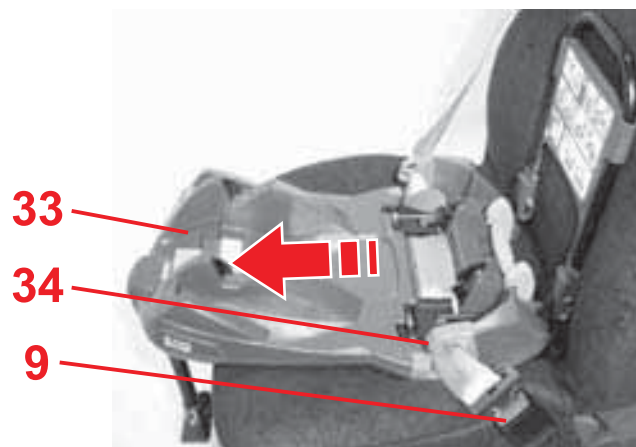

- ✦ **Ettevaatust!** Auto turvavöö pannal **9** ei tohi mitte mingil juhul olla helesinises rihma juhikus **34**.
- ✦ Tõmmake Adapterit **33**, et veenduda selle kindlas paigutuses.  
**Ettevaatust!** Kontrollige regulaarselt Adapteri **33** paigutust. Pingutage turvavööd pidevalt, kui Adapter **33** pärast pikemat kasutusaega on lõdvemaks muutunud.

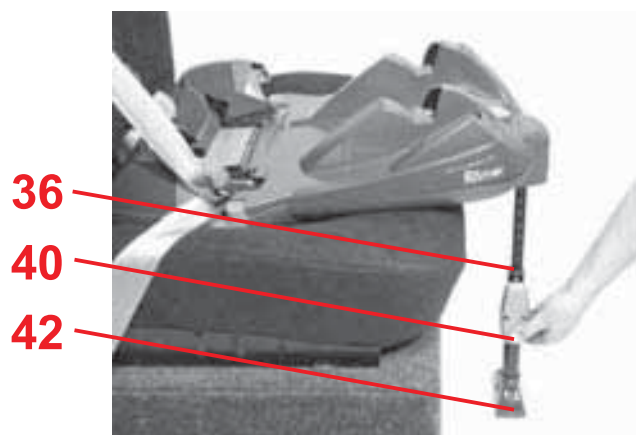

### Tugijala kinnitamine

- ✦ Suruge reguleerimisnappu **40** ja tõmmake tugijalg **36** nii palju välja, kuni see on kindlalt sõiduki põranda vastas.  
**Ettevaatust!** Tugijalal **42** peab olema näha rohelist märgistust.  
Tugijalg **36** ei tohi kunagi jääda õhku rippuma, samuti ei tohi selle alla asetada mingeid esemeid. Pöörake tähelepanu sellele, et tugijalg **36** ei tõstaks Adapterit **33** istmelt üles.



- ✦ **Uzmanību!** Automašīnas drošības jostas fiksators **9** nekādā gadījumā nedrīkst atrasties gaiši zilajā jostas vadotnē **34**.
- ✦ Pavelciet adapteru **33**, lai pārbaudītu, vai tas ir stingri samontēts.  
**Uzmanību!** Regulāri pārbaudiet, vai adapters **33** ir stingri samontēts. Vienmēr nospriegojiet automašīnas jostu, kad adapters **33** pēc ilgākas lietošanas ir kļuvis nedaudz vaļīgs.

### Balsta kājas noregulēšana

- ✦ Spiediet regulēšanas pogu **40** un izvelciet balsta kāju **36** tik tālu laukā, lai tā stabili stāvētu uz transportlīdzekļa grīdas.  
**Uzmanību!** Uz balsta kājas pamatnes **42** tagad ir jābūt redzamam zaļam marķējumam.  
Balsta kāja **36** nekad nedrīkst karāties gaisā, zem tās nedrīkst likt priekšmetus. Bet uzmanieties, lai balsta kāja **36** nenoceltu adapteru **33** no sēdekļa virsmas.



- ✦ **Atsargiai!** Automobilio diržo spynelė **9** jokiu būdu neturi gulėti melsvame diržo kreiptuve **34**.
- ✦ Patraukite už suderintuvo **33**, kad patikrintumėte, ar šis tvirtai sumontuotas.  
**Atsargiai!** Reguliariai tikrinkite, ar suderintuvas **33** tvirtai sumontuotas. Kas kartą įtempkite automobilio saugos diržą, jeigu suderintuvas **33** ilgesnį laiką naudojant šiek tiek atsipalaiduotų.

### Atraminės kojos nustatymas

- ✦ Paspauskite reguliavimo mygtuką **40** ir ištraukite atraminę koją **36** tiek, kad ši patikimai stovėtų ant transporto priemonės grindų.  
**Atsargiai!** Ant atraminėje kojos **42** turi matytis žalia žyma.  
Atraminė koja **36** niekada neturi kyboti ore arba būti paremta daiktais. Stebėkite, kad atraminė koja **36** nepakeltų suderintuvo **33** nuo sėdimosios dalies.



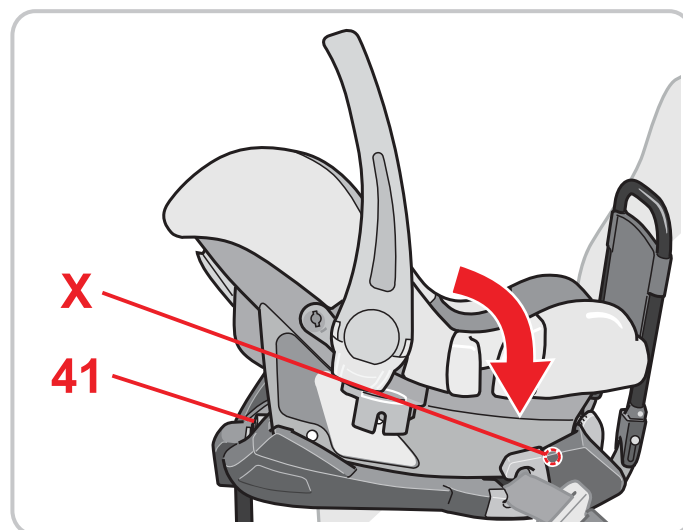
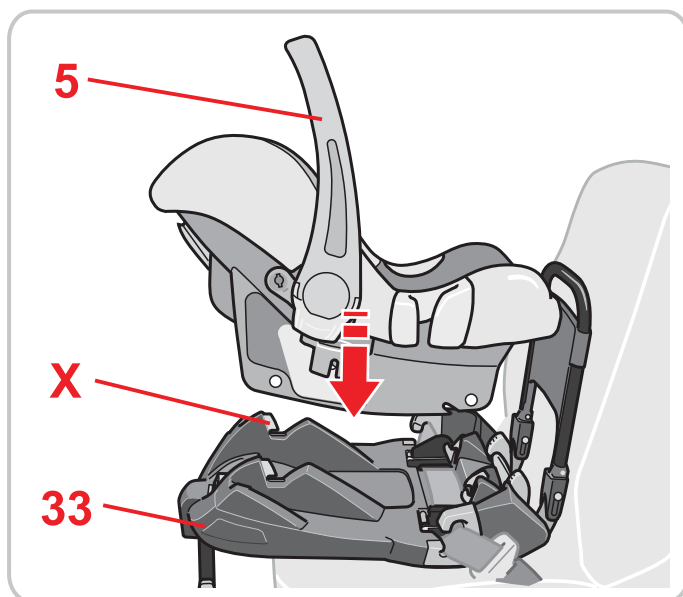

## Turvahälli fikseerimine



- ✦ Veenduge, et Adapteri **33** pealmisel osal ei oleks võõrkehasid.
- ✦ Veenduge, et kandesang **5** on ülemises asendis **A**.
- ✦ Tõstke turvahäll sõidusuunale vastassuunas (imik vaatab taha) üle Adapteri **33**...
- ✦ Fikseerige alustuseks eesmine fikseerimisvarras **X** (peats) Adapteris **33**.  
**Nõuanne!** Kallutage selle tarvis turvahälli natuke ettepoole.
- ✦ Laske nüüd jaluts tagasi alla, kuni tagumine fikseerimisvarras **X** kinnitub. „KLÖPS!“  
**Ettevaatust!** Hallil vabastusnupul **41** peab olema näha rohelist märgistust.
- ✦ Tõmmake turvahällist täieliku lukustumise kontrollimiseks.



## Bērna paliktņa nostiprināšana



- ✧ Pārliecinieties, ka uz adaptera **33** virsmas neatrodas svešķermeņi.
- ✧ Pārliecinieties, ka pārnēsāšanas rokturis **5** atrodas augšējā pozīcijā **A**.
- ✧ Paceliet bērna paliktņi virs adaptera **33** pretēji braukšanas virzienam (bērns skatās uz aizmuguri)...
- ✧ Vispirms iefiksējiet priekšējo aretieri **X** (galvgalis) adapterā **33**.  
**Padoms!** Šai nolūkā sagāziet bērna paliktņi nedaudz uz priekšu.
- ✧ Tagad laidiet uz leju kājgali, līdz iefiksējas aizmugurējais aretieris **X**. "KLIKŠ!"  
**Uzmanību!** Pie pelēkās atbloķēšanas pogas **41** tagad ir jābūt redzamam zaļam marķējumam.
- ✧ Pavelciet bērna paliktņi, lai pārbaudītu iefiksēšanos.

## Kūdikio lopšio užfiksavimas



- ✧ Įsitinkite, kad viršutinėje suderintuvo **33** dalyje nėra pašalinių daiktų.
- ✧ Įsitinkite, kad rankena **5** yra viršutinėje padėtyje **A**.
- ✧ Pakelkite kūdikio lopšį virš suderintuvo **33** priešinga važiavimui kryptimi (kūdikis žiūri atgal)...
- ✧ Pirmiausiai suderintuve **33** užfiksukite priekinį fiksavimo strypą **X** (galvūgalyje).  
**Patarimas!** Norėdami tai padaryti, šiek tiek palenkite kūdikio lopšį į priekį.
- ✧ Dabar nuleiskite kojos galą, kol užsifiksuos galinis fiksavimo strypas **X**. „SPRAGT!“  
**Atsargiai!** Pilkame atblokovimo mygtuke **41** turi matytis žalia žyma.
- ✧ Patraukite kūdikio lopšį, kad patikrintumėte, ar jis užsifiksavo.

## 3.2 Eemaldamine

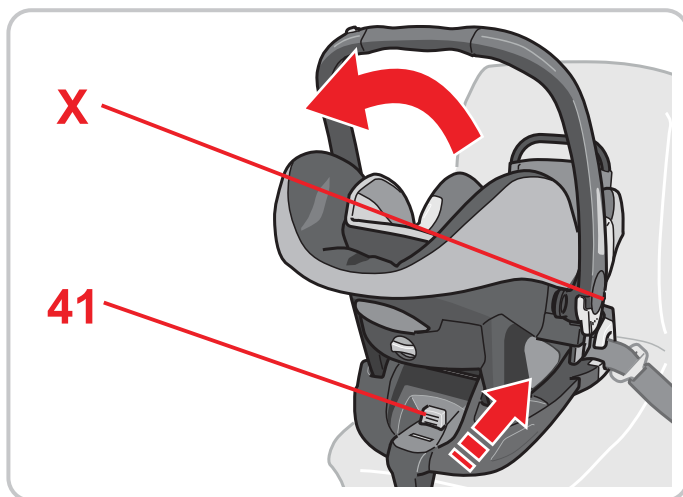

- ✎ Vajutage halli vabastusnuppu **41** ja kallutage samaaegselt turvahälli natuke ettepoole, kuni fikseerimisvarras **X** jalutsis avaneb.

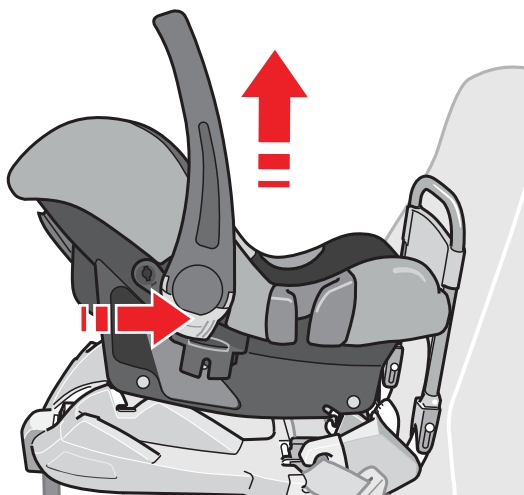

- ✎ Tõstke nüüd turvahäll seljatoe suunas Adapterilt **33**.  
**Nõuanne!** Igapäevase kasutamise korral võite Adapteri **33** sõidukisse jätta. Eemaldage üsknes turvahäll.  
**Ettevaatust!** Kontrollige regulaarselt Adapteri **33** paigutust. Pingutage turvavööd pidevalt, kui Adapter **33** pärast pikemat kasutusaega on lõdvemaks muutunud.

### 3.2 Demontāža



- ✎ Nospiediet pelēko atbloķēšanas pogu **41** un vienlaikus sagāziet bērnu paliktņi nedaudz uz priekšu, līdz atbrīvojas aretieris **X** kājgalī.

- ✎ Tagad celiet nost bērnu paliktņi no adaptera **33** virzienā uz muguras atzveltni.  
**Padoms!** Izmantojot katru dienu, Jūs varat atstāt adapteru **33**, iemontētu transportlīdzeklī. Vienkārši noņemiet tikai bērnu paliktņi.  
**Uzmanību!** Regulāri pārbaudiet, vai adapters **33** ir stingri samontēts. Vienmēr nospriegojiet automašīnas jostu, kad adapters **33** pēc ilgākas lietošanas ir kļuvis nedaudz vaļīgs.

### 3.2 Išmontavimas



- ✎ Paspauskite pilką atbloķavimo mygtuką **41** ir tuo pat metu verskite kūdikio lopšį šiek tiek į priekį, kol fiksavimo strypas **X** galinėje kojoje atsifiksuos.

- ✎ Nukelkite kūdikio lopšį nuo suderintuvo **33** atlošo kryptimi.  
**Patarimas!** Jeigu lopšį naudojate kasdien, suderintuvą **33** galite palikti automobilyje jo neišmontuodami. Tik nuimkite kūdikio lopšį.  
**Atsargiai!** Reguliariai tikrinkite, ar suderintuvas **33** tvirtai sumontuotas. Kas kartą įtempkite automobilio saugos diržą, jeigu suderintuvas **33** ilgesnį laiką naudojant šiek tiek atsipalaiduotų.

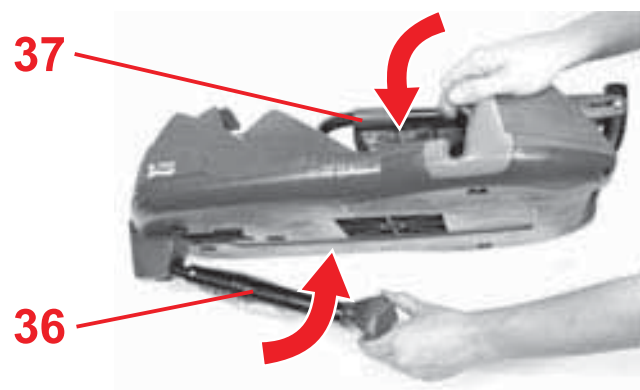
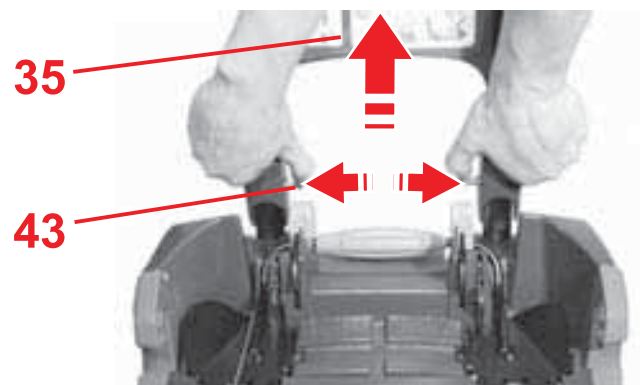
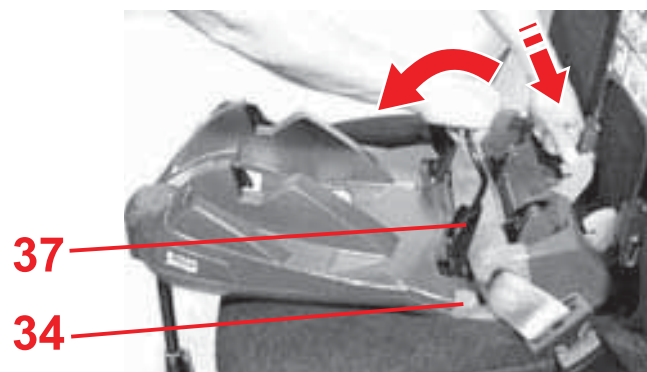

## Adapteri eemaldamine

- ✎ Vajutage helehalli pingutusklapi **37** käepidet veidike allapoole.
- ✎ Vajutage ühte helehallidest kinnitushaakidest **39** taha poole, kuni pingutusklapp **37** vabaneb.
- ✎ Avage auto turvavöö kinniti **9** ja võtke turvavöö helesinistest rihmajuhikutest välja **34**.



- ✎ Sulgege nüüd pingutusklapp **37**.
- ✎ Vajutage pehmenduskaare **35** käepideme siseküljel mõlemale metallkehale **43** ja tõmmake pehmenduskaart **35** natukene üles.
- ✎ Pöörake pehmenduskaar **35** Adapteri **33** pealispolele.
- ✎ Lükake tugijalg **36** uuesti lõpuni sisse.
- ✎ Pöörake tugijalg **36** Adapteri **33** alapolele.

## Adaptēra demontāža

- ✧ Nospiediet spriegotājmēlītes **37** gaiši pelēko rokturi nedaudz uz leju.
- ✧ Spiediet uz aizmuguri vienu no abiem gaiši pelēkajiem drošības āķiem **39**, līdz spriegotājmēlīte **37** atāķējas.
- ✧ Atveriet automašīnas jostas fiksatoru **9** un izņemiet automašīnas jostu no gaiši zilajām jostas vadotnēm **34**.



- ✧ Atkal aizveriet spriegotājmēlīti **37**.
- ✧ Iekšpusē pie amortizācijas sviras locītavas **35** nospiediet abas metāla tapas **43** un pavelciet amortizācijas sviru **35** nedaudz uz augšu.
- ✧ Pielokiet amortizācijas sviru **35** pie adaptēra **33** virspuses.
- ✧ Sabīdīet balsta kāju **36** atkal kopā.
- ✧ Pielokiet balsta kāju **36** pie adaptēra **33** apakšpusi.

## Suderintuvo išmontavimas

- ✧ Šiek tiek paspauskite šviesiai pilką įtempimo sklendės rankeną **37**.
- ✧ Paspauskite vieną iš dviejų šviesiai pilkų apsauginių kabliukų **39** atgal, kol įtempimo sklendės **37** kabliai atsifiksuos.
- ✧ Atidarykite automobilio saugos diržo spynelę **9** ir ištraukite automobilio saugos diržą iš melsvų diržo kreiptuvų **34**.



- ✧ Vėl uždarykite įtempimo sklendę **37**.
- ✧ Paspauskite vidinėje amortizuojančio rankenos **35** lanksto pusėje esančius du metalinius kaiščius **43** ir kilstelėkite amortizuojančią rankeną **35** į viršų.
- ✧ Užlenkite amortizuojančią rankeną **35** ant viršutinės suderintuvo **33** dalies.
- ✧ Iki galo įstumkite atraminę koją **36**.
- ✧ Užlenkite atraminę koją **36** prie apatinės suderintuvo **33** dalies.

### 3.3 Nõnda on turvahäll BABY-SAFE Belted Base`iga õigesti paigaldatud



 **Kontrollige oma imiku  
turvalisuse huvides, et...**

- sülevöö **10** ja diagonaalrihm **12** kulgevad läbi mõlema helesinise rihmajuhiku **34**.
- pingutusklapp **37** on kinnitatud ja sealjuures on sülevöö **10** ja diagonaalrihm **12** pingutatud.
- lukukeel ja auto turvavöö pannal **9** ei asetse helesinises rihmajuhikus **34**.

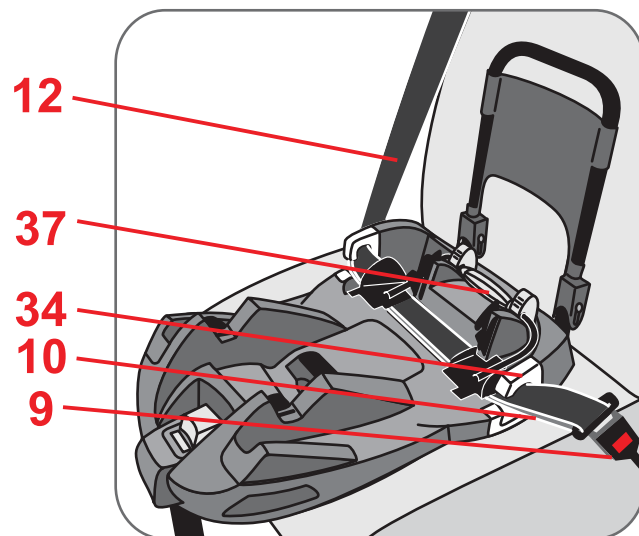
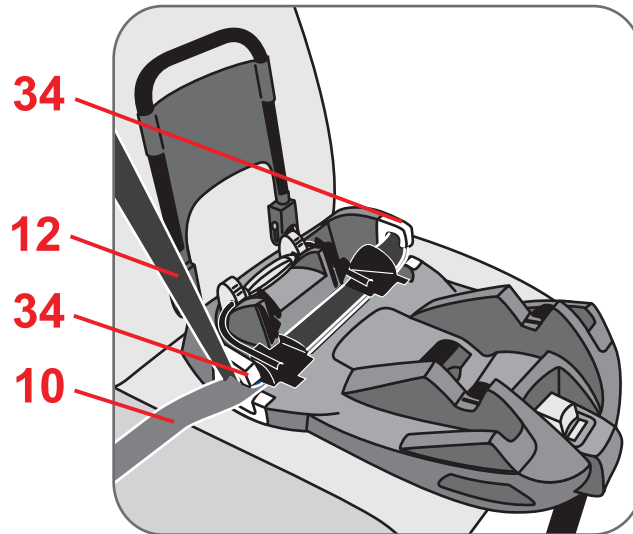

### 3.3 Tā Jūsu bērnu paliktnis kopā ar BABY-SAFE Belted Base ir iemontēts pareizi



 Jūsu mazuļa drošības dēļ pārbaudiet, vai...

- vidukļa josta **10** un diagonālā josta **12** atrodas abās gaiši zilajās jostas vadotnēs **34**.
- spriegotājmēlīte **37** ir aizvērta, nospriegojot vidukļa jostu **10** un diagonālo jostu **12**.
- fiksatora mēlīte un automašīnas jostas fiksators **9** neatrodas gaiši zilajās jostas vadotnēs **34**.

### 3.3 Tinkamas automobilinio kūdikio lopšio sumontavimas naudojantis „BABY-SAFE Belted Base“



 Užtikrindami kūdikio saugumą patikrinkite, ar...

- horizontalusis diržas **10** ir įstrižinis diržas **12** įstatyti abiejuose melsvuose diržo kreiptuvuose **34**;
- įtempimo sklendė **37** uždaryta ir įtempia horizontalų diržą **10** ir įstrižinį diržą **12**;
- spynelės liežuvėlis ir automobilio saugos diržo spynelė **9** neįstatyti melsvuose diržo kreiptuvuose **34**;

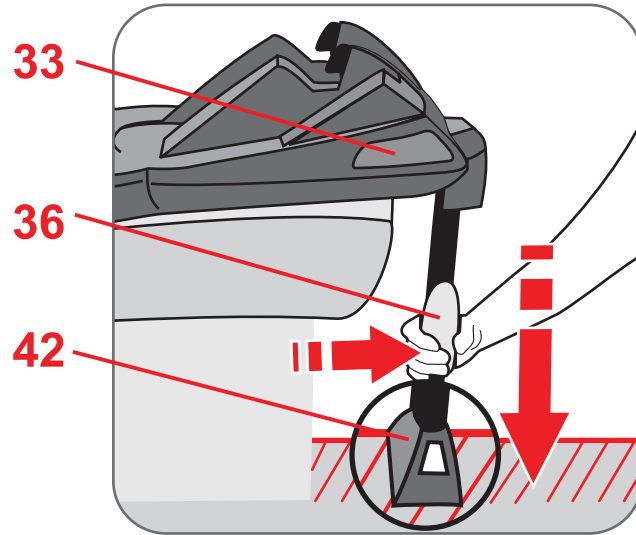

- tugijalg **36** on kindlalt sõiduki põrandavastas ja tugijalal **42** on nähtav roheline markeering. Tugijalg **36** ei tohi Adapterit **33** istumisaluselt tõsta.

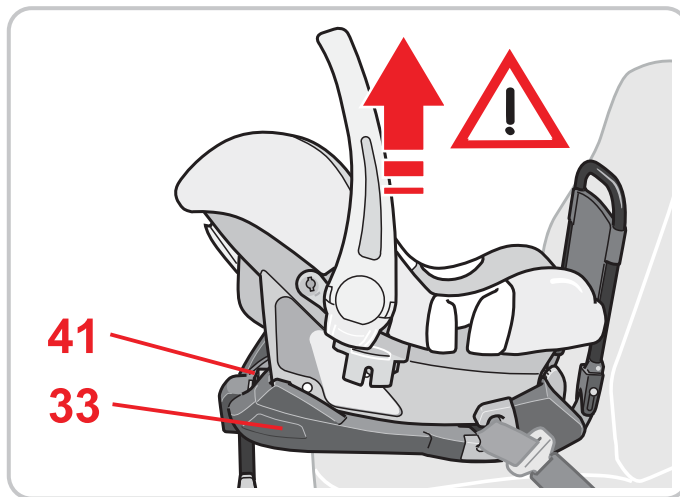

- turvahäll on **täielikult** lukustatud Adapteril **33** ja roheline markeering vabastusnupul **41** on nähtav.
- turvahäll on kinnitatud sõidusuunale vastusuunas.
- turvahäll on kinnitatud kõrvalistuja istmele üksnes siis, kui eesmised turvapadjad turvahälli vastu ei saa puutuda.



- balsta kāja **36** stabili stāv uz transportlīdzekļa grīdas un uz balsta kājas pamatnes **42** ir redzams zaļais marķējums.  
Balsta kāja **36** nedrīkst nocelt adapteru **33** no sēdvirsmas.
- bērnu paliktnis ir **pilnīgi** nofiksējies uz adaptera **33** un pie atbloķēšanas pogas **41** ir redzams zaļais marķējums.
- bērnu paliktnis ir nostiprināts pretēji braukšanas virzienam.
- bērnu paliktnis ir nostiprināts uz priekšējā sēdekļa tikai tad, ja uz to nevar iedarboties frontālais gaisa spilvens.

- atraminė koja **36** saugiai stovi ant automobilio grindų ir ant atraminės kojos **42** matoma žalia žyma.  
Atraminė koja **36** neturi kelti suderintuvo **33** nuo sėdimosios dalies.
- kūdikio lopšys **visiškai** užsifiksavo suderintuve **33** ir atblokavimo mygtuke **41** matoma žalia žyma;
- kūdikio lopšys pritvirtintas priešinga važiavimui kryptimi;
- kūdikio lopšys pritvirtintas priekinėje keleivio sėdynėje tik tuomet, kai kūdikio lopšiui negali pakenkti saugos oro pagalvė.

## 4. Hooldusjuhend



### Kaitsva toime säilitamiseks

- Õnnetusjuhtumi korral, mille kokkupõrkekiirus on üle 10 km/h, võivad laste turvaistmele tekkida kahjustused, mida ei pruugi silmaga näha olla. Sellisel juhul peate laste turvaistme välja vahetama. Palun utiliseerige see nõuetekohaselt (vt 5).
- Kontrollige korrapäraselt kõiki olulisi osi kahjustuste suhtes. Veenduge, et mehaanilised detailid toimivad laitmatult.
- Pöörake tähelepanu sellele, et laste turvaiste ei oleks kõvade osade (nt autouks, istmerööbas jne) vahele kiilunud ega kahjustusi saanud.
- Laske kahjustada saanud laste turvaistet (nt pärast kukkumist) tootjal kontrollida.

## 4. Kopšanas pamācība



### Lai saglabātu aizsardzības funkciju

- Negadījumā ar sadursmes ātrumu virs 10 km/h bērnu autosēdekļītis var tikt bojāts, ko ne vienmēr var skaidri pamanīt. Šādā gadījumā bērnu autosēdekļītis ir jānomaina. Utilizējiet to atbilstoši noteikumiem (skat. 5.).
- Regulāri pārbaudiet visas svarīgākās detaļas, vai nav bojājumu. Pārliecinieties, ka mehāniskās detaļas funkcionē nevainojami.
- Raugieties, lai bērnu autosēdekļītis netiktu iespīlēts starp cietām detaļām (transportlīdzekļa durvis, sēdekļu sliedes u.c.) un tādējādi sabojāts.
- Bojātu bērnu autosēdekļīti (piem., pēc sadursmes) noteikti lieciet pārbaudīt ražotājam.

## 4. Priežiūros instrukcija



### Kaip uztikrinti sauguma

- Per avariju, kurios metu susidūrimas įvyko esant didesniai kaip 10 km/h greičiui, automobilinė vaiko sėdynė gali būti pažeista, o pažeidimų gali nesimatyti. Tokiu atveju, automobilinę vaiko sėdynę reikia pakeisti. Prašom ją šalinti tinkamai (žr. 5.).
- Reguliariai tikrinkite visas svarbias dalis, ar jos nepažeistos. Įsitikinkite, ar mechaniniai konstrukciniai elementai veikia nepriekaištingai.
- Prižiūrėkite, kad automobilinė vaiko sėdynė nebūtų prispausta tarp kietų dalių (transporto priemonės durelių, sėdynės kreiptuvo ir t. t.) ir nebūtų pažeista.
- Pažeistą automobilinę vaiko sėdynę (pvz., jai nukritus) būtinai leiskite patikrinti gamintojui.

## 4.1 Puhastamine

- **Plastikosasid** võite puhastada seebilahusega. **Ärge kasutage** agressiivseid aineid (nt lahusteid).

## 5. Märkused jäätmekäitluse kohta

**Palun järgige oma riigi jäätmekäitluseeskirju.**

Pakendi utiliseerimine	
	Papikonteiner
Üksikute osade utiliseerimine	
Plastikosad	vastavalt märgistatud ja selleks mõeldud konteiner
Metallosad	Metallikonteiner

## 4.1 Tīrīšana

- **Plastmasas detaļas** Jūs varat nomazgāt ar ziepju šķīdumu. **Nelietot** spēcīgus līdzekļus (kā, piemēram, šķīdinātājus).

## 5. Norādes par utilizāciju

Lūdzu, ievērojiet savas valsts utilizēšanas noteikumus.

Iesaiņojuma utilizācija	
	Konteiners papīriem
Atsevišķu detaļu utilizācija	
Plastmasas detaļas	atbilstoši marķējumam tam paredzētajā konteinerā
Metāla detaļas	Konteiners metālam

## 4.1 Valymas

- **Plastikines dalis** galite nuplauti ploviklio tirpalu. **Nenaudokite** stiprių plovimo priemonių (pvz., tirpiklių).

## 5. Šalinimo nuorodos

Atsižvelkite į jūsų šalyje galiojančias atliekų šalinimo nuostatas.

Pakuotės išmetimas	
	Konteineris kartonui
Atskirų dalių šalinimas	
Plastikinės dalys	pagal ženklimą į tam numatytus konteinerius
Metalinės dalys	Konteineris metalui

## 6. Garantii – kaks aastat

Sellele lasteistmele / jalgratta lasteistmele kehtib tootmis- ja materjalivigade garantii 2 aastat.

Garantii algab ostu päeval. Tõendiks hoidke palun kogu garantiiaja jooksul alles täidetud garantiikaart, teie allkirjaga üleandmis-vastuvõtmisleht ning ostukviitung.

Kaebuste korral tuleb lasteistmega kaasa panna samuti garantiikviitung. Garantiiteenus on piiratud lasteistmetele / jalgratta lasteistmetele, mida on käsitletud asjatundlikult ning mis on tagasi saadetud puhtas ja heas seisukorras.

### Garantii ei kehti:

- loomulikele kulumisjälgedele ja ülemäärasest koormusest tekkinud kahjustustele
- kahjustustele, mis on tekkinud sobimatu või asjatundmatu kasutamise tagajärjel

### Garantiijuhtum: jah või ei?

**Materjalid.** Kõik meie kasutatud materjalid vastavad kõrgetele nõuetele seoses värvipüsimisega UV-kiirguse korral. Siiski pleegivad kõik materjalid, kui need jäetakse UV-kiirguse mõjuvaldkonda. Siinkohal ei ole tegu

## 6. Garantija - divi gadi

Šim auto/velosipēda bērnu sēdekļim mēs dodam 2 gadu garantiju attiecībā uz ražošanas vai materiālu defektiem. Garantijas laiks sākas pirkšanas dienā. Pierādījumam, lūdzu, visu garantijas laiku uzglabāiet aizpildītu garantijas talonu, Jūsu parakstītu izsniegšanas pārbaudes karti, kā arī pirkuma čeku.

Reklamāciju gadījumā bērnu sēdekļim ir jāpievieno garantijas apliecība. Garantijas pakalpojumi tiek sniegti tikai tādiem auto/velosipēdu bērnu sēdekļiem, kuri ir lietoti pareizi un ir atsūtīti atpakaļ tīri un kārtīgi.

### Garantija neattiecas uz:

- dabisko nolietojumu un bojājumiem, ko radījusi pārmērīga slodze
- bojājumiem, ko radījusi neatbilstoša vai nelietpratīga izmantošana

### Uz ko attiecas garantija?

**Materiāli:** Visi mūsu materiāli atbilst augstām prasībām, kas izvirzītas krāsu noturībai ultravioletajos staros. Tomēr visi materiāli izbalē, kad Jūs tos pakļaujat ultravioletajam starojumam.

## 6. Garantija – dveji metai

Šiai automobilinei/dviratinei vaiko sēdnei suteikiamo 2 metų garantiją, galiojančią esant gamybos ar medžiagų defektams. Garantinis laikotarpis prasideda pirkimo dieną. Kaip įrodymus per visą garantinį laikotarpį saugokite užpildytą garantijos kortelę, jūsų pasirašytą perdavimo čekį bei pirkimo kvitą.

Teikiant skundus, prie vaiko sėdynės reikia pridėti garantijos pažymėjimą. Garantinės paslaugos teikiamos toms automobilineis/dviratinėms vaikų sėdynėms, kurios buvo tinkamai naudotos ir kurios atsiųstos švarios ir tvarkingos.

### Garantija negalioja:

- esant natūraliems susidėvėjimo požymiams ir pažeidimams, atsiradusiems dėl per didelių apkrovų
- pažeidimams, atsiradusiems dėl netinkamo naudojimo

### Garantinis atvejis ar ne?

**Medžiagos:** visos mūsų medžiagos atitinka aukštus reikalavimus, taikomus spalvos atsparumui UV spinduliams. Tačiau visos



materjaliveaga, vaid tavapärase kulumisega, mille eest meie ei vastuta.

**Lukk.** Kui lukul peaksid ilmema rikked, on nende põhjuseks enamasti mustus, mida on võimalik puhastada. Palun toimige kasutusjuhendis kirjeldatud viisil.

Garantiijuhtumi korral pöörduge palun viivitamatult oma edasimüüja poole. Ta aitab teid nõu ja jõuga. Kaebuste töötlemisel kohaldub tootele eriomane amortisatsioonimäär. Siinkohal viitame üldistele äritingimustele, millega saate tutvuda edasimüüja juures.

### **Kasutamine, puhastamine ja hooldus**

Lasteistet / jalgratta lasteistet tuleb kasutada vastavalt kasutusjuhendile. Juhime teie tähelepanu tungivalt sellele, et kasutada tohib üksnes originaaltarvikuid ja -varuosi.



Tas nav materiāla defekts, bet gan normāla nolietošanās, uz ko garantija neattiecas.

**Secinājums:** Ja rodas funkcionāli traucējumi jostas fiksatorā, lielākoties cēlonis ir netīrumi, ko var viegli izmazgāt. Lūdzu, rīkojieties tā, kā norādīts lietošanas instrukcijā.

Garantijas gadījumā nekavējoties griezieties pie sava specializētā tirgotāja. Viņš sniegs Jums padomu un atbalstu. Sagatavojot reklamāciju pretenzijas, tiek izmantoti izstrādājumam specifiski raksturojošie izteikumi. Šeit mēs norādām uz Vispārējiem Tirdzniecības noteikumiem, kas ir pieejami pie tirgotāja.

### Izmantošana, kopšana un apkope

Auto/velosipēdu bērnu sēdekļi jālieto atbilstoši lietošanas instrukcijai. Mēs stingri norādām, ka drīkst izmantot tikai oriģinālos piederumus vai rezerves daļas.

medžiagos blunka, kai jas veikia UV spinduliai. Šiuo atveju tai taikoma ne medžiagų defektams, o normaliems susidėvėjimo požymiams, kuriems garantija negalioja.

**Spynelė:** jei diržų spynelė ima veikti netinkamai, dažniausia to priežastis yra nešvarumai, kuriuos galima išplauti. Laikykitės naudojimo instrukcijoje nurodytos veiksmų eigos.

Jei tai – garantinis atvejis, nedelsdami kreipkitės į specializuotą prekybininką. Jis jums patars ir pagelbės. Nagrinėjant skundus taikomos gaminiui būdingos nusidėvėjimo normos. Šiuo atveju nurodome Bendrąsias sutarčių sąlygas, kurias galite gauti iš prekybininko.

### Naudojimas, priežiūra ir techninis aptarnavimas

Automobilinė/dviratinė vaiko sėdynė turi būti naudojama pagal naudojimo instrukciją. Pabrėžtinai nurodome, kad leidžiama naudoti tik originalius priedus ir atsargines dalis.



## 7. Garantiikaart / üleandmis-vastuvõtmisleht

Nimi:

---

Aadress:

---

Sihtnumber:

---

Koht:

---

Telefon (suunakoodiga):

---

E-post:

---

---

Lasteiste / jalgratta  
lasteiste:

---

Tootenumbr:

---

Materjali värv (Dessin):

---

Tarvikud:

---



## Üleandmis-vastuvõtmisleht:

### 1. Terviklikkus

kontrollitud / korras

Kontrollisin lasteistet / jalgratta lasteistet ja veendusin, et see anti mulle terviklikuna üle ja et kõik funktsioonid toimivad.

### 2. Talitluskontroll

– istme  
reguleerimismehhanism

kontrollitud / korras

Sain toote ja selle funktsioonide kohta enne ostmist piisavalt teavet ning järgin puhastus- ja hooldusjuhiseid.

– rihma reguleerimine

kontrollitud / korras

### 3. Puutumatus

– istme kontrollimine

kontrollitud / korras

– materjalide kontrollimine

kontrollitud / korras

– plastikosade kontrollimine

kontrollitud / korras

Ostu kuupäev:

\_\_\_\_\_

Ostja (allkiri):

\_\_\_\_\_

Müüja:

\_\_\_\_\_

Müüja pitser

## 7. Garantijas talons / Izsniegšanas pārbaudes karte

Vārds:

---

Adrese:

---

Pasta indekss:

---

Vieta:

---

Telefons (ar kodu):

---

E-pasts:

---

---

Auto/velosipēda bērnu  
sēdekļītis:

---

Artikula numurs:

---

Materiāls - krāsa  
(dizains):

---

Piederumi:

---



## Izsniegšanas pārbaudes karte:

### 1. Pilna komplektācija

... pārbaudīts / kārtībā

### 2. Funkciju pārbaude

- Sēdekliša regulēšanas mehānisms

... pārbaudīts / kārtībā

- jostu sistēmas regulēšana

... pārbaudīts / kārtībā

### 3. Nav bojājumu

- pārbaudīt sēdekli

... pārbaudīts / kārtībā

- pārbaudīt auduma detaļas

... pārbaudīts / kārtībā

- pārbaudīt plastmasas detaļas

... pārbaudīts / kārtībā

Es esmu pārbaudījis auto/velosipēda bērnu sēdekli un pārlicinājies, ka sēdekli tiek izsniegts pilnā komplektācijā un darbojas visas funkcijas.

Pirms piršanas esmu saņēmis pietiekamu informāciju par izstrādājumu un tā funkcijām, zinu par kopšanas un apkopes instrukcijām.

Pirkšanas datums:

---

Pircējs (paraksts):

---

Tirgotājs:

---

Tirgotāja zīmogs

## 7. Garantijos kortelė/perdavimo čekis

Pavardė:

---

Adresas:

---

Pašto indeksas:

---

Vieta:

---

Telefonas (su kodu):

---

El. paštas:

---

---

Automobilinė/dviratinė  
vaiko sėdynė:

---

Prekės kodas:

---

Medžiagos spalva  
(raštas):

---

Priedai:

---



**Perdavimo čekis:****1. Komplektacija**
 patikrinta / viskas gerai
**2. Veikimo tikrinimas**

- Sėdynės reguliavimo mechanizmas

 patikrinta / viskas gerai

- Diržų reguliavimo mechanizmas

 patikrinta / viskas gerai
**3. Defektų nebuvimas**

- Sėdynės patikra

 patikrinta / viskas gerai

- Medžiaginių dalių patikra

 patikrinta / viskas gerai

- Plastikinių dalių patikra

 patikrinta / viskas gerai

 Patikrinau automobiline/dviratinę vaiko sėdynę ir įsitikinau, kad sėdynė buvo perduota visa ir kad visos

funkcijos veikia.

 Prieš pirkimą gavau pakankamai informacijos apie gaminį ir jo funkcijas ir susipažinau su jo priežiūros ir techninio aptarnavimo instrukcijomis.

Pirkimo data:

---

Pirkėjas (parašas):

---

Prekybininkas:

---

Prekybininko antspaudas



 0 kg – 13 kg

# BABY-SAFE BELTED BASE

Инструкция по эксплуатации  
Οδηγίες χρήσης  
User Instructions

RU

GR

GB

# BABY-SAFE Belted Base

## Инструкция по эксплуатации

Мы рады, что наша модель BABY-SAFE Belted Base сможет стать надежным спутником Вашего ребенка в первые месяцы его жизни.

**Для надлежащей защиты ребенка модель BABY-SAFE Belted Base должна устанавливаться и эксплуатироваться только в полном соответствии с настоящей инструкцией.**

Если у Вас возникнут дополнительные вопросы по применению, просим обращаться в нашу фирму.

BRITAX RÖMER Kindersicherheit GmbH  
Britax Excelsior Ltd.

## Οδηγίες χρήσης

Χαιρόμαστε που το **BABY-SAFE Belted Base** συνοδεύει το παιδί σας με ασφάλεια στους πρώτους μήνες της ζωής του.

**Για την καλύτερη ασφάλεια του παιδιού σας, το **BABY-SAFE Belted Base** πρέπει να τοποθετείται και να χρησιμοποιείται οπωσδήποτε σύμφωνα με τις οδηγίες χρήσης που σας έχουν δοθεί.**

Αν έχετε απορίες ως προς τη χρήση, απευθυνθείτε σε εμάς.

BRITAX RÖMER Kindersicherheit GmbH  
Britax Excelsior Ltd.

## User instructions

We are pleased that our **BABY-SAFE Belted Base** may accompany your child safely through the first months of his or her life.

**In order to protect your baby correctly, the **BABY-SAFE Belted Base** must always be used and installed as described in these instructions.**

If you have any further questions regarding its use, please feel free to contact us.

BRITAX RÖMER Kindersicherheit GmbH  
Britax Excelsior Ltd.

**Содержание**

<b>1. Назначение .....</b>	<b>5</b>
<b>2. Применение в автомобиле .....</b>	<b>7</b>
2.1 с 3-точечным ремнем автомобиля и опорой (полууниверсальное) .....	9
<b>3. Монтаж сиденья в автомобиле .....</b>	<b>11</b>
3.1 Крепление детского кресла с помощью адаптера BABY-SAFE Belted Base .....	15
3.2 Демонтаж сиденья .....	25
3.3 Проверка правильности установки детского кресла с адаптером BABY-SAFE Belted Base .....	29
<b>4. Инструкция по уходу .....</b>	<b>33</b>
4.1 Очистка .....	35
<b>5. Указания по утилизации .....</b>	<b>35</b>
<b>6. Гарантия два года .....</b>	<b>37</b>
<b>7. Гарантийный талон / Формуляр контроля     при покупке .....</b>	<b>42</b>

**Περιεχόμενα**

<b>1. Καταλληλότητα</b>	<b>6</b>
<b>2. Χρήση σε όχημα</b>	<b>8</b>
2.1 με τη ζώνη 3 σημείων του οχήματος και στήριγμα ποδιών (semi universal)	10
<b>3. Τοποθέτηση στο όχημα</b>	<b>12</b>
3.1 Στερέωση παιδικού καθίσματος με το BABY-SAFE Belted Base	16
3.2 Αφαίρεση	26
3.3 Έτσι είναι το παιδικό σας κάθισμα όταν τοποθετείται σωστά μαζί με το BABY-SAFE Belted Base	30
<b>4. Οδηγίες συντήρησης</b>	<b>34</b>
4.1 Καθαρισμός	36
<b>5. Οδηγίες για την απόρριψη</b>	<b>36</b>
<b>6. Εγγύηση - δύο χρόνια</b>	<b>36</b>
<b>7. Κάρτα εγγύησης / Έλεγχος παράδοσης</b>	<b>44</b>

**Contents**

<b>1. Suitability</b>	<b>6</b>
<b>2. Use in the vehicle</b>	<b>8</b>
2.1 With the vehicle's 3-point seatbelt and support leg (semi-universal)	10
<b>3. Installation in the vehicle</b>	<b>12</b>
3.1 Fastening the baby seat using the BABY-SAFE Belted Base	16
3.2 Removal	26
3.3 Fitting your baby seat with the BABY-SAFE Belted Base correctly	30
<b>4. Care instructions</b>	<b>34</b>
4.1 Cleaning	36
<b>5. Notes regarding disposal</b>	<b>36</b>
<b>6. Warranty - two years</b>	<b>36</b>
<b>7. Warranty Card / Transfer Check</b>	<b>44</b>

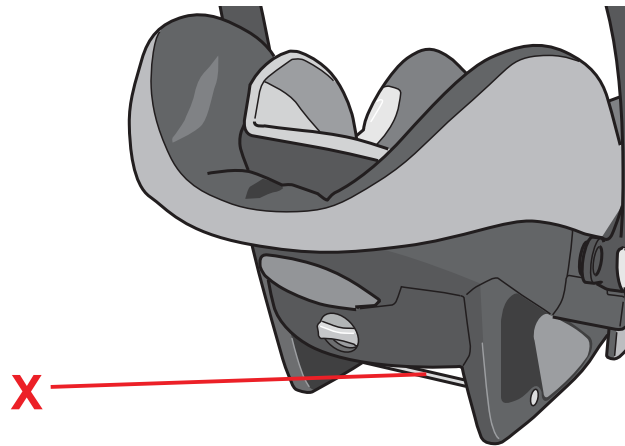

## 1. Назначение

Адаптер BABY-SAFE Belted Base был проверен и получил разрешение на использование в комбинации с детским сиденьем BABY-SAFE plus (со штоками для фиксации **X**) BABY-SAFE plus II, BABY-SAFE plus SHR и детским сиденьем BABY-SAFE plus SHR II.



Эти детские сиденья обозначены символом ISOFIX.

**Внимание!** Ни одну из обеих частей нельзя использовать в сочетании с другими адаптерами или детскими креслами.

### Разрешение на эксплуатацию

Britax / RÖMER детское автомобильное сиденье	Проверка и разрешение на эксплуатацию согласно ECE* R 44/04	
	Группа	Вес тела
BABY-SAFE plus (со штоками для фиксации <b>X</b> )	0+	до 13 кг
BABY-SAFE plus II	0+	до 13 кг
BABY-SAFE plus SHR	0+	до 13 кг
BABY-SAFE plus SHR II	0+	до 13 кг

\*ECE = Европейский стандарт по оборудованию техники безопасности

## 1. Καταλληλότητα

Το **BABY-SAFE Belted Base** έχει ελεγχθεί και εγκριθεί σε συνδυασμό με το **BABY-SAFE plus** (με ράβδους ασφάλισης **X**), **BABY-SAFE plus II**, **BABY-SAFE plus SHR** και το **BABY-SAFE plus SHR II**.



Αυτά τα παιδικά καθίσματα φέρουν το σύμβολο ISOFIX.

**Προσοχή!** Κανένα από τα δύο τμήματα δεν μπορεί να χρησιμοποιηθεί σε συνδυασμό με άλλους προσαρμογείς ή άλλα παιδικά καθίσματα.

### Πιστοποίηση

Britax / RÖMER Παιδικό κάθισμα οχήματος	Έλεγχος και πιστοποίηση σύμφωνα με το ECE* R 44/04	
	Ομάδα	Βάρος σώματος
<b>BABY-SAFE plus</b> (με ράβδους ασφάλισης <b>X</b> )	0+	έως 13 κιλά
<b>BABY-SAFE plus II</b>	0+	έως 13 κιλά
<b>BABY-SAFE plus SHR</b>	0+	έως 13 κιλά
<b>BABY-SAFE plus SHR II</b>	0+	έως 13 κιλά

\*ECE = Ευρωπαϊκό πρότυπο για εξοπλισμό ασφαλείας

## 1. Suitability

The **BABY-SAFE Belted Base** has been tested and certified in combination with the **BABY-SAFE plus** (with shock bars **X**), **BABY-SAFE plus II**, **BABY-SAFE plus SHR** and the **BABY-SAFE plus SHR II**.



These baby seats are marked with the ISOFIX symbol.

**Caution!** Neither of these two parts may be used in combination with other adapters or baby seats.

### Certification

Britax / RÖMER Child safety seat	Tested and certified according to ECE* R 44/04	
	Group	Body weight
<b>BABY-SAFE plus</b> (with locking bars <b>X</b> )	0+	up to 13 kg
<b>BABY-SAFE plus II</b>	0+	up to 13 kg
<b>BABY-SAFE plus SHR</b>	0+	up to 13 kg
<b>BABY-SAFE plus SHR II</b>	0+	up to 13 kg

\*ECE = European Standard for Child Safety Equipment

- Автомобильное детское сиденье сконструировано, испытано и разрешено для эксплуатации в соответствии с требованиями Европейского стандарта по оборудованию для безопасности детей в автомобиле (ECE R 44/04). Знак проверки (буква E в кружке) и номер разрешения для эксплуатации приведены на допуске к эксплуатации (наклейке на сиденье).
- При внесении пользователем каких-либо изменений в конструкцию сиденья разрешение для эксплуатации утрачивает силу. Изменения могут вноситься исключительно фирмой-изготовителем.



## 2. Применение в автомобиле

**Опасно!** Надувная подушка безопасности, входящая в соприкосновение с сиденьем, может явиться причиной травмы или смерти ребенка.



**Запрещается использовать детское сиденье на переднем сиденье автомобиля, оборудованном подушкой безопасности! 3)**

Следуйте указаниям по применению автомобильных детских сидений, приведенным в руководстве по эксплуатации Вашего автомобиля.



- Το παιδικό κάθισμα του αυτοκινήτου είναι σχεδιασμένο, δοκιμασμένο και εγκεκριμένο σύμφωνα με τις απαιτήσεις του ευρωπαϊκού κανονισμού για την ασφάλεια των παιδιών (ECE R 44/04).  
Το σύμβολο E (σε κύκλο) και ο αριθμός πιστοποίησης βρίσκονται στην ετικέτα πιστοποίησης (αυτοκόλλητο στο παιδικό κάθισμα του οχήματος).
- Η πιστοποίηση παύει να ισχύει μόλις αλλάξετε κάτι στο παιδικό κάθισμα του οχήματος. Αλλαγές μπορούν να γίνουν αποκλειστικά και μόνο από τον κατασκευαστή.

## 2. Χρήση σε όχημα

**Κίνδυνος!** Ένας αερόσακος που βρίσκεται απέναντι από το παιδικό κάθισμα μπορεί να τραυματίσει σοβαρά το μωρό σας ή και να το σκοτώσει.



**Να μην χρησιμοποιείται στο κάθισμα του συνοδηγού, όταν αυτό διαθέτει αερόσακο! 3)**

Παρακαλούμε να δώσετε προσοχή στις οδηγίες του βιβλίου του οχήματός σας όσον αφορά στη χρήση παιδικού καθίσματος του οχήματος.

- The child safety seat has been designed, tested and certified according to the requirements of the European Standard for Child Safety Equipment (ECE R 44/04).  
The seal of approval E (in a circle) and the approval number are located on the approval label (sticker on the child safety seat).
- This approval will be invalidated if you make any modifications to the child safety seat. Only the manufacturer is permitted to make modifications to the child safety seat.

## 2. Use in the vehicle

**Danger!** An airbag hitting the infant carrier can cause serious injuries to your child, possibly resulting in death.



**DO NOT use on a passenger seat with a front airbag! 3)**

Please observe the instructions in your vehicle manual for the use of child seats.

## 2.1 с 3-точечным ремнем автомобиля и опорой (полууниверсальное)



Крепление с использованием адаптера **BABY-SAFE Belted Base** выполняется в соответствии с разрешением на применение для полууниверсального варианта. Сиденье может использоваться только в автомобилях, входящих в приложенный список типов. Список типов постоянно дополняется. Самую свежую версию Вы можете получить непосредственно у нас или на сайте [www.britax.eu](http://www.britax.eu) / [www.roemer.eu](http://www.roemer.eu).

### Варианты применения автомобильного детского сиденья:

в направлении движения	нет
против движения	да
с 2-точечным ремнем	нет 1)
с 3-точечным ремнем 2)	да
на переднем сиденье	да 3)
на задних сиденьях по краям	да
на заднем сиденье по середине	нет 4)

(Соблюдайте предписания, действующие в Вашей стране.)

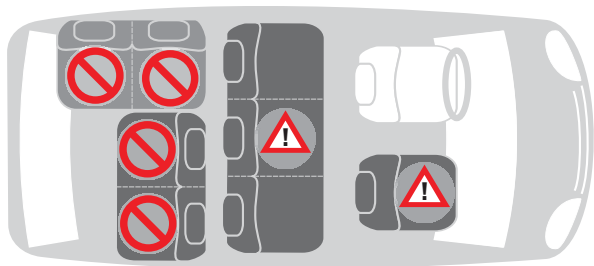
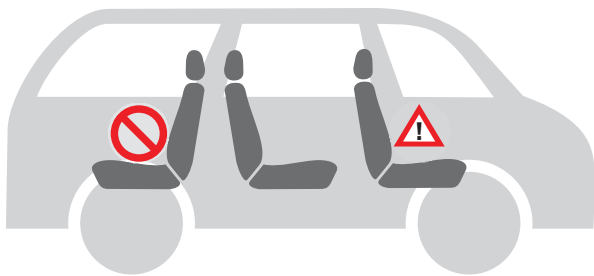

## 2.1 με τη ζώνη 3 σημείων του οχήματος και στήριγμα ποδιών (semi universal)



Το σύστημα στερέωσης με BABY-SAFE Belted Base είναι εγκεκριμένο για χρήση semi universal. Το κάθισμα επιτρέπεται να χρησιμοποιείται μόνο στους τύπους οχημάτων που αναφέρονται στη λίστα. Η λίστα με τους τύπους των οχημάτων ενημερώνεται συνεχώς. Την τρέχουσα έκδοση μπορείτε να την λάβετε κατευθείαν από εμάς ή από τους ιστότοπους [www.britax.eu](http://www.britax.eu) / [www.roemer.eu](http://www.roemer.eu).

**Με αυτόν τον τρόπο μπορείτε να χρησιμοποιήσετε το παιδικό κάθισμα του οχήματος:**

με κατεύθυνση προς τα εμπρός	όχι
με κατεύθυνση προς τα πίσω	ναι
με ζώνη 2 σημείων	όχι 1)
με ζώνη 3 σημείων 2)	ναι
στη θέση του συνοδηγού	ναι 3)
στα πλευρικά πίσω καθίσματα	ναι
στο μεσαίο πίσω κάθισμα	όχι 4)

(Παρακαλούμε λάβετε υπόψη τις διατάξεις που ισχύουν στη χώρας σας.)

## 2.1 With the vehicle's 3-point seatbelt and support leg (semi-universal)



Fastening with the BABY-SAFE Belted Base is based on semi-universal approval. The seat may be used only in those vehicles cited in the enclosed vehicle type list. This list is constantly updated. The latest version can be obtained from us or from [www.britax.eu](http://www.britax.eu) / [www.roemer.eu](http://www.roemer.eu).

**You can use your child car seat as follows:**

in the direction of travel	no
against the direction of travel	yes
with 2-point belt	no 1)
with 3-point belt 2)	yes
on front passenger seat	yes 3)
on outer rear seat	yes
on centre rear seat	no 4)

(Please observe the regulations applicable to your particular country).

- 1) Применение 2-точечного ремня существенно повышает риск травмы ребенка при дорожно-транспортном происшествии.
- 2) Ремень должен иметь разрешение для эксплуатации согласно стандарту ECE R 16 (или аналогичному стандарту), свидетельством чему является, например, буква "E" ("e") в кружке на этикетке допуска на ремне.
- 3) Запрещается применять детское сиденье на переднем сиденье, оборудованном подушкой безопасности!
- 4) Применение допускается при наличии 3-точечного ремня.

### 3. Монтаж сиденья в автомобиле



#### Для защиты Вашего ребенка

- Никогда не оставляйте ребенка в установленном в автомобиле детском сиденье без присмотра.
- Не размещайте в ногах перед стандартным адаптером посторонние предметы.



#### Для защиты всех пассажиров

При экстренном торможении или дорожно-транспортном происшествии незакрепленные предметы и не пристегнутые пассажиры могут причинить травмы другим пассажирам. Поэтому

- 1) Η χρήση ζώνης 2 σημείων αυξάνει σημαντικά τον κίνδυνο τραυματισμού του παιδιού σας σε περίπτωση ατυχήματος.
- 2) Η ζώνη πρέπει να έχει εγκριθεί σύμφωνα με τον ECE R 16 (ή κάποιον ανάλογο κανονισμό) π.χ. να είναι εμφανές το σύμβολο «E», «e» στην ετικέτα της ζώνης.
- 3) Να μην χρησιμοποιείται στο κάθισμα του συνοδηγού, όταν αυτό διαθέτει αερόσακο!
- 4) Η χρήση είναι δυνατή, όταν είναι διαθέσιμη μια ζώνη 3 σημείων.

### 3. Τοποθέτηση στο όχημα



#### Για την ασφάλεια του μωρού σας

- Μην αφήνετε ποτέ το παιδί σας χωρίς επιτήρηση όταν κάθεται στο παιδικό κάθισμα μέσα στο όχημα.
- Μην τοποθετείτε αντικείμενα στο χώρο των ποδιών μπροστά από τον προσαρμογέα.



#### Για την προστασία όλων των επιβατών του οχήματος

Σε ένα απότομο φρενάρισμα ή σε ένα ατύχημα μπορεί αντικείμενα ή άτομα που δεν είναι ασφαλισμένα να τραυματίσουν άλλους επιβάτες. Γι' αυτό προσέχετε πάντα ώστε...

- 1) The use of a 2-point belt substantially increases the risk of injury to your child in the event of an accident.
- 2) The safety belt must be approved to ECE R 16 or a comparable standard (see test label on belt with an "E" or "e" in a circle).
- 3) Do not use on passenger seats with a front airbag!
- 4) Can be used if the vehicle seat is equipped with a 3-point belt.

### 3. Installation in the vehicle



#### For the protection of your baby

- Please do not leave your child unattended in the child safety seat in the vehicle.
- Do not place any objects in the footwell in front of your Adapter.



#### For the protection of all vehicle occupants

In the case of an emergency stop or an accident unsecured persons or objects may cause injury to other vehicle occupants. Please always check that...

необходимо всегда следить за тем, чтобы...

- были закреплены спинки сидений (например, зафиксировать заднее откидное сиденье).
- были зафиксированы все находящиеся в автомобиле тяжелые предметы или предметы с острыми кромками (например, на полке заднего стекла),
- все пассажиры были пристегнуты ремнями,
- детское сиденье всегда было зафиксировано, даже если в нем не перевозится ребенок.

#### **Для защиты Вашего автомобиля**

- При использовании детского сиденья на автомобильных чехлах из восприимчивых к деформациям материалов (например, из велюра, кожи и т.п.) могут появиться потертые места. Во избежание этого Вы можете подложить под детское сиденье одеяло или полотенце.

**Внимание!** Подложенная ткань не должна приподнимать детское сиденье выше плоскости сиденья.

- να είναι σταθερά στερεωμένες οι πλάτες των καθισμάτων (π.χ. ασφαλίστε το αναδιπλούμενο πίσω κάθισμα).
- όλα τα βαριά ή αιχμηρά αντικείμενα που βρίσκονται μέσα στο όχημα (π.χ. στην πίσω εταζέρα) να είναι ασφαλισμένα.
- να είναι δεμένοι με ζώνες ασφαλείας όλοι οι επιβάτες του οχήματος.
- το παιδικό κάθισμα στο όχημα να είναι πάντα ασφαλισμένο, ακόμα και αν δεν μεταφέρετε κάποιο παιδί.

### Για την προστασία του οχήματός σας

- Αν το κάθισμα του οχήματός σας είναι κατασκευασμένο από ευαίσθητο υλικό (π.χ. βελούδο, δέρμα κ.τ.λ.), πιθανόν η χρήση παιδικού καθίσματος να προκαλέσει φθορές. Για να το αποφύγετε αυτό μπορείτε να βάλετε από πάνω ένα κάλυμμα ή ένα πανί.

**Προσοχή!** Η βάση δεν πρέπει να ανασηκώνει το παιδικό κάθισμα από την επιφάνεια του καθίσματος.

- The backrests of the vehicle seats are locked (i.e. that a foldable rear seat bench latch is engaged).
- All heavy or sharp-edged objects in the vehicle (e.g. on the parcel shelf) are secured.
- All persons in the vehicle have their seat belts fastened.
- the child safety seat is always secured when it is in the vehicle, even if no child is being transported.

### To protect your vehicle

- Some vehicle seat covers of sensitive materials (e.g. velour, leather, etc.) may develop wear marks when child seats are used. This can be avoided by placing a blanket or towel under the child seat.

**Caution!** The base must not raise the child seat from the seat surface.

### 3.1 Крепление детского кресла с помощью адаптера BABY-SAFE Belted Base

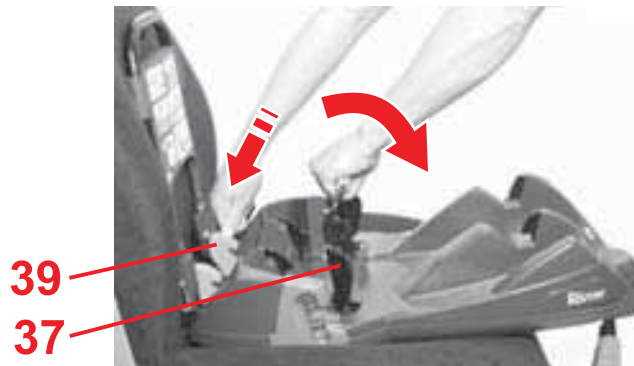
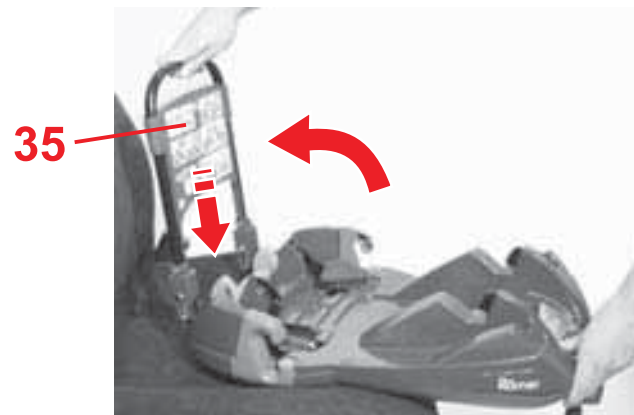
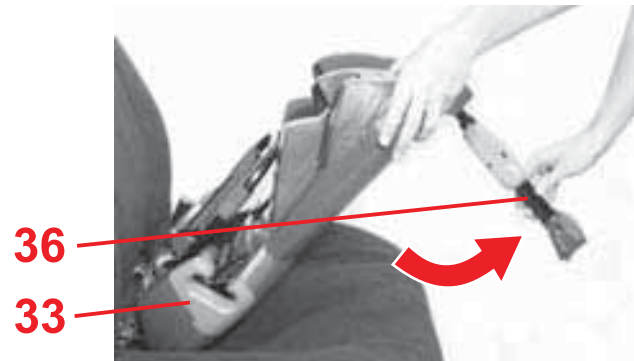

- ✧ Откиньте опору **36**.
- ✧ Установите стандартный адаптер **33** на автомобильное сиденье.
- ✧ Откиньте вверх дугу демпфирования **35**, являющуюся частью стандартного адаптера **33**.
- ✧ Опустите дугу демпфирования **35** вниз так, чтобы она зафиксировалась под штоками. "ЩЕЛК!"
- ✧ Возьмитесь за светло-серую ручку зажимного язычка **37**.
- ✧ Нажмите один из двух светло-серых предохранительных крюков **39** назад, пока не выскочит зажимной язычок **37**.
- ✧ Откройте зажимной язычок **37**.



### 3.1 Στερέωση παιδικού καθίσματος με το BABY-SAFE Belted Base



- ✎ Ξεδιπλώστε το στήριγμα ποδιών **36**.
- ✎ Τοποθετήστε τον προσαρμογέα **33** στο κάθισμα του οχήματος.
- ✎ Σηκώστε εντελώς το μαξιλαράκι απόσβεσης κραδασμών **35** του προσαρμογέα **33**.
- ✎ Ωθήστε το μαξιλαράκι απόσβεσης κραδασμών **35** προς τα κάτω, μέχρι να ασφαλίσει στους σωλήνες κάτω. "ΚΛΙΚ!"
- ✎ Πιάστε την ανοιχτόχρωμη γκρι χειρολαβή του καλύμματος στερέωσης **37**.
- ✎ Πιέστε ένα από τα δύο ανοιχτόχρωμα γκρι άγκιστρα ασφάλισης **39** προς τα πίσω, μέχρι να απασφαλίσει το κάλυμμα στερέωσης **37**.
- ✎ Σηκώστε το κάλυμμα στερέωσης **37**.

### 3.1 Fastening the baby seat using the BABY-SAFE Belted Base



- ✎ Unfold the support leg **36**.
- ✎ Place the adapter **33** on the vehicle seat.
- ✎ Fold the shock bar **35** on the adapter **33** up as far as it will go.
- ✎ Push down the shock bar **35** until it engages in the tubes. "CLICK!"
- ✎ Grasp the light grey handle of the clamping flap **37**.
- ✎ Push back one of the two light grey safety hooks **39** until the clamping flap **37** unhooks.
- ✎ Open the clamping flap **37**.

## Закрепление автомобильного ремня



✧ Протяните ремень над стандартным адаптером **33**.

✧ Зафиксируйте язычки в замке автомобильного ремня **9**.

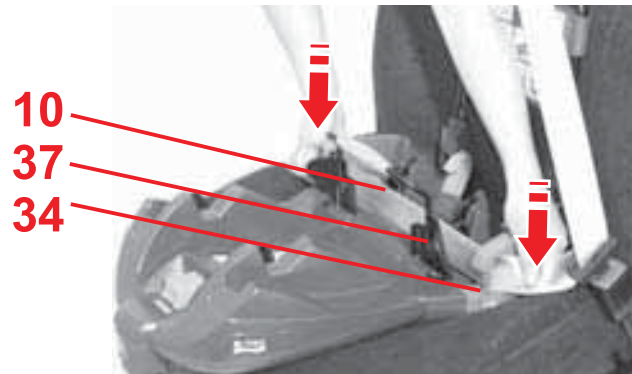

✧ Вставьте поясной ремень **10** в обе светло-серые направляющие ремня **34**.

При этом проведите поясной ремень **10** за зажимным язычком **37**.

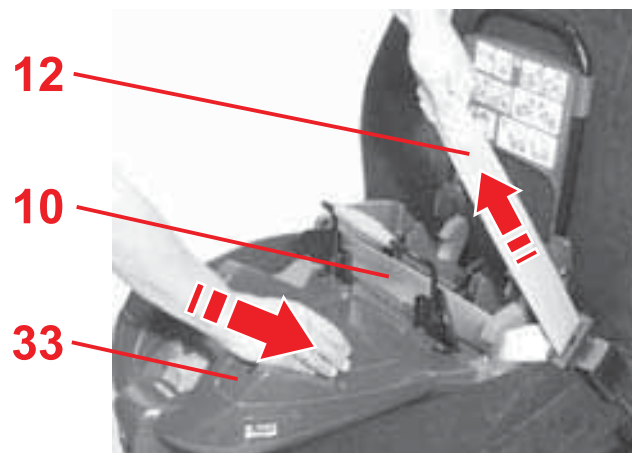

✧ Сильно потяните диагональный ремень **12**, чтобы натянуть поясной ремень **10**. При этом прижмите стандартный адаптер **33** к поверхности сиденья и к спинке автомобильного сиденья.

✧ Удерживайте диагональный ремень **12** в натянутом состоянии.

## Τοποθέτηση ζώνης οχήματος



- ✎ Εισάγετε τη ζώνη του οχήματος στον προσαρμογέα **33**.
- ✎ Πιάστε τα γλωσσίδια στην κλειδαριά της ζώνης του οχήματος **9**.
- ✎ Τοποθετήστε τη ζώνη για τη λεκάνη **10** στους δύο μπλε ανοιχτόχρωμους οδηγούς της ζώνης **34**. Περάστε τη ζώνη για τη λεκάνη **10** πίσω από το κάλυμμα στερέωσης **37**.
- ✎ Τραβήξτε δυνατά τη διαγώνια ζώνη **12**, για να τεντώσει η ζώνη για τη λεκάνη **10**. Πιέστε τον προσαρμογέα **33** πάνω στην επιφάνεια του καθίσματος και αντίθετα προς την πλάτη καθίσματος του οχήματος.
- ✎ Κρατήστε τη διαγώνια ζώνη **12** τεντωμένη.

## Fitting the vehicle seat belt



- ✎ Guide the vehicle seat belt across the adapter **33**.
- ✎ Engage the buckle tongue in the vehicle seat buckle **9**.
- ✎ Insert the lap belt section **10** into the two light blue belt guides **34**. Guide the lap belt section **10** behind the clamping flap **37**.
- ✎ Pull firmly on the diagonal seat belt section **12** to tension the lap belt section **10**. At the same time, push the adapter **33** onto the seat surface and against the backrest of the vehicle seat.
- ✎ Keep the diagonal belt section **12** tensioned.

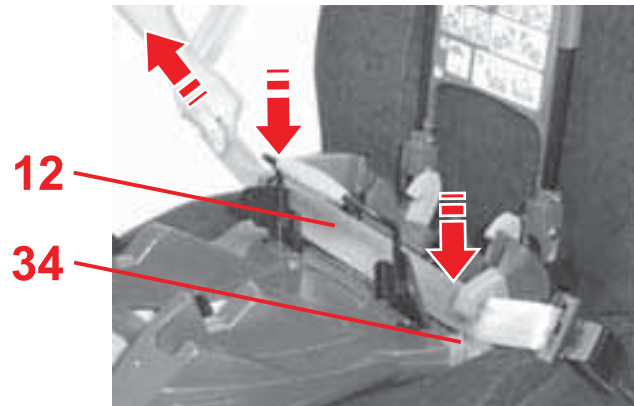

- ✧ Теперь вставьте диагональный ремень **12** в обе светло-серые направляющие ремня **34**. Теперь диагональный ремень **12** лежит на поясном ремне **10**.

**Внимание!** Не допускать скручивания ремней.

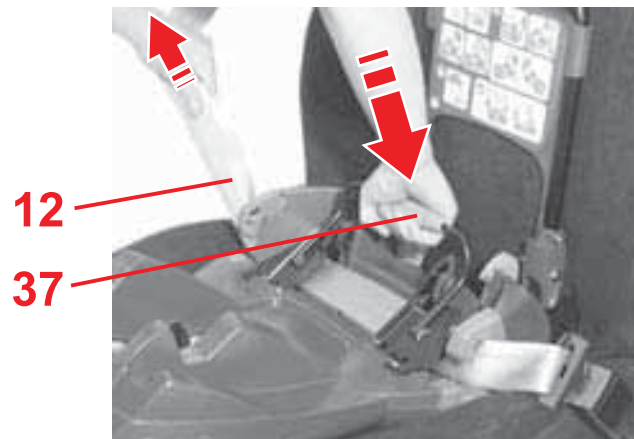

### Натяжение автомобильного ремня

- ✧ Потяните за диагональный ремень **12**, чтобы натянуть весь автомобильный ремень.



- ✧ Удерживайте автомобильный ремень в натянутом состоянии.
- ✧ Возьмитесь за светло-серую ручку зажимного язычка **37**.
- ✧ Нажмите зажимной язычок **37** вниз, чтобы он зафиксировался в обоих предохранительных крючках **39**. "ЩЕЛК!"

- ✎ Τοποθετήστε τώρα τη διαγώνια ζώνη **12** στους δύο μπλε ανοιχτόχρωμους οδηγούς της ζώνης **34**.

Η διαγώνια ζώνη **12** βρίσκεται τώρα πάνω στη ζώνη για τη λεκάνη **10**.

**Προσοχή!** Μη συστρέψετε τη ζώνη.

### Τέντωμα ζώνης οχήματος

- ✎ Τραβήξτε τη διαγώνια ζώνη **12** για να τεντώσει όλη η ζώνη.
- ✎ Κρατήστε τη ζώνη τεντωμένη.
- ✎ Πιάστε την ανοιχτόχρωμη γκρι χειρολαβή του καλύμματος στερέωσης **37**.
- ✎ Πιέστε το κάλυμμα στερέωσης **37** προς τα κάτω, μέχρι να ασφαλίσει στα δύο άγκιστρα ασφάλισης **39**. "ΚΛΙΚ!"



- ✎ Now insert the diagonal belt section **12** into the two light blue belt guides **34**.

The diagonal belt section **12** is now positioned on the lap belt section **10**.

**Caution!** Do not twist the belts.

### Tensioning the vehicle seat belt

- ✎ Pull on the diagonal belt section **12** to tension the entire vehicle seat belt.
- ✎ Keep the vehicle seat belt tensioned.
- ✎ Grasp the light grey handle of the clamping flap **37**.
- ✎ Push the clamping flap **37** down until it engages into the two safety hooks **39**. "CLICK!"



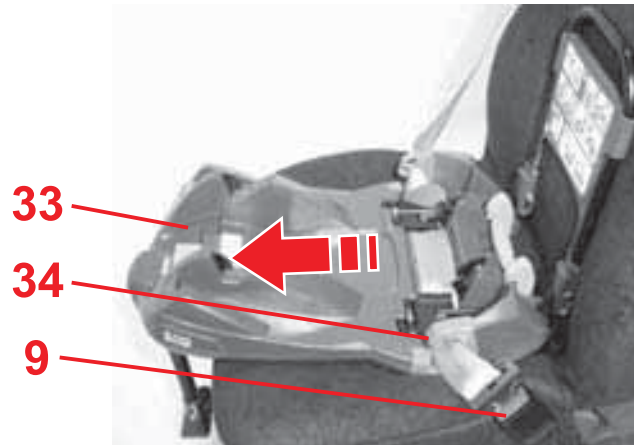

- ⚠ **Внимание!** Замок автомобильного ремня **9** ни в коем случае не должен находиться в светло-серой направляющей ремня **34**.
- ⚠ Потяните за стандартный адаптер **33**, и проверьте надежность его установки. **Внимание!** Регулярно проверяйте надежность установки стандартного адаптера **33**. Подтяните автомобильный ремень, если крепление стандартного адаптера **33** ослабнет в процессе эксплуатации.

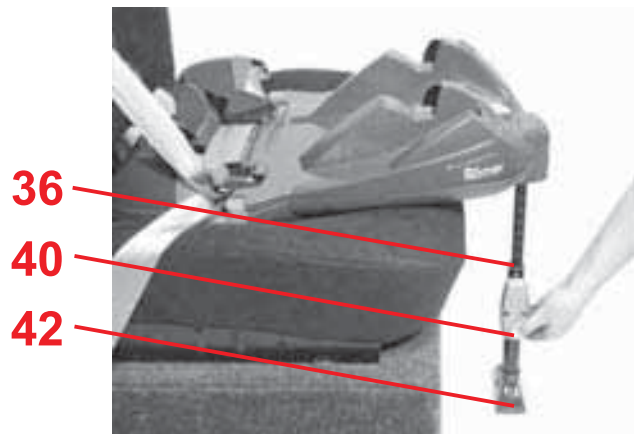

### Установка опоры

- ⚠ Нажмите на кнопку регулировки **40** и вытяните опору **36** так, чтобы она надежно стояла на полу автомобиля. **Внимание!** На ножке опоры **42** теперь должна быть видна зеленая маркировка. Опора **36** не должна висеть в воздухе или опираться на подкладываемые предметы. В то же время следите за тем, чтобы опора **36** не приподнимала стандартный адаптер **33** над плоскостью сиденья.



- ✎ **Προσοχή!** Η κλειδαριά της ζώνης του οχήματος **9** δεν πρέπει να βρίσκεται ποτέ στον ανοιχτόχρωμο γκρι οδηγό της ζώνης **34**.
- ✎ Τραβήξτε τον προσαρμογέα **33**, για να ελέγξετε αν έχει τοποθετηθεί σωστά.  
**Προσοχή!** Πρέπει να ελέγχετε τακτικά τη σωστή τοποθέτηση του προσαρμογέα **33**. Τεντώνετε τη ζώνη ξανά, σε περίπτωση που ο προσαρμογέας **33** χαλαρώσει ελαφρώς μετά από ένα μεγάλο χρονικό διάστημα χρήσης.

### Ρύθμιση στηρίγματος ποδιών

- ✎ Πιέστε το πλήκτρο ρύθμισης **40** και τραβήξτε το στήριγμα των ποδιών **36**, μέχρι να στέκεται με ασφάλεια πάνω στο δάπεδο του οχήματος.  
**Προσοχή!** Στο στήριγμα ποδιών **42** πρέπει να φαίνεται μόνο η πράσινη ένδειξη.  
Το στήριγμα ποδιών **36** δεν πρέπει να αιωρείται ποτέ ή να στηρίζεται σε αντικείμενα. Προσέξτε ώστε το στήριγμα ποδιών **36** να μην ανασηκώνει τον προσαρμογέα **33** από την επιφάνεια του καθίσματος.



- ✎ **Caution!** The buckle **9** of the vehicle seat belt must not be positioned in the light blue belt guide **34**.
- ✎ Pull on the adapter **33** to check that it is securely installed.  
**Caution!** Regularly check that the adapter **33** is securely fastened. Always retension the vehicle seat belt if the adapter **33** has worked loose after prolonged use.

### Adjusting the support leg

- ✎ Push the adjustment button **40** and pull out the support leg **36** until it rests firmly on the floor of the vehicle.  
**Caution!** The green mark must now be visible on the support leg foot **42**.  
The support leg **36** must never be suspended in mid-air or supported by other objects. Also ensure that the support leg **36** does not raise the adapter **33** from the seat surface.



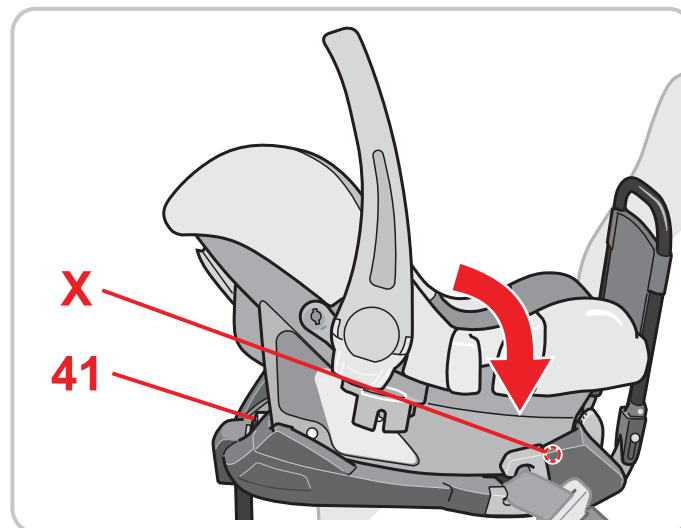
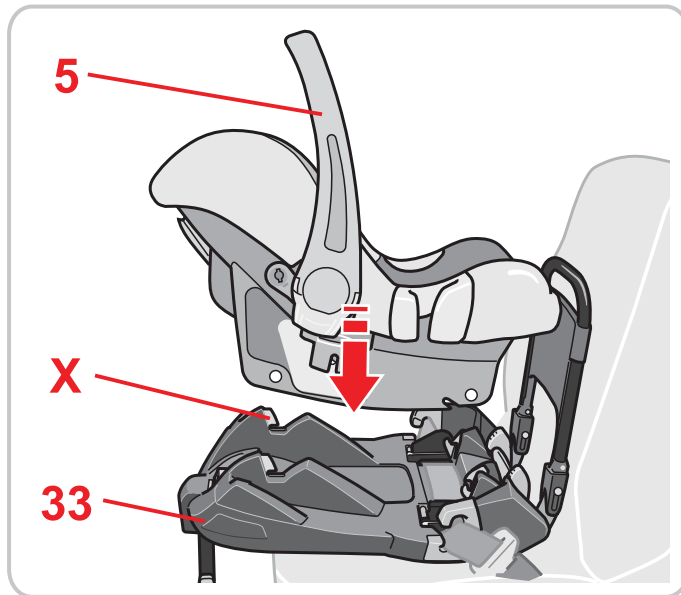

## Фиксация сиденья



- ✧ Следует убедиться в том, что на верхней части стандартного адаптера **33** нет посторонних предметов.
  - ✧ Проверьте, что дуга для ношения **5** находится в верхнем положении **A**.
  - ✧ Установите детское сиденье на стандартный адаптер **33** против движения (ребенок смотрит назад)...
  - ✧ Сначала зафиксируйте передний шток для фиксации **X** (конец головы) в стандартном адаптере **33**.
- Полезный совет!** При этом слегка наклоните детское сиденье вперед.

- ✧ Теперь опустите другой конец сиденья так, чтобы зафиксировался задний шток для фиксации **X**. "ЩЕЛК!"
- Внимание!** На серой кнопке разблокирования **41** теперь должна быть видна зеленая маркировка.
- ✧ Потяните за детское кресло и убедитесь в надежности фиксации.



## Ασφάλιση παιδικού καθίσματος



- ✎ Βεβαιωθείτε, ότι στην επάνω πλευρά του προσαρμογέα **33** δεν υπάρχουν ξένα σωματίδια.
- ✎ Βεβαιωθείτε ότι η χειρολαβή **5** είναι στην επάνω θέση **A**.
- ✎ Ανασηκώστε το παιδικό κάθισμα αντίθετα προς την κατεύθυνση πορείας (το παιδί να κοιτάει προς τα πίσω) πάνω από τον προσαρμογέα **33**...
- ✎ Αρχικά ασφαλίστε την μπροστινή ράβδο ασφάλισης **X** (άκρο του κεφαλιού) στον προσαρμογέα **33**.  
**Συμβουλή!** Ανακλίνετε το παιδικό κάθισμα ελαφρώς προς τα εμπρός.
- ✎ Χαμηλώστε το άκρο για τα πόδια, μέχρι να ασφαλίσει η πίσω ράβδος ασφάλισης **X**.  
"ΚΛΙΚ!"  
**Προσοχή!** Στο γκρι κουμπί απασφάλισης **41** πρέπει να φαίνεται μόνο η πράσινη ένδειξη.
- ✎ Τραβήξτε το παιδικό κάθισμα προς τα πάνω, για να ελέγξετε αν έχει ασφαλίσει καλά.

## Engaging the baby seat



- ✎ Ensure that the top side of the adapter **33** is free of foreign bodies.
- ✎ Ensure that the handle **5** is in its upper position **A**.
- ✎ Lift the baby seat over the adapter **33** against the direction of travel (baby facing backwards)...
- ✎ First engage the front locking bar **X** (head end) in the adapter **33**.  
**Tip!** Incline the baby seat slightly forwards.
- ✎ Now lower the foot end until the rear locking bar **X** engages. "CLICK!"  
**Caution!** The green mark must now be visible at the grey release button **41**.
- ✎ Pull on the baby seat to check it is fully engaged.

### 3.2 Демонтаж сиденья

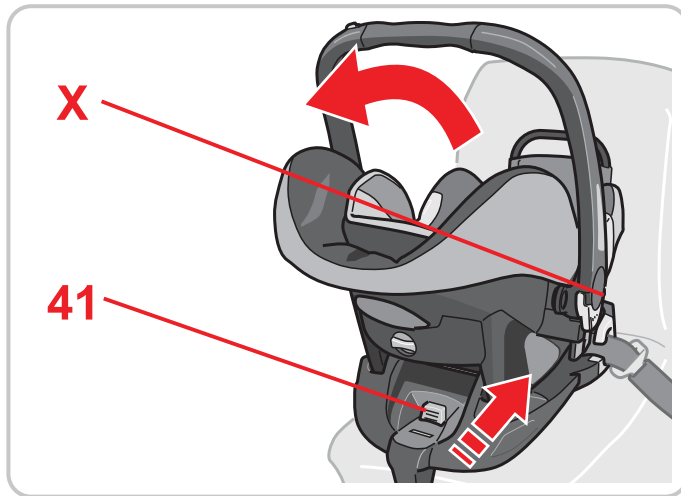

- Нажмите на серую кнопку разблокирования **41** и одновременно с этим опрокиньте детское сиденье немного вперед, чтобы задний шток для фиксации **X** в конце сиденья вышел из фиксатора.

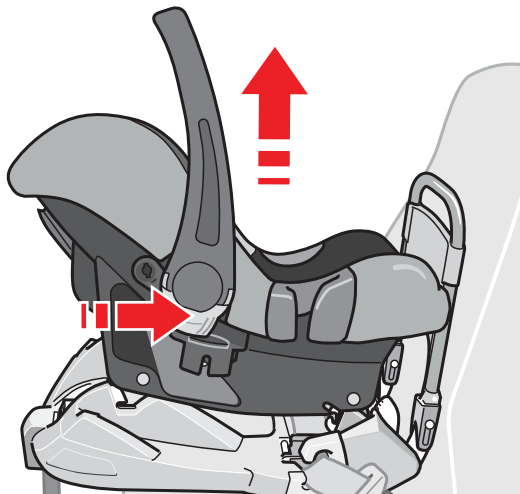

- Теперь выньте детское сиденье в направлении спинки из стандартного адаптера **33**.

**Полезный совет!** При ежедневном употреблении стандартный адаптер **33** можно оставлять в автомобиле в смонтированном состоянии. Достаточно вынимать только детское кресло.

**Внимание!** Регулярно проверяйте надежность установки стандартного адаптера **33**. Подтяните автомобильный ремень, если крепление стандартного адаптера **33** ослабнет в процессе эксплуатации.

## 3.2 Αφαίρεση



- Πιέστε το γκρι κουμπί απασφάλισης **41** και ταυτόχρονα ανακλίνετε το παιδικό κάθισμα προς τα εμπρός, μέχρι η ράβδος ασφάλισης, που βρίσκεται στο άκρο για τα πόδια, **X** απασφαλιστεί.

- Αφαιρέστε το παιδικό κάθισμα προς την κατεύθυνση της πλάτης του καθίσματος από τον προσαρμογέα **33** ανασηκώνοντάς το.  
**Συμβουλή!** Σε περίπτωση καθημερινής χρήσης, μπορείτε να αφήνετε τον προσαρμογέα **33** στο όχημα. Αφαιρέστε μόνο το παιδικό κάθισμα.  
**Προσοχή!** Πρέπει να ελέγχετε τακτικά τη σωστή τοποθέτηση του προσαρμογέα **33**. Τεντώνετε τη ζώνη ξανά, σε περίπτωση που ο προσαρμογέας **33** χαλαρώσει ελαφρώς μετά από ένα μεγάλο χρονικό διάστημα χρήσης.

## 3.2 Removal



- Press the grey release button **41**, tilting the baby seat slightly forwards so that the locking bar **X** disengages from the foot end.

- Now lift the baby seat from the adapter **33** towards the backrest.  
**Tip!** For day-to-day use, you can leave the adapter **33** installed in your vehicle. Remove only the baby seat.  
**Caution!** Regularly check that the adapter **33** is securely fastened. Always retension the vehicle seat belt if the adapter **33** has worked loose after prolonged use.

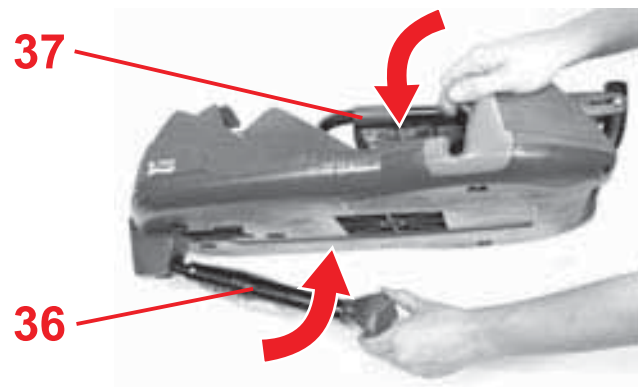
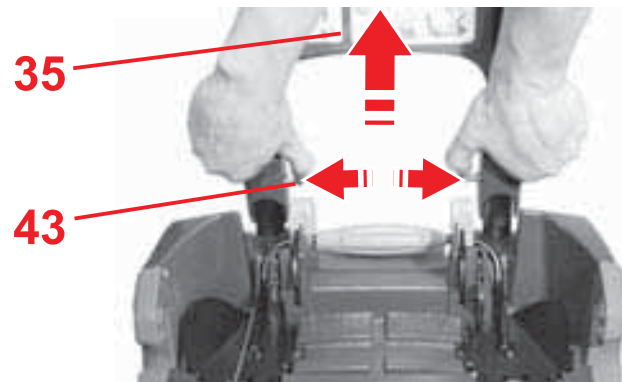
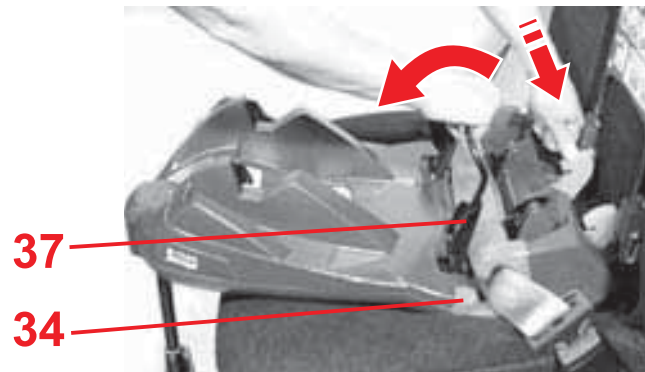

## Демонтаж стандартного адаптера

- ✧ Слегка нажмите светло-серую ручку зажимного язычка **37** вниз.
- ✧ Нажмите один из двух светло-серых предохранительных крюков **39** назад, пока не выскочит зажимной язычок **37**.
- ✧ Откройте замок автомобильного ремня **9** и выньте автомобильный ремень из светло-серых направляющих ремня **34**.
- ✧ Снова закройте зажимной язычок **37**.
- ✧ Нажмите на внутренней части шарнира дуги демпфирования **35** на оба металлических штифта **43** и слегка потяните дугу демпфирования **35** вверх.
- ✧ Откиньте дугу демпфирования **35** на верхнюю часть стандартного адаптера **33**.
- ✧ Полностью сложите опору **36**.
- ✧ Откиньте опору **36** на нижнюю часть стандартного адаптера **33**.



## Αφαίρεση προσαρμογέα

- ✎ Πιέστε ελαφρώς την ανοιχτόχρωμη γκρι χειρολαβή του καλύμματος στερέωσης **37** προς τα κάτω.
- ✎ Πιέστε ένα από τα δύο ανοιχτόχρωμα γκρι άγκιστρα ασφάλισης **39** προς τα πίσω, μέχρι να απασφαλίσει το κάλυμμα στερέωσης **37**.
- ✎ Ανοίξτε την κλειδαριά της ζώνης **9** και αφαιρέστε τη ζώνη από τους γαλάζιους οδηγούς της ζώνης **34**.
- ✎ Κλείστε ξανά το κάλυμμα στερέωσης **37**.
- ✎ Πιέστε τους δύο μεταλλικούς πείρους **43** στην εσωτερική πλευρά του βραχίονα στο μαξιλαράκι απόσβεσης κραδασμών **35** και τραβήξτε ελαφρώς το μαξιλαράκι απόσβεσης κραδασμών **35** προς τα πάνω.
- ✎ Αναδιπλώστε το μαξιλαράκι απόσβεσης κραδασμών **35** προς την επάνω πλευρά του προσαρμογέα **33**.
- ✎ Σπρώξτε ξανά το στήριγμα ποδιών **36** προς τα πίσω.
- ✎ Αναδιπλώστε το στήριγμα ποδιών **36** προς την κάτω πλευρά του προσαρμογέα **33**.



## Removing the adapter

- ✎ Push the light grey handle of the clamping flap **37** slightly downwards.
- ✎ Push back one of the two light grey safety hooks **39** until the clamping flap **37** unhooks.
- ✎ Undo the vehicle seat belt buckle **9** and take the seat belt from the light blue belt guides **34**.
- ✎ Reclose the clamping flap **37**.
- ✎ On the inside of the shock bar **35** joint, push the two metal pins **43** and pull the shock bar **35** slightly upwards.
- ✎ Fold the shock bar **35** onto the top side of the adapter **33**.
- ✎ Fold back the support leg **36**.
- ✎ Fold the support leg **36** onto the bottom side of the adapter **33**.



### 3.3 Проверка правильности установки детского кресла с адаптером BABY-SAFE Belted Base



**!** Для гарантии безопасности Вашего ребенка убедитесь в том, что...

- поясной **10** и диагональный ремень **12** проходят через обе светло-серые направляющие ремня **34**.
- зажимной язычок **37** закрыт и натягивает поясной ремень **10** и диагональный ремень **12**.
- язычок замка и замок ремня **9** автомобильного ремня не находятся в светло-серой направляющей ремня **34**.

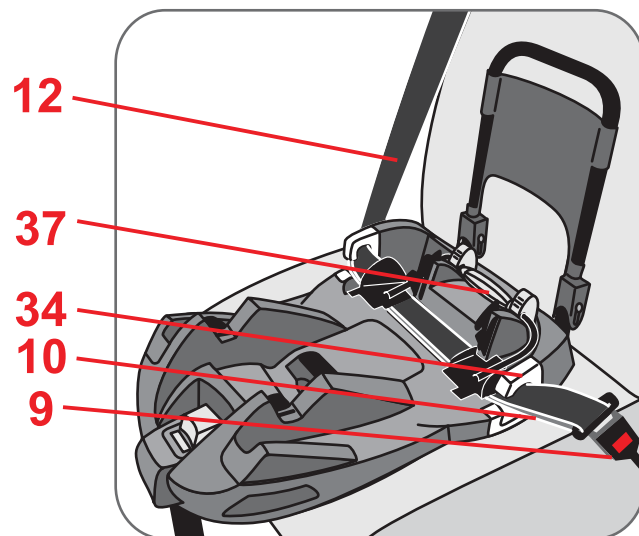
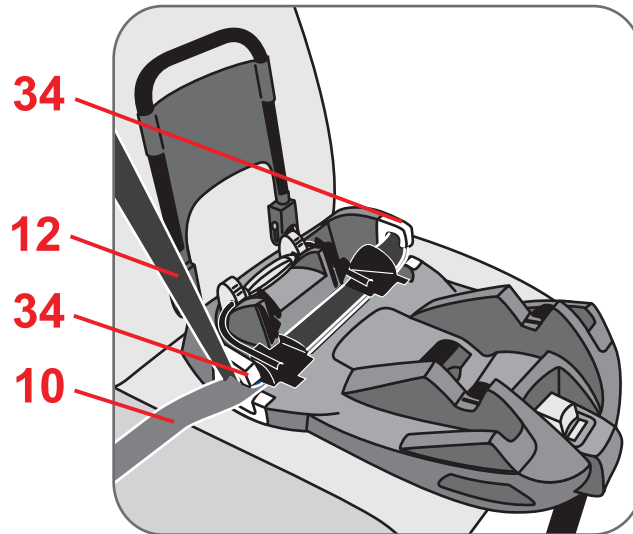

### 3.3 Έτσι είναι το παιδικό σας κάθισμα όταν τοποθετείται σωστά μαζί με το BABY-SAFE Belted Base



 Μπορείτε να βεβαιωθείτε για την ασφάλεια του μωρού σας, ελέγχοντας αν

- η ζώνη για τη λεκάνη **10** και η διαγώνια ζώνη **12** διέρχονται μέσα από τους δύο γαλάζιους οδηγούς της ζώνης **34**.
- το κάλυμμα στερέωσης **37** είναι κλειστό και συγχρόνως αν η ζώνη για τη λεκάνη **10** και η διαγώνια ζώνη **12** είναι τεντωμένες.
- η γλωττίδα ασφάλισης και η κλειδαριά της ζώνης **9** βρίσκονται στο γαλάζιο οδηγό της ζώνης **34**.

### 3.3 Fitting your baby seat with the BABY-SAFE Belted Base correctly



 For your baby's safety, check that...

- The lap belt section **10** and the diagonal belt section **12** run through the two light blue belt guides **34**.
- The clamping flap **37** is closed and both the lap belt section **10** and the diagonal belt section **12** are tensioned.
- Neither the buckle tongue or the harness buckle **9** of the vehicle seat are positioned in the light blue belt guide **34**.

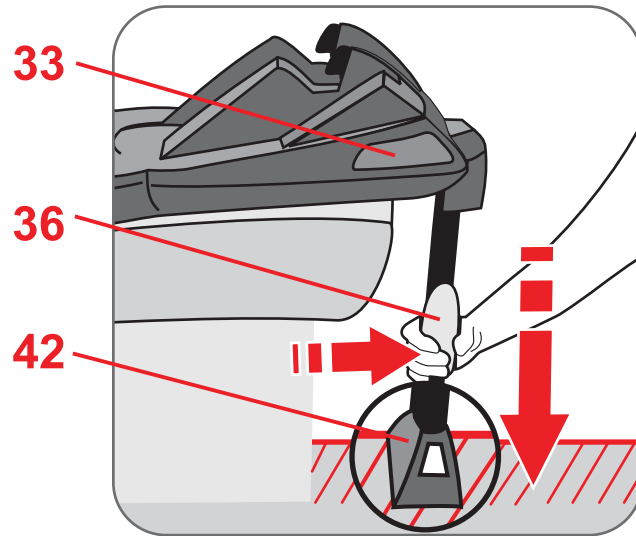

- опора **36** надежно опирается на пол автомашины, и на ножке опоры **42** видна зеленая маркировка. Опора **36** не должна приподнимать стандартный адаптер **33** выше плоскости сиденья.

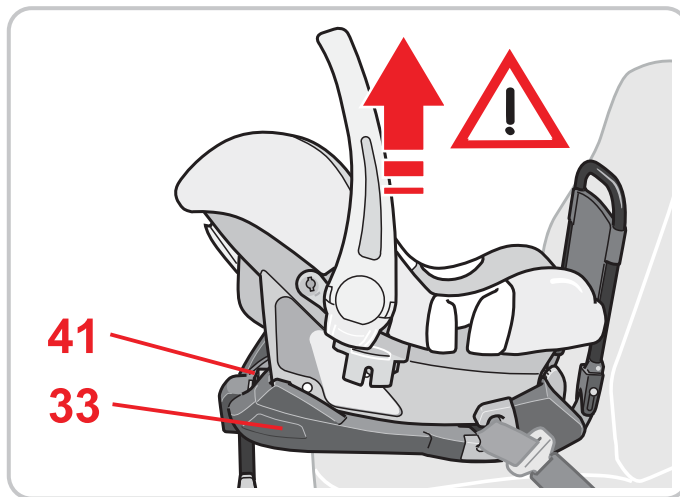

- детское кресло **полностью** зафиксировано на стандартном адаптере **33**, и видна зеленая маркировка на кнопке предохранения **41**.
- детское сиденье закреплено и ориентировано против движения.
- детское кресло закреплено на переднем сиденье так, что ему не угрожает столкновение с надувной подушкой безопасности.



- το στήριγμα των ποδιών **36** στηρίζεται καλά στο δάπεδο του οχήματος, και αν στο στήριγμα των ποδιών **42** φαίνεται η πράσινη ένδειξη. Το στήριγμα των ποδιών **36** δεν πρέπει να ανασηκώνει τον προσαρμογέα **33** από την επιφάνεια του καθίσματος.
- το παιδικό κάθισμα έχει ασφαλίσει **πλήρως** στον προσαρμογέα **33** και αν φαίνεται η πράσινη ένδειξη στο κουμπί απασφάλισης **41**.
- το παιδικό κάθισμα είναι στερεωμένο αντίθετα προς την κατεύθυνση πορείας.
- το κάθισμα του συνοδηγού στο οποίο έχει τοποθετηθεί το παιδικό κάθισμα δεν έχει μπροστινό αερόσακο.

- The support leg **36** rests firmly on the floor of the vehicle, and the green mark on the support leg foot **42** is visible. The support leg **36** must not raise the adapter **33** from the seat surface.
- The baby seat is **fully** engaged onto the adapter **33** and the green mark at the release button **41** is visible.
- The baby seat is fastened against the direction of travel.
- The baby seat is only fastened on the passenger seat if there is no front airbag that could interfere with the baby seat.

## 4. Инструкция по уходу



### Для сохранения защитной функции сиденья

- При дорожно-транспортном происшествии в результате столкновения или наезда на препятствие со скоростью свыше 10 км/ч в детском сиденье могут возникнуть повреждения, которые не всегда видны невооруженным глазом. В этом случае автомобильное детское сиденье следует заменить. Пожалуйста, правильно утилизируйте повреждённое сиденье (см. 5).
- Регулярно проверяйте все важные детали на предмет отсутствия повреждений. Убедитесь в том, что детали механической конструкции функционируют безупречно.
- Следите за тем, чтобы сиденье не было зажато между жесткими деталями конструкции автомобиля (двери, направляющие сидений и т.д.) или повреждено.
- Поврежденное сиденье (например, в результате падения) в обязательном порядке должно быть передано изготовителю для проверки.

## 4. Οδηγίες συντήρησης



### Για αποτελεσματική προστασία

- Σε περίπτωση ατυχήματος με ταχύτητα σύγκρουσης άνω των 10 χλμ/ώρα ενδέχεται να προκληθούν βλάβες στο παιδικό κάθισμα του οχήματος, οι οποίες δεν είναι απαραίτητα εμφανείς.  
Σε αυτήν την περίπτωση θα πρέπει να αντικαταστήσετε το παιδικό κάθισμα του οχήματος. Φροντίστε για την κατάλληλη απόρριψή του (βλ. 5.).
- Ελέγχετε τακτικά όλα τα σημαντικά εξαρτήματα για τυχόν βλάβες. Βεβαιωθείτε ότι όλα τα μηχανικά εξαρτήματα λειτουργούν άψογα.
- Προσέξτε ώστε το παιδικό κάθισμα να μην στριμώχνεται σε σκληρά σημεία του οχήματος (πόρτες, μπράτσα καθίσματος κ.τ.λ.) γιατί μπορεί να υποστεί βλάβες.
- Το παιδικό κάθισμα που έχει υποστεί βλάβη (π.χ. μετά από τρακάρισμα), πρέπει οπωσδήποτε να ελεγχθεί από τον κατασκευαστή.

## 4. Care instructions



### To retain the protective effect

- In an accident at a collision speed above 10 km/h the child safety seat could suffer damage which is not necessarily obvious.  
In this case the child safety seat must be replaced. Please dispose of it properly (see 5).
- Regularly check all important parts for damage. Ensure the correct operation of all mechanical components.
- To prevent damage or breakage, ensure that the child seat does not become jammed in the car door, seat runners, etc.
- Should the child seat be damaged (for example after dropping it) it must be inspected by the manufacturer.

## 4.1 Очистка

- **Пластмассовые детали** можно промывать в мыльном растворе. **Запрещается** применять сильнодействующие моющие средства (например, растворители).

## 5. Указания по утилизации

**Соблюдайте предписания по утилизации отходов, действующие в Вашей стране.**

Утилизация упаковочных материалов	
	Контейнер для картона
Утилизация отдельных деталей	
Пластмассовые детали	согласно маркировке в предусмотренные для этого контейнеры
Металлические детали	Контейнер для металлолома

## 4.1 Καθαρισμός

- Τα **πλαστικά μέρη** μπορείτε να τα πλύνετε με ένα διάλυμα με σαπούνι. **Μη** χρησιμοποιείτε καυστικά μέσα (π.χ. διαλυτικά).

## 5. Οδηγίες για την απόρριψη

Παρακαλούμε προσέξτε τους κανόνες απόρριψης που ισχύουν στη χώρα σας.

Απόρριψη συσκευασίας	
	Κάδος για χαρτόνι
Απόρριψη μεμονωμένων εξαρτημάτων	
Πλαστικά εξαρτήματα	Κάδος με σήμανση ανάλογη γι' αυτήν τη χρήση
Μεταλλικά εξαρτήματα	Κάδος για μέταλλα

## 6. Εγγύηση - δύο χρόνια

Για αυτό το παιδικό κάθισμα του οχήματος/ποδηλάτου παρέχουμε μια εγγύηση 2 χρόνων για λάθη κατασκευής και υλικών. Η αρχή της περιόδου

## 4.1 Cleaning

- The **plastic parts** can be cleaned using soapy water. **Do not** use harsh cleaning agents (such as solvents).

## 5. Notes regarding disposal

Please observe the disposal regulations in your country.

Disposal of packaging	
	container for paperboard
Disposal of components	
plastic parts	container corresponding to the label on the part
metal parts	container for metals

## 6. Warranty - two years

For this car/bicycle child seat we provide a 2-year warranty against manufacturing or material defects. The warranty period is effective from the day of

## 6. Гарантия два года

На это автомобильное/велосипедное детское сиденье мы предоставляем двухгодичную гарантию на отсутствие брака изготовления или дефектов материалов. Гарантийный срок исчисляется с момента покупки. Для подтверждения сохраняйте заполненный гарантийный талон, подписанный Вами формуляр контроля при покупке, а также торговый чек на весь период действия гарантийных обязательств.

При представлении рекламаций к сиденью должен быть приложен гарантийный талон. Гарантийные обязательства распространяются только на детские автомобильные/велосипедные сиденья, с которыми обращались надлежащим образом, и которые были отправлены обратно в чистом и аккуратном виде.

### Гарантийные обязательства не распространяются:

- на естественной износ, а также на повреждения, вызванные чрезмерной нагрузкой

- на повреждения, возникшие как следствие применения не по назначению или неправильной эксплуатации

### Действует гарантия или нет?

**Материалы:** Все наши материалы отвечают жестким требованиям к сохранению цвета под воздействием УФ-излучения. Несмотря на это, все материалы, подвергающиеся воздействию УФ-излучения, выцветают. При этом речь идет не о дефектах материалов, а о естественных признаках износа, на которые гарантийные обязательства не распространяются.

**Замок:** Неисправности замка в большинстве случаев вызваны загрязнением, которое можно удалить промыванием. В своих действиях руководствуйтесь, пожалуйста, настоящей инструкцией по эксплуатации.

В случаях, требующих предоставления услуг по гарантии, немедленно обращайтесь в специализированный магазин, продавший Вам этот товар. Там Вам будет оказана помощь словом и делом. При обработке рекламаций применяются нормы амортизации для конкретного изделия. Здесь мы обращаем Ваше

εγγύησης ξεκινά την ημέρα της αγοράς. Ως αποδεικτικό σας παρακαλούμε να φυλάξετε τη συμπληρωμένη κάρτα εγγύησης, τον έλεγχο παράδοσης υπογεγραμμένο από εσάς καθώς και την απόδειξη αγοράς για τη διάρκεια της εγγύησης. Σε περιπτώσεις παραπόνων η εγγύηση πρέπει να συνοδεύει το παιδικό κάθισμα. Η ισχύς της εγγύησης περιορίζεται στα παιδικά καθίσματα του οχήματος/ποδηλάτου, που χρησιμοποιούνται σωστά και αποστέλλονται πίσω σε καθαρή και άρτια κατάσταση.

### Η εγγύηση δεν ισχύει για:

- φυσική φθορά και βλάβες λόγω υπερβολικής καταπόνησης
- βλάβες λόγω ακατάλληλης και λανθασμένης χρήσης

### Ισχύει η εγγύηση ή όχι;

**Υλικά:** Όλα τα υφάσματά μας είναι υψηλών προδιαγραφών όσον αφορά στην ανθεκτικότητά τους απέναντι στην υπεριώδη ακτινοβολία. Παρόλα αυτά, όλα τα υλικά ξεθωριάζουν όταν εκτεθούν υπερβολικά στην υπεριώδη ακτινοβολία. Σε αυτή την περίπτωση δεν πρόκειται για σφάλμα υλικού,

purchase. As proof we ask that you fill out the Warranty Card and retain it for the whole term of the warranty period, together with the Transfer Check signed by you and your sales receipt.

In the case of a warranty claim, the Warranty Card must be returned together with the product. The Warranty covers only car/bicycle child seats which have been handled properly and which have been sent to us in a clean condition.

### The Warranty does not cover:

- natural signs of wear and damage resulting from excessive stress.
- damage resulting from inappropriate or improper use.

### What is covered by the warranty?

**Fabric:** All of our fabrics meet very high requirements with regard to colour fastness when exposed to UV radiation. Nevertheless, all fabrics fade when exposed to UV radiation. This is not a material defect, but rather a normal sign of wear which is not covered by the warranty.

**Buckle:** Buckle malfunction is often due to accumulations of dirt and dust which may stop it

внимание на общие условия сделки, с которыми можно ознакомиться у продавца.

S

### **Применение, уход и техническое обслуживание**

При обращении с автомобильным/ велосипедным детским сиденьем необходимо соблюдать инструкции по эксплуатации. Мы настоятельно обращаем Ваше внимание на то, что использоваться могут только оригинальные запасные части или принадлежности.



αλλά για φυσιολογικές ενδείξεις φθοράς, για τις οποίες δεν ισχύει η εγγύηση.

**Κλειδαριά:** Αν εμφανιστούν δυσλειτουργίες στην κλειδαριά της ζώνης, συνήθως οφείλονται σε βρομιές που μπορούν να καθαριστούν.

Παρακαλούμε λάβετε υπόψη τη διαδικασία που υπάρχει στις οδηγίες χρήσης.

Σε περιπτώσεις που ισχύει η εγγύηση παρακαλούμε απευθυνθείτε χωρίς αναβολή σε εξουσιοδοτημένο κατάστημα. Εκεί θα σας βοηθήσουν με σωστές και πρακτικές συμβουλές. Σε περιπτώσεις απαιτήσεων επί της εγγύησης διενεργείται εκτίμηση της αξίας που καθορίζεται ανάλογα με το προϊόν. Σχετικά, ανατρέξτε στους γενικούς όρους του καταστήματος, που θα βρείτε στον έμπορο με τον οποίο συνεργάζεστε.

### Χρήση, φροντίδα και συντήρηση

Το παιδικό κάθισμα του οχήματος/ποδηλάτου πρέπει να χρησιμοποιείται σύμφωνα με τις οδηγίες χρήσης. Σας επισημαίνουμε ότι πρέπει να χρησιμοποιείτε μόνο αυθεντικά ανταλλακτικά και εξαρτήματα.

from working properly. If this happens, the buckle can be washed out. Please refer to your user instructions.

Please contact your retailer directly in the event of a warranty claim. He or she will give you the advice and support you need. When processing claims, product-specific depreciation rates will be applied. Please refer to our General Terms and Conditions which are available from your retailer.

### Use, care and maintenance

The car/bicycle child seat must be used in accordance with the user instructions. We would like to point out that it is extremely important that only RÖMER accessories and replacement parts are used.



## 7. Гарантийный талон / Формуляр контроля при покупке

Фамилия:

---

Адрес:

---

Почтовый индекс:

---

Город:

---

Телефон (с кодом  
страны, города):

---

Электронная почта:

---

---

Автомобильное/  
велосипедное детское  
сиденье:

---

Номер артикула:

---

Цвет материала (узор):

---

Принадлежности:

---



**Формуляр контроля при покупке:****1. Комплектность** проверено / в порядке**2. Функциональный контроль**

- Механизм регулировки сиденья

 проверено / в порядке

- Регулировка ремней

 проверено / в порядке**3. Сохранность**

- Контроль сиденья

 проверено / в порядке

- Контроль матерчатых элементов

 проверено / в порядке

- Контроль пластмассовых деталей

 проверено / в порядке

Я проверил автомобильное/ велосипедное детское сиденье и удостоверился в том, что сиденье передано мне в полном комплекте, и что все его функции действуют в полном объеме.

Я получил достаточную информацию об изделии и его функциях перед покупкой и принял к сведению указания по эксплуатации и техническому обслуживанию.

Дата покупки:

---

Покупатель  
(подпись):

---

Продавец:

---

Штамп продавца

## 7. Κάρτα εγγύησης / Έλεγχος παράδοσης

Όνομα:

---

Διεύθυνση:

---

Ταχυδρομικός κώδικας:

---

Περιοχή:

---

Τηλέφωνο (με κωδικό  
περιοχής):

---

E-Mail:

---

---

Παιδικό κάθισμα  
οχήματος/ποδηλάτου:

---

Κωδικός προϊόντος:

---

Χρώμα καλύμματος  
(ντεσέν):

---

Αξεσουάρ:

---



**Έλεγχος παράδοσης:****1. Αρτιότητα**

Ελέγχθηκε / σε άριστη κατάσταση

**2. Έλεγχος λειτουργίας**

- Μηχανισμός ρύθμισης καθίσματος

Ελέγχθηκε / σε άριστη κατάσταση

- Ρύθμιση ζώνης

Ελέγχθηκε / σε άριστη κατάσταση

**3. Αρτιότητα**

- Έλεγχος καθίσματος

Ελέγχθηκε / σε άριστη κατάσταση

- Έλεγχος υφασμάτων εξαρτημάτων

Ελέγχθηκε / σε άριστη κατάσταση

- Έλεγχος πλαστικών εξαρτημάτων

Ελέγχθηκε / σε άριστη κατάσταση

Έχω ελέγξει το παιδικό κάθισμα αυτοκινήτου/ ποδηλάτου και βεβαιώνω ότι το κάθισμα παραδόθηκε ακέραιο και ότι λειτουργούσε κανονικά σε όλες του τις λειτουργίες.

Έχω λάβει επαρκείς πληροφορίες για το προϊόν και για τις λειτουργίες του

πριν από την αγορά και

Ημερομηνία αγοράς:

\_\_\_\_\_

Αγοραστής  
(υπογραφή):

\_\_\_\_\_

Έμπορος:

\_\_\_\_\_

Σφραγίδα καταστήματος

## 7. Warranty Card / Transfer Check

Name:

---

Address:

---

Post Code:

---

City/Town:

---

Telephone No. (including  
area code):

---

e-mail address:

---

---

Car/bicycle child seat:

---

Article No.:

---

Fabric colour (design):

---

Accessories:

---



**Transfer Check:****1. Completeness** examined / OK**2. Function test**

- Seat adjustment mechanism

 examined / OK

I have examined the child car/bicycle seat and am sure that the seat was complete on delivery and that all functions are sound.

- Harness adjustment

 examined / OK

I received adequate information on the product and its functions prior to purchase and have noted the care and maintenance instructions.

**3. Intactness**

- Seat

 examined / OK

- Fabrics

 examined / OK

- Plastic parts

 examined / OK

Date of purchase:

---

Buyer (signature):

---

Retailer:

---

Retailer's stamp



**BRITAX EXCELSIOR LIMITED**

1 Churchill Way West  
Andover  
Hampshire SP10 3UW  
United Kingdom

T.: +44 (0) 1264 333343  
F.: +44 (0) 1264 334146  
E.: service.uk@britax.com  
www.britax.eu

**BRITAX RÖMER  
Kindersicherheit GmbH**

Blaubeurer Straße 71  
D-89077 Ulm  
Deutschland

T.: +49 (0) 731 9345-199  
F.: +49 (0) 731 9345-210  
E.: service.de@britax.com  
www.britax.eu

- DE** Wir schicken Ihnen gerne diese Anleitung auch in deutsch zu. Bitte wenden Sie sich an die obenstehende Adresse.
- GB** We are happy to send you these instructions also in English language. Please contact the address stated above.
- FR** Nous vous enverrons ces instructions volontiers aussi en français. Veuillez vous adresser à l'adresse indiquée ci-dessous.
- ES** Con mucho gusto le enviáramos estas instrucciones en español. Por favor, póngase en contacto a la dirección de más abajo.
- PT** Nós lhe enviamos com prazer este manual em português. Dirija-se, sff. ao endereço indicado abaixo.
- IT** Se lo desidera, Le inviamo queste istruzioni anche in italiano. Si rivolga all'indirizzo sottostante.
- RU** Мы охотно вышлем Вам это руководство также на русском языке. Просьба обратиться по нижеуказанному адресу.
- DK** Denne vejledning foreligger også på dansk. Tilsendes efter ønske. Kontakt nedenstående adresse.
- NL** Wij sturen u deze handleiding ook graag tot in de Nederlandse taal. Gelieve daarvoor het onderstaande adres te contacteren.
- PL** Wyślemy Państwu chętnie niniejszą instrukcję obsługi w języku polskim. Prosimy zwrócić się pod niżej wymieniony adres.
- CZ** Rádi Vám tento návod zašleme v českém jazyce. Obrát'te se prosím na níže uvedenou adresu.
- SK** Radi Vám pošleme tento návod k použití i v slovenskom jazyku. Obrát'te sa prosím na dole uvedenú adresu.
- HU** A leírást szívesen megküldjük Önnek magyar nyelven is. Kérjük, szíveskedjen a lenti címhez fordulni.
- SL** To navodilo Vam radi pošljemo tudi v slovenskem jeziku. Prosimo, da se obrnete na spodnji naslov.
- HR** Rado cemo Vam poslati ovu Uputu i na hrvatskom jeziku. Molimo da se obratite na dolje navedenu adresu.
- SE** Vi skickar dig gärna denna anvisning även på svenska. Var god vänd dig till nedanstående adress.
- NO** Vi sender deg gjerne denne veiledningen på norsk. Du kan henvende deg til adressen nedenfor.
- FI** Lähetämme sinulle nämä ohjeet mielellämme myös Suomen kielellä. Ota yhteys allamainittuun osoitteeseen.