

1. PRODUKTÜBERSICHT

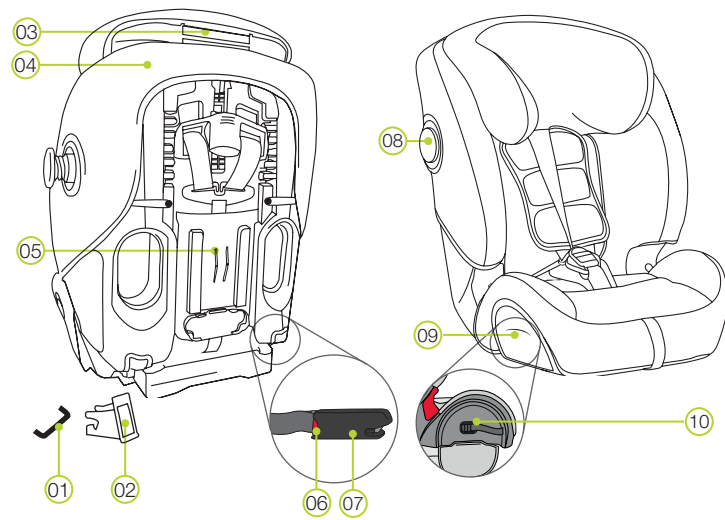

- 01 ISOFIX-Befestigungspunkte (Auto)
- 02 ISOFIX-Einführhilfen
- 03 Kopfstützen-Versteller
- 04 Rückenlehne
- 05 Gebrauchsanleitungsfach
- 06 ISOFIT-Sicherungsknopf
- 07 ISOFIT-Rastarme
- 08 SICT
- 09 Abdeckklappe
- 10 ISOFIT-Einstelltaste

Wenn Sie Fragen zur Benutzung haben, wenden Sie sich bitte an uns:
BRITAX RÖMER Kindersicherheit GmbH
 Blaubeurer Straße 71
 D-89077 Ulm
 Deutschland
 T.: +49 (0) 731 9345-199/-299
 F.: +49 (0) 731 9345-210
 E.: service.de@britax.com
 www.britax.eu

BRITAX EXCELSIOR LIMITED
 1 Churchill Way West
 Andover
 Hampshire SP10 3UW
 United Kingdom
 T.: +44 (0) 1264 333343
 F.: +44 (0) 1264 334146
 E.: service.uk@britax.com
 www.britax.eu

2. ZULASSUNG

BRITAX RÖMER Auto-Kindersitz	Prüfung und Zulassung nach ECE* R 44/04 *ECE = Europäische Norm für Sicherheitsausrüstung	
	Gruppe	Körpergewicht
EVOLVA 1-2-3 SL	I	9 bis 18 kg
SICT	II+III	15 bis 36 kg

Der Auto-Kindersitz ist entsprechend den Anforderungen der europäischen Norm für Kindersicherheitseinrichtungen (ECE R 44/04) ausgelegt, geprüft und zugelassen. Das Prüfzeichen E (in einem Kreis) und die Zulassungsnummer befinden sich auf dem orangefarbenen Zulassungsetikett (Aufkleber am Auto-Kindersitz).

- ⚠ **GEFAHR!** Die Zulassung erlischt, sobald Sie am Auto-Kindersitz etwas verändern. Änderungen darf ausschließlich der Hersteller vornehmen.
- ⚠ **WARNUNG!** Der EVOLVA 1-2-3 SL SICT darf ausschließlich zur Sicherung Ihres Kindes im Fahrzeug verwendet werden. Er eignet sich keinesfalls zuhause als Sitzgelegenheit oder Spielzeug.
- ⚠ **GEFAHR!** Sichern Sie Ihr Kind oder den Kindersitz niemals mit einem 2-Punkt-Gurt. Wird Ihr Kind im Kindersitz nur mit einem 2-Punkt-Gurt gesichert, kann es dadurch bei einem Unfall schwer verletzt oder sogar getötet werden.



3. SICHERHEITSHINWEISE

⚠ Bitte nehmen Sie sich die Zeit, diese Anweisungen sorgfältig durchzulesen und halten Sie sie im hierfür vorgesehenen Aufbewahrungsfach (05) am Kindersitz immer zum Nachschlagen bereit! Die Anleitung muss dem Kindersitz beiliegen, wenn dieser an Dritte weitergegeben wird!

⚠ GEFAHR! Zum Schutz Ihres Kindes:

Im Fall eines Unfalls mit einer Aufprallgeschwindigkeit über 10 km/h kann der Kindersitz unter Umständen beschädigt werden, ohne dass der Schaden unmittelbar offensichtlich ist. In diesem Fall muss der Auto-Kindersitz ausgetauscht werden. Bitte entsorgen Sie ihn ordnungsgemäß.

- Lassen Sie den Auto-Kindersitz grundsätzlich überprüfen, wenn er beschädigt wurde (z.B. wenn er zu Boden gefallen ist).
- Kontrollieren Sie regelmäßig alle wichtigen Teile auf Beschädigungen. Stellen Sie sicher, dass insbesondere alle mechanischen Bauteile perfekt funktionsfähig sind.
- Schmieren oder ölen Sie niemals Teile des Kindersitzes.
- Lassen Sie Ihr Kind niemals unbeaufsichtigt im Kindersitz im Fahrzeug zurück.
- Lassen Sie Ihr Kind ausschließlich von der Gehwegseite in das Fahrzeug ein und aus dem Fahrzeug aussteigen.
- Schützen Sie den Kindersitz gegen intensive direkte Sonneneinstrahlung, solange er nicht benutzt wird. Der Kindersitz kann unter direkter Sonneneinstrahlung sehr heiß werden. Kinderhaut ist empfindlich und könnte dadurch verletzt werden.
- Je enger der Gurt am Körper Ihres Kindes anliegt, desto besser geschützt ist Ihr Kind. Vermeiden Sie Ihrem Kind dicke Kleidung unter dem Gurt anzuziehen.
- Machen Sie auf langen Fahrten regelmäßig Pausen, um Ihrem Kind Gelegenheit zu geben, herumzutollen und zu spielen.
- Verwendung auf dem Rücksitz: Schieben Sie den Vordersitz weit genug nach vorn, damit die Füße Ihres Kindes nicht an die Rückenlehne des Vordersitzes stoßen können (um Verletzungsgefahr zu vermeiden).
- Wenn Ihr Kind versucht den roten ISOFIT-Sicherungsknopf (06) oder ein Gurtschloss zu öffnen, halten Sie umgehend an, sobald dies möglich ist. Prüfen Sie, ob der Kindersitz richtig befestigt ist und stellen Sie sicher, dass Ihr Kind richtig gesichert ist. Erklären Sie Ihrem Kind die mit seinem Handeln verbundenen Gefahren.

⚠ GEFAHR! Zum Schutz aller Fahrzeuginsassen:

- Bei einer Notbremsung oder einem Unfall können ungesicherte Gegenstände und Personen andere Mitfahrer verletzen. Bitte achten Sie deshalb stets darauf, dass:
- die Rückenlehnen der Fahrzeugsitze festgestellt sind (z. B. umklappbare Rücksitzbank einrasten).
 - im Fahrzeug (z. B. auf der Hutablage) alle schweren oder scharfkantigen Gegenstände gesichert sind.
 - alle Personen im Fahrzeug angeschnallt sind.
 - der Auto-Kindersitz im Auto immer gesichert ist, auch wenn kein Kind transportiert wird.

⚠ WARNUNG! Zum Schutz beim Umgang mit dem Kindersitz:

- Den Kindersitz nie freistehend verwenden, auch nicht zum Probesitzen.
- Um Beschädigungen zu vermeiden, achten Sie darauf, dass der Auto-Kindersitz nicht zwischen harten Gegenständen (Autotür, Sitzschienen, usw.) eingeklemmt wird.
- Bewahren Sie den Kindersitz an einem sicheren Ort auf, wenn er nicht benutzt wird. Legen Sie keine schweren Gegenstände auf dem Sitz ab und lagern Sie ihn nicht direkt neben Wärmequellen oder in direktem Sonnenlicht.

4. VERWENDUNG IM FAHRZEUG

Bitte beachten Sie die Anweisungen zur Verwendung von Kinderrückhaltesystemen in der Betriebsanleitung Ihres Fahrzeugs. Der Sitz kann in Fahrzeugen mit ISOFIX-Verankerungssystemen (siehe Typenliste) verwendet werden und in Fahrzeugen mit 3-Punkt-Gurt.

Bitte entnehmen Sie der Betriebsanleitung Ihres Fahrzeugs die Informationen über die Sitze, welche für Auto-Kindersitze in der Gewichtsklasse 9 bis 18 kg und 15 bis 36 kg zugelassen sind.

Der EVOLVA 1-2-3 SL SICT ist für zwei unterschiedliche Einbauarten zugelassen:

Gruppe	Einbaumethode	Sicherung des Kindes	Kapitel in der Gebrauchsanleitung
1 (9-18 kg)	Fahrzeuggurt	mit 5-Punkt-Gurt	A
1 (9-18 kg)	Fahrzeuggurt + Soft Latch	mit 5-Punkt-Gurt	A
2+3 (15-36 kg)	Fahrzeuggurt	Fahrzeuggurt	B
2+3 (15-36 kg)	Fahrzeuggurt + Soft Latch	Fahrzeuggurt	B

ⓐ Dies bedeutet der Kindersitz darf nur in Fahrzeugen verwendet werden, die in der beiliegenden Fahrzeugtypenliste aufgeführt sind. Diese Typenliste wird ständig auf dem neuesten Stand gehalten. Die neueste Version erhalten Sie bei uns oder über www.britax.com

So können Sie Ihren Auto-Kindersitz verwenden:

in Fahrtrichtung	ja
entgegen der Fahrtrichtung	nein ¹⁾
mit 2-Punkt-Gurt	nein
mit 3-Punkt-Gurt ²⁾	ja
mit ISOFIX-Befestigungspunkten (zwischen Sitzfläche und Rückenlehne)	ja
auf Beifahrersitz	ja ³⁾
auf äußeren Rücksitzen	ja
auf mittlerem Rücksitz (mit 3-Punkt-Gurt)	ja ⁴⁾

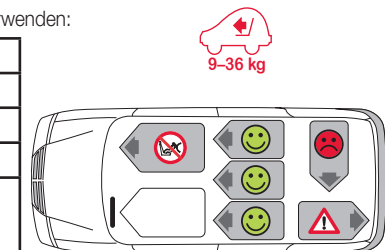

- 1) Verwendung ist nur auf einem rückwärtsgerichteten Fahrzeugsitz (z. B. Van, Minibus) zulässig, der auch für den Transport von Erwachsenen zugelassen ist. Es darf kein Airbag auf den Sitz wirken.
- 2) Der Gurt muss nach ECE R 16 (oder vergleichbarer Norm) genehmigt sein, z. B. erkennbar am umrandeten „E“, „e“ auf dem Prüfetikett am Gurt.
- 3) bei Front-Airbag: Autositz weit nach hinten schieben, Hinweis im Fahrzeug-Handbuch beachten.
- 4) Verwendung ist nicht möglich, wenn nur ein 2-Punkt-Gurt vorhanden ist.

5. GURTZEUG WECHSELN

- Ausbauen des 5-Punkt-Gurtes**
1. Lockern Sie die Gurte so weit wie möglich (siehe 9.1).
 2. Schieben Sie den Gurthöhen-Versteller (24) ganz nach oben (siehe 8.1).
 3. Hängen Sie die Schultergurte (13) aus dem Verbindungsteil (14) aus.
 4. Clipsen Sie das Verbindungsteil (14), unten an der Rückenlehne (04), in seine Halterung (11).
 5. Schieben Sie die Gurtschlaufen der Schulterpolster (18) vom Steg der Gurthöhen-Verstellers (24) herunter.
 6. Ziehen Sie die Schultergurte (13) und die Gurtschlaufen der Schulterpolster (18) aus den Gurtschlitz.
 7. Öffnen Sie den Klettverschluss am Schrittpolster (21) und nehmen Sie es ab.
 8. Hängen Sie an der Unterseite des Sitzes den Verstellgurt (23) aus der Metallplatte (27) aus.
 9. Schieben Sie die Metallplatte (27), mit der das Gurtschloss (19) an der Sitzschale befestigt ist, hochkant durch den Gurtschlitz (28).
 10. Öffnen Sie das Gurtschloss (19).
 11. Schieben Sie die Gurte mit den Schlossungen (30) durch die Beckengurtschlitz des Bezuges.
 12. Legen Sie das Gurtschloss (19) unter den Bezug in das Staufach (31) in der Rückenlehne (04).
 13. Schieben Sie den Verstellgurt (23) unter den Bezug.
 14. Befestigen Sie die Schulterpolster (18) und die Schultergurte (13) in den Gummischlaufen (32) an den Gurtdurchführungen (15).

- Einbauen des 5-Punkt-Gurtes**
- Zum Einbau der Gurte gehen Sie in umgekehrter Reihenfolge vor.
 - ⚠ **GEFAHR!** Prüfen Sie durch kräftiges Ziehen an den Schultergurten (13) die sichere Befestigung des 5-Punkt-Gurtes.

- ⚠ **GEFAHR!** Verwenden Sie den Auto-Kindersitz mit der Installationsart A niemals ohne richtig angebrachtes Gurtschloss und Schulterpolster (die gerade Kante der Schulterpolster muss zueinander zeigen). Vergewissern Sie sich, dass die Metallplatte des Gurtschlusses richtig befestigt ist.
- ⚠ **WARNUNG!** Vergewissern Sie sich, dass die Gurte nicht verdreht oder vertauscht sind und richtig in die Gurtschlitz im Bezug eingelegt sind.

6. PFLEGE UND WARTUNG

Bitte sorgen Sie dafür, dass Sie ausschließlich Original BRITAX RÖMER Ersatzbezüge verwenden, da der Sitzbezug ein integraler Bestandteil des Auto-Kindersitzes ist und wichtige Funktionen zur Sicherstellung des einwandfreien Funktionierens des Systems erfüllt. Ersatzbezüge erhalten Sie bei Ihrem Fachhändler.

- Der Bezug kann abgenommen und entsprechend den Angaben auf dem Waschetikett gewaschen werden.
- Die Kunststoffteile können mit Seifenlauge gereinigt werden. Verwenden Sie keine scharfen Reinigungsmittel (wie z. B. Lösemittel).

⚠ **GEFAHR!** Der Auto-Kindersitz darf nicht ohne den Sitzbezug verwendet werden.

⚠ **VORSICHT!** Entfernen Sie niemals die Schlossungen (30) von den Gurten.

- Abziehen des Bezuges**
1. Verstellen Sie die Kopfstütze nach oben (16) (siehe 9.1).
 2. Hängen Sie die Bezugskante und die Gummischlaufen an der Rückseite der Kopfstütze (16) aus.
 3. Nehmen Sie den Bezug der Kopfstütze (16) ab.
 4. Hängen Sie die Gummischlaufen an der Rückenlehne (04), an den Halteschrauben aus.
 5. Lockern Sie die Schultergurte (13) (siehe 9.2).
 6. Öffnen Sie den Klettverschluss am Schrittpolster (21) und nehmen Sie es ab.
 7. Öffnen Sie die Druckknöpfe links und rechts am Bezug der Rückenlehne (04).
 8. Fädeln Sie das Gurtschloss (19) und den Verstellgurt (23) aus dem Bezug aus.
 9. Hängen Sie auf der Sitzunterseite die Gummischlaufe des Bezuges an den Halteschrauben und den Abdeckklappen (24) aus.
 10. Ziehen Sie die Bezugskante an der Rückenlehne (04) seitlich vorsichtig über das SICT (08).
 11. Stülpen Sie den Bezug mit der Aussparung über die Kopfstütze (16).
- Der Bezug kann nun entsprechend den Angaben auf dem Waschetikett gewaschen werden.
- Aufziehen des Bezuges**
- Zum Aufziehen des Bezuges gehen Sie sinngemäß in umgekehrter Reihenfolge vor.
 - ⚠ **WARNUNG!** Vergewissern Sie sich, dass die Gurte nicht verdreht sind und richtig in die Gurtschlitz am Bezug eingelegt sind.

7. PFLEGE DES GURTSCHLOSSES

Eine Voraussetzung für die Sicherheit Ihres Kindes ist, dass das Gurtschloss richtig funktioniert. Funktionsstörungen des Gurtschlusses rühren gewöhnlich von Schmutzansammlungen oder Fremdkörpern her.

- Mögliche Fehler:
- Die Schlossungen werden nach Drücken der roten Entriegelungstaste nur langsam ausgestoßen.
 - Die Schlossungen rasten nicht mehr ein (d. h. sie werden wieder ausgestoßen, wenn Sie versuchen, sie hineinzudrücken).
 - Die Schlossungen rasten ohne ein hörbares „Klick“-Geräusch ein.
 - Die Schlossungen lassen sich nur schwer hineindrücken (Sie spüren einen Widerstand).

► **Abhilfe:** Reinigen Sie das Gurtschloss, damit es wieder funktioniert:

- Reinigen des Gurtschlusses**
1. Bauen Sie das Gurtschloss (19) aus (siehe 5.1).
 2. Weichen Sie das Gurtschloss (19) mindestens eine Stunde lang in warmem Wasser mit Geschirrspülmittel ein.
 3. Spülen Sie das Gurtschloss (19) gründlich aus und trocknen Sie es.
 4. Schieben Sie die Metallplatte (27) hochkant von oben nach unten durch den Gurtschlitz (28) im Bezug **und durch die Sitzschale**.
 5. Drehen Sie die Metallplatte (27) um 90° und hängen Sie den Verstellgurt (23) in die Metallplatte (27) ein (5.8).
 - ⚠ **GEFAHR!** Prüfen Sie durch kräftiges Ziehen am Gurtschloss (19) die sichere Befestigung des Gurtschlusses. Stecken Sie das Schrittpolster (21) in den Gurtschlitz und befestigen Sie es am Gurtschloss mit dem Klettverschluss.

ENTSORGUNG: Bitte beachten Sie die Entsorgungsbestimmungen Ihres Landes.

Entsorgung der Verpackung	Container für Kartonagen
Sitzbezug	Restmüll, thermische Verwertung
Kunststoffteile	Entsprechend der Kennzeichnung in den entsprechenden Container
Metallteile	Container für Metalle
Gurtbänder	Container für Polyester
Schloss & Zunge	Restmüll

9 – 36 kg
 (~9 M. - 12 J.)

britax
 römer

EVOLVA 1-2-3 SL SICT

DE

Gebrauchsanleitung



8. VORBEREITENDE ARBEITEN

Lesen Sie bitte zuerst den Abschnitt mit der gewünschten Installationsart
Nur bei Installationsart A2 und B2 (ISOFIT)



1. Wenn Ihr Fahrzeug nicht standardmäßig mit ISOFIX-Einführhilfen ausgestattet ist, klemmen Sie die zwei Einführhilfen (02), welche im Lieferumfang des Sitzes enthalten sind*, mit nach oben weisendem Ausschnitt auf die zwei ISOFIX-Befestigungspunkte (01) Ihres Fahrzeuges.

Tip! Die ISOFIX-Befestigungspunkte befinden sich zwischen der Sitzfläche und der Rückenlehne des Autositzes.

* Die Einführhilfen erleichtern das Einbauen des Auto-Kindersitzes mit Hilfe der ISOFIX-Befestigungspunkte und verhindern Beschädigungen der Autositzbezüge. Sollten Sie diese nicht benötigen, müssen diese vom Kindersitz entfernt und an einem sicheren Ort aufbewahrt werden. Bei Fahrzeugen mit umlegbarer Rückenlehne müssen die Einführhilfen vor dem Umlegen der Rückenlehne entfernt werden. Etwaige auftretende Probleme rühren gewöhnlich von Schmutz oder Fremdkörpern in den Einführhilfen und auf den Haken her. Beseitigen Sie Schmutz oder Fremdkörper, um solchen Problemen abzuwehren.

Nur bei Installationsart A (Gruppe 1 / 9-18 kg)

- 2.A Stellen Sie sicher das der 5-Punkt-Gurt richtig eingebaut ist (siehe 5.).
- 3.A Stellen Sie die Kopfstütze (16) des Auto-Kindersitzes auf die Körpergröße Ihres Kindes ein (siehe 8.1).

Nur bei Installationsart B (Gruppe 2 + 3 / 15-36 kg)

- 2.B Bauen Sie den 5-Punkt-Gurt aus (siehe 5.).
- 3.B Stellen Sie die Kopfstütze (16) des Auto-Kindersitzes auf die Körpergröße Ihres Kindes ein (siehe 8.2).

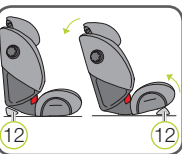

Bei ALLEN Installationsarten

4. Stellen Sie den gewünschten Neigungswinkel des Auto-Kindersitzes ein

Zum aufrechten Sitzen: Schwenken Sie den Abstandskiel (12) in die hintere Position

Zum zurückgelehnten Sitzen: Schwenken Sie den Abstandskiel (12) in die vordere Position.

Tip! Sollte der Fahrzeuggurt beim Einbau zu kurz sein, kann es hilfreich sein, den Kindersitz in der aufrechten Sitzposition zu verwenden.

5. Stellen Sie den Auto-Kindersitz in Fahrtrichtung auf einen für die Verwendung zugelassenen Autositz.

6. Wenn die Kopfstütze des Autositzes die Befestigung des Auto-Kindersitzes beeinträchtigt, bauen Sie diese aus (siehe Fahrzeug-Betriebsanleitung).

Sichern Sie die ausgebaute Kopfstütze an einem geeigneten Platz im Fahrzeug, so dass diese nicht herumgeschleudert werden kann.

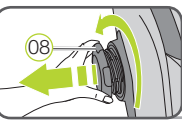

7. Drehen Sie das SICT (08) gegen den Uhrzeigersinn (auf der zur Fahrzeugtüre näheren Seite) heraus, bis es einen Abstand von 5 mm zur Fahrzeugtüre hat oder maximal herausgedreht ist.

8.1 Einstellen der Kopfstütze / Einbau mit 5-Punkt-Gurt

Eine richtig eingestellte Kopfstütze (16) gewährleistet den optimalen Verlauf der Schultergurte (13) und bietet Ihrem Kind optimalen Schutz.

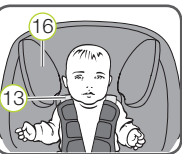

Die Kopfstütze (16) muss so eingestellt sein, dass die Schultergurte (13) auf Schulterhöhe Ihres Kindes liegen.

WARNUNG! Die Schultergurte (13) dürfen nicht hinter dem Rücken des Kindes, auf Höhe der Ohren oder über den Ohren verlaufen.

Zum Anpassen der Höhe der Schultergurte:

1. Lockern Sie den 5-Punkt-Gurt des Auto-Kindersitzes so weit wie möglich (siehe 9.1).

Rückseite des Auto-Kindersitzes:

2. Kippen Sie den Gurthöhen-Versteller (24) nach oben und verschieben Sie ihn gleichzeitig zum Einstellen der richtigen Höhe der Schultergurte (13). Verriegeln Sie den Gurthöhen-Versteller (24) durch Loslassen in der Position, die für Ihr Kind am besten geeignet ist.

8.2 Einstellen der Kopfstütze mit dem 3-Punkt-Gurt

Eine richtig eingestellte Kopfstütze (16) gewährleistet den optimalen Verlauf des Diagonalgurtes (25), und bietet Ihrem Kind optimalen Schutz.



Die Kopfstütze (16) muss so eingestellt sein, dass zwischen den Schultern Ihres Kindes und der Kopfstütze (16) noch zwei Finger breit Platz ist.

So können Sie die Höhe der Kopfstütze der Körpergröße Ihres Kindes anpassen:

1. Verstellen Sie den Gurthöhen-Versteller (24) in seine oberste Position (siehe 8.1).

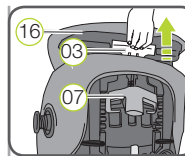

2. Bauen Sie den 5-Punkt-Gurt aus (siehe 5.).
 3. Lassen Sie Ihr Kind im Kindersitz Platz nehmen.
 4. Drücken Sie den Kopfstützen-Versteller (03) an der Rückseite der Kopfstütze (16).
- Nun ist die Kopfstütze entriegelt.**
5. Jetzt können Sie die entriegelte Kopfstütze (16) in die gewünschte Höhe verstellen. Sobald Sie den Kopfstützen-Versteller (03) loslassen, rastet die Kopfstütze (16) ein.
 6. Kontrollieren Sie die Höhe. Falls die Kopfstütze (16) in der niedrigsten Position immer noch zu hoch ist, können Sie eine zusätzliche Anpassung durch den Gurthöhen-Versteller (24), wie in Abschnitt 8.1 beschrieben, vornehmen.

9. EINBAU

⚠ VORSICHT! Zum Schutz Ihres Fahrzeuges:

- Bestimmte, aus empfindlicheren Materialien gefertigte Autositzbezüge (z. B. Velours, Leder, usw.) können bei Verwendung von Kindersitzen Verschleißspuren davontragen. Zum optimalen Schutz Ihrer Autositzbezüge empfehlen wir die Verwendung der BRITAX RÖMER Kindersitz Unterlage aus unserem Zubehörprogramm.

A1

GRUPPE 1 (9-18 kg)
 Installation mit 3-Punkt-Gurt des Fahrzeuges

Der EVOLVA 1-2-3 SL SICT wird mit dem 3-Punkt-Gurt des Fahrzeuges fest im Auto eingebaut. Ihr Kind wird anschließend mit dem 5-Punkt-Gurt des Kindersitzes angeschnallt.

1. Führen Sie die Schritte im Kapitel „8. VORBEREITENDE ARBEITEN“ durch.
2. Führen Sie im Kapitel A2 die Schritte 3-Punkt-Gurt des Fahrzeuges durch.
3. Ziehen Sie den Auto-Kindersitz ruckartig nach vorne, um sicherzustellen, dass er sicher befestigt ist.
4. Sichern Sie Ihr Kind wie in Kapitel „9.1 Anschnallen Ihres Kindes mit dem 5-Punkt-Gurt“ beschrieben.
5. Führen Sie die Schritte im Kapitel „9.3 Checkliste“ durch.

A2

GRUPPE 1 (9-18 kg)
 Installation mit ISOFIT
 und 3-Punkt-Gurt des Fahrzeuges

Der EVOLVA 1-2-3 SL SICT wird mit ISOFIT und dem 3-Punkt-Gurt des Fahrzeuges fest im Auto eingebaut. Ihr Kind wird anschließend mit dem 5-Punkt-Gurt des Kindersitzes angeschnallt.

1. Führen Sie die Schritte im Kapitel „8. VORBEREITENDE ARBEITEN“ durch.
 2. ISOFIT 1/3
 - 2.1 Öffnen Sie die zur Fahrzeugtüre weiter entfernte Abdeckklappe (09).
 - 2.2 Halten Sie die ISOFIT-Einstelltaste (10) gedrückt und ziehen Sie den zur Fahrzeugtüre weiter entfernten ISOFIT-Rastarm (07) vollständig heraus.
 - 2.3 Drücken Sie den roten ISOFIT-Sicherungsknopf (06) um sicherzustellen, dass der Haken des ISOFIT-Rastarms (07) geöffnet und einsatzbereit ist.
 - 2.4 Schieben Sie den ISOFIT-Rastarm (07) in die Einführhilfe (02) bis der ISOFIT-Rastarm (07) mit einem „Klick“Geräusch einrastet.
 3. **GEFAHR!** Prüfen Sie durch Ziehen am ISOFIT-Rastarm (07), ob dieser korrekt eingerastet ist.
 - 2.5 Öffnen Sie die zur Fahrzeugtüre nähere Abdeckklappe (09).
 - 2.6 Halten Sie die ISOFIT-Einstelltaste (10) gedrückt und ziehen Sie den zur Fahrzeugtüre näheren ISOFIT-Rastarm (07), vollständig heraus.
 - 2.7 Drücken Sie den roten ISOFIT-Sicherungsknopf (06) um sicherzustellen, dass der Haken des ISOFIT-Rastarms (07) geöffnet und einsatzbereit ist.
 - 2.8 Schieben Sie den ISOFIT-Rastarm (07) in die Einführhilfe (02) bis der ISOFIT-Rastarm (07) mit einem „Klick“ Geräusch einrastet.
- ⚠ GEFAHR!** Prüfen Sie durch Ziehen am ISOFIT-Rastarm (07), ob dieser korrekt eingerastet ist.

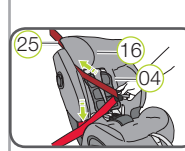

3. **Drei-Punkt-Gurt des Fahrzeuges**
 - 3.1 Legen Sie den Diagonalgurt (25) zwischen die Kopfstütze (16) und die Rückenlehne (04) des Kindersitzes. Vergewissern Sie sich, dass der Gurt nicht verdreht ist.

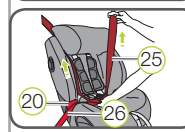

- 3.2 Legen Sie den Beckengurt (26) in die hellrote Gurtführung (20).
- 3.3 Fassen Sie etwa 80 cm des Diagonalgurtes (25) und des Beckengurtes (26) zusammen.

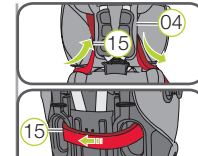

- 3.4 Drehen Sie den Kindersitz etwas vom Autositz weg.
- 3.5 Führen Sie den Fahrzeuggurt von vorne durch die erste Gurtdurchführung (15) der Rückenlehne (04).
- 3.6 Führen Sie den Fahrzeuggurt von hinten durch die zweite Gurtdurchführung (15) wieder nach vorne und rasten Sie die Schliessung im Auto-Gurtschloss (34) mit einem hörbaren „Klick“ Geräusch ein.
- 3.7 Legen Sie den Diagonalgurt (25) und den Beckengurt (26) auf der Seite des Auto-Gurtschlosses in die hellrote Gurtführung (20) am Auto-Gurtschloss (34).
- 3.8 Drücken Sie mit einem Knie fest auf den Kindersitz. Ziehen Sie gleichzeitig den Diagonalgurt (25) unten am Autogurtschloss fest nach oben.
- 3.9 Halten Sie den Diagonalgurt unten fest, und ziehen Sie oberhalb der Gurtdurchführung (15) den Diagonalgurt (25) nach vorne. Nehmen Sie Ihr Gewicht vom Auto-Kindersitz und ziehen Sie zum Nachspannen am Diagonalgurt (25).

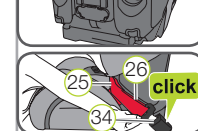

4. ISOFIT 2/3
 - 4.1 Ziehen Sie nacheinander links und rechts die ISOFIT-Verstellgurte (29) fest an und schieben Sie gleichzeitig den Kindersitz nach hinten.
 - 4.2 Verstaue Sie die ISOFIT-Verstellgurte (29) in den dafür vorgesehenen Öffnungen auf beiden Seiten und schließen Sie auf beiden Seiten die Abdeckklappen (24) wieder.



⚠ VORSICHT! Das Auto-Gurtschloss (34) darf nicht in der hellroten Gurtführung (20) liegen.



5. ISOFIT 3/3 und 3-Punkt-Gurt des Fahrzeuges

- Ziehen Sie den Auto-Kindersitz ruckartig nach vorne, um sicherzustellen, dass er sicher befestigt ist und kontrollieren Sie erneut die ISOFIT-Rastarme (07), um sicherzustellen, dass beide vollständig eingerastet sind.

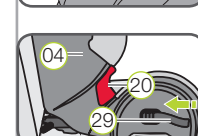

5. ISOFIT 3/3 und 3-Punkt-Gurt des Fahrzeuges

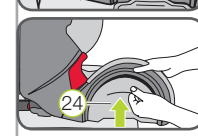

9.1 Anschnallen Ihres Kindes mit dem 5-Punkt-Gurt

Je enger der Gurt am Körper Ihres Kindes anliegt, desto besser geschützt ist Ihr Kind. Vermeiden Sie daher Ihrem Kind dicke Kleidung unter dem Gurt anzuziehen.

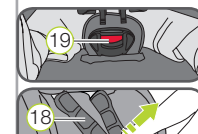

1. Öffnen Sie das Gurtschloss (19) (drücken Sie die rote Taste)
2. Drücken Sie auf die Verstelltaste (22) und ziehen Sie gleichzeitig die beiden Schultergurte (13) unterhalb der Schulterpolstern (18) nach vorne.
3. Lassen Sie Ihr Kind im Auto-Kindersitz Platz nehmen.
4. Überprüfen Sie die korrekte Einstellung der Kopfstütze (16) und passen Sie diese wenn nötig an [siehe 8.1].
5. Achten Sie darauf, dass der Rücken Ihres Kindes flächig an der Rückenlehne des Kindersitzes anliegt.
6. Führen Sie die beiden Schliessungen (30) zusammen und verbinden Sie diese miteinander, bevor Sie sie in das Gurtschloss (19) stecken - es sollte ein „Klick“ Geräusch zu hören sein.
7. Ziehen Sie an den Schultergurten (13), um den Beckengurt zu straffen und sicherzustellen, dass das Gurtezeug flach anliegt.

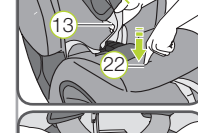

⚠ WARNUNG! Die Hüftgurte (35) müssen so niedrig wie möglich über die Hüften Ihres Kindes verlaufen.

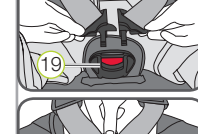

8. Ziehen Sie am Verstellgurt (23) bis Sie ein „Klick“ Geräusch hören.
9. Ziehen Sie nochmals am Verstellgurt (23) bis Sie ein „Klick“ Geräusch hören, welches zeigt, dass das Gurtezeug fest genug angezogen ist.

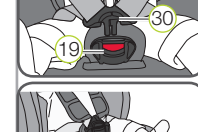

⚠ VORSICHT! Ziehen Sie den Verstellgurt (23) gerade nach vorne (nicht schräg nach oben oder unten). Ziehen Sie die Schulterpolster (18) wieder nach unten.

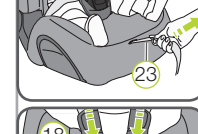

B1 GRUPPE 2-3 (15-36 kg) Installation mit 3-Punkt-Gurt des Fahrzeuges

Der EVOLVA 1-2-3 SL SICT wird nicht fest im Auto eingebaut. Er wird einfach zusammen mit Ihrem Kind durch den 3-Punkt-Gurt des Fahrzeuges gesichert.

1. Führen Sie die Schritte im Kapitel „8. VORBEREITENDE ARBEITEN“ durch. Achten Sie darauf, dass die Rückenlehne (04) flächig an der Rückenlehne des Autositzes anliegt.
2. Führen Sie die Schritte im Kapitel „9.2 Anschnallen Ihres Kindes mit dem 3-Punkt-Gurt“ durch.

B2

GRUPPE 2-3 (15-36 kg)
 Installation mit ISOFIT
 und 3-Punkt-Gurt des Fahrzeuges

Der EVOLVA 1-2-3 SL SICT wird mit ISOFIT fest im Auto eingebaut. Ihr Kind wird anschließend mit dem 3-Punkt-Gurt des Fahrzeuges angeschnallt.

1. Führen Sie die Schritte im Kapitel „8. VORBEREITENDE ARBEITEN“ durch.
2. Führen Sie im Kapitel A2 die Schritte ISOFIT durch.
3. Ziehen Sie den Auto-Kindersitz ruckartig nach vorne, um sicherzustellen, dass er sicher befestigt ist und kontrollieren Sie erneut die ISOFIT-Rastarme (07), um sicherzustellen, dass beide vollständig eingerastet sind.
4. Befolgen Sie die Schritte im Kapitel 9.2 und 9.3.

9.2 Anchnallen Ihres Kindes mit dem 3-Punkt-Gurt



1. Lassen Sie Ihr Kind im Kindersitz Platz nehmen.
2. Ziehen Sie den Fahrzeuggurt heraus und führen Sie ihn vor Ihrem Kind zum Auto-Gurtschloss (34).

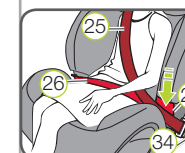

3. Rasten Sie die Schliessung im Auto-Gurtschloss (34) mit einem „Klick“ Geräusch ein.
4. Legen Sie den Diagonalgurt (25) und den Beckengurt (26) auf der Seite des Auto-Gurtschlosses (34) in die hellrote Gurtführung (20) des Auto-Kindersitzes.

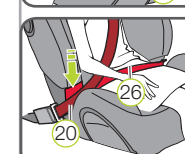

5. Legen Sie den Beckengurt (26) auf der anderen Seite des Sitzkissens ebenfalls in die hellrote Gurtführung (20).

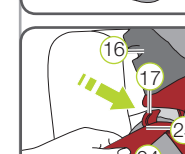

6. Führen Sie den Diagonalgurt (25) in den dunkelroten Gurthalter (17) der Kopfstütze (16) ein, bis er vollständig und unverdreht im Gurthalter (17) liegt.
- Tip!** Verdeckt die Rückenlehne (04) den Gurthalter (17), können Sie die Kopfstütze (04) nach oben verstellen. Jetzt lässt sich der Diagonalgurt (25) leicht einführen. Stellen Sie nun die Kopfstütze (16) wieder zurück in die richtige Höhe.



7. Vergewissern Sie sich, dass der Diagonalgurt (25) über das Schlüsselbein Ihres Kindes verläuft und nicht am Hals anliegt.



8. Straffen Sie den Fahrzeuggurt, indem Sie am Diagonalgurt (25) ziehen.

9.3 Checkliste

- ⚠ Prüfen Sie zur Sicherheit Ihres Kindes vor jeder Autofahrt, dass ...**
- ▶ der Auto-Kindersitz sicher befestigt ist;
 - ▶ die Gurte gestrafft und nicht verdreht sind,
 - ▶ das SICT (08) richtig verwendet wird,
 - ▶ die Kopfstütze (16) richtig auf die Körpergröße Ihres Kindes angepasst ist.

Nur bei Installationsart A (Gruppe 1)

- ▶ der Diagonalgurt (25) zwischen der Kopfstütze (16) und der Rückenlehne (04) verläuft,
- ▶ die Gurte des Auto-Kindersitzes körpermah anliegen, ohne das Kind einzuengen.
- ▶ die Schliessungen (30) im Gurtschloss (19) eingerastet sind.
- ▶ die Schulterpolster (18) richtig am Körper anliegen.

Nur bei Installationsart B (Gruppe 2+3)

- ▶ der Diagonalgurt (25) durch den dunkelroten Gurthalter (17) der Kopfstütze (16) verläuft,
- ▶ der Beckengurt (26) auf beiden Seiten des Sitzkissens in den hellroten Gurtführungen (20) verläuft,
- ▶ der Diagonalgurt (25) auf der Seite des Auto-Gurtschlosses (34) ebenfalls in der hellroten Gurtführung (20) des Auto-Kindersitzes verläuft,
- ▶ der Diagonalgurt (25) schräg nach hinten verläuft,
- ▶ das Auto-Gurtschloss (34) nicht in der hellroten Gurtführung (20) des Sitzkissens liegt.

Nur bei Installationsart A2 und B2 (ISOFIT)

- ▶ der Auto-Kindersitz auf beiden Seiten mit den ISOFIT-Rastarmen (07) in die ISOFIT-Befestigungspunkte (01) eingerastet ist.