

Instrukcja obsługi
Návod k použití
Návod na použitie
Használati útmutató
Navodila za uporabo
Upute za uporabu
Bruksanvisning
Bruksanvisning
Käyttöohje



britax
römer

BRITAX RÖMER

SMILE 4

0 M – 22 kg

ERC

PL CS SK HU SL HR FI NO SV

Spis treści

1. WAŻNE: Przed użytkowaniem dokładnie przeczytać niniejszą instrukcję i zachować ją na przyszłość	1
2. Wprowadzenie	1
3. Wskazówki bezpieczeństwa	3
4. BRITAX RÖMER SMILE 4	10
4.1 Jak dbać o wózek BRITAX RÖMER SMILE 4	10
4.2 Instrukcje dotyczące czyszczenia	11
4.3 Opis produktu	12
5. Montaż i korzystanie z wózka	41
5.1 Rozkładanie wózka	41
5.2 Montaż błotników	41
5.3 Montaż tylnych kółek	42
5.4 Mocowanie przednich kół	42
5.5 Funkcja obrotu kółek	42
5.6 Korzystanie z hamulca	43
5.7 Mocowanie siedziska na ramie konstrukcyjnej	43
5.8 Mocowanie daszku	44
5.9 Korzystanie z okienka wentylacyjnego	45
5.10 Regulacja oparcia	45
5.11 Mocowanie pręta zderzaka	46
5.12 Regulacja podpórki na nogi	47
5.13 Przypinanie dziecka szelkami	48

Obsah

1. DŮLEŽITÉ UPOZORNĚNÍ: Před použitím si přečtete pozorně návod a uschovejte pro pozdější nahlédnutí.	1
2. Úvod	1
3. Bezpečnostní pokyny	3
4. BRITAX RÖMER SMILE 4	10
4.1 Údržba kočárku BRITAX RÖMER SMILE 4	10
4.2 Pokyny k údržbě	11
4.3 Přehled součástí výrobku	12
5. Sestavení a použití kočárku	41
5.1 Rozkládání kočárku	41
5.2 Připevnění blatníků	41
5.3 Připevnění zadních kol	42
5.4 Připevnění předních kol	42
5.5 Otáčecí funkce	42
5.6 Použití brzdy	43
5.7 Upevnění sedačky k podvozku	43
5.8 Připevnění stříšky	44
5.9 Použití větracího okénka	45
5.10 Úprava polohy opěradla	45
5.11 Připevnění bezpečnostního madla	46
5.12 Úprava polohy podnožky	47
5.13 Použití systému bezpečnostních pásů	48
5.14 Skládání kočárku	48

Obsah

1. DÔLEŽITÉ: Pred použitím prečítajte pozorne tento návod a uschovajte ho pre budúcu potrebu.	1
2. Úvod	1
3. Bezpečnostné pokyny	3
4. BRITAX RÖMER SMILE 4	10
4.1 Starostlivosť o výrobok BRITAX RÖMER SMILE 4	10
4.2 Návod na údržbu	11
4.3 Prehľad výrobku	12
5. Zloženie a používanie kočíka	41
5.1 Rozloženie kočíka	41
5.2 Pripojenie blatníkov	41
5.3 Pripavenie zadných koliesok	42
5.4 Pripavenie predných kolies	42
5.5 Otáčanie	42
5.6 Používanie brzdy	43
5.7 Pripavenie sedačky k podvozku	43
5.8 Pripavenie strišky	44
5.9 Používanie vetracieho okienka	45
5.10 Nastavenie operadla	45
5.11 Pripavenie nárazníka	46
5.12 Nastavenie stúpačky	47
5.13 Zapnutie dieťaťa do postroja	48
5.14 Sklopenie kočíka	48
5.15 Odstránenie predných kolies	49
5.16 Demontáž zadných koliesok	50

5.14 Składanie wózka	48	5.15 Odstránenie predných kolies	49	5.17 Demontáž striešky	50
5.15 Demontáž przednich kół	49	5.16 Demontáž zadních kol	50	5.18 Demontáž nárazníka	51
5.16 Zdejmowanie tylnych kółek	50	5.17 Odejmutí stříšky	50	5.19 Vyzliekanie a navliekanie tkaniny	51
5.17 Demontáž daszku	50	5.18 Demontáž bezpečnostního madla	51	5.20 Čistenie	53
5.18 Zdejmowanie pręta zderzaka	51	5.19 Sundání a opětovné nasazení textilií	51	5.21 Použitie držiaka na nápoje	54
5.19 Zdejmowanie i ponowne nakładanie materiału	51	5.20 Čištění	53	<i>(k dispozícii osobitne)</i>	
5.20 Czyszczenie	53	5.21 Použitie držiaka na nápoje	54		
5.21 Zastosowanie uchwytu na napoje	54	<i>(k dispozícii osobitne)</i>			
<i>(dostępnymi oddzielnie)</i>					

1. WAŻNE: Przed użytkowaniem dokładnie przeczytać niniejszą instrukcję i zachować ją na przyszłość

Nieprzebranie tych instrukcji może wpłynąć na bezpieczeństwo dziecka. Każda osoba używająca tego wózka oraz powiązanych akcesoriów powinna zapoznać się z zasadami użytkowania wózka, nawet jeśli korzysta z niego tylko przez krótki czas. Niniejsze instrukcje nie wyeliminują wszystkich możliwych zagrożeń związanych z korzystaniem z wózka. Użytkownik ponosi odpowiedzialność za bezpieczeństwo dziecka. Jeśli cokolwiek pozostaje niejasne, należy skontaktować się ze sprzedawcą.

Niniejsza instrukcja została przetłumaczona z języka angielskiego. W razie wątpliwości dotyczących jakiegokolwiek innego języka użytego w tej instrukcji należy odnieść się do wersji angielskiej.

2. Wprowadzenie

Dziękujemy za wybór BRITAX RÖMER SMILE 4. Miło nam, że wózek BRITAX RÖMER SMILE 4 będzie bezpiecznie towarzyszył Twojemu dziecku w pierwszych latach jego życia.

WAŻNE:

- Przeczytać uważnie instrukcje i zapoznać się z wózkiem przed użyciem.
- Jeżeli wózek spacerowy ma być używany przez inne osoby, które nie są z nim zaznajomione, np. dziadków, zawsze należy im pokazać, jak go używać.

1. DŮLEŽITÉ UPOZORNĚNÍ: Před použitím si přečtěte pozorně návod a uschovejte pro pozdější nahlédnutí.

Nedodržení těchto pokynů může mít vliv na bezpečnost Vašeho dítěte. Je důležité, aby všechny osoby, které používají tento kočárek a jeho příslušenství, byly obeznámeny se způsobem jeho používání, i když budou kočárek používat jen krátce. Tyto pokyny samozřejmě nemohou eliminovat všechna možná rizika související s používáním tohoto kočárku. Jste to vy, kdo nese odpovědnost za bezpečnost vašeho dítěte. V případě jakýchkoliv nejasností se obraťte na prodejnu, v níž jste kočárek zakoupili.

Tato uživatelská příručka byla přeložena z angličtiny. V případě nejasností v uživatelské příručce v jiném jazyce má přednost anglická verze.

2. Úvod

Děkujeme vám, že jste si vybrali výrobek BRITAX RÖMER SMILE 4. Jsme rádi, že výrobek BRITAX RÖMER SMILE 4 bude bezpečně doprovázet vaše dítě během prvních roků jeho života.

DŮLEŽITÉ UPOZORNĚNÍ:

- Předtím, než dítě do kočárku dáte, přečtěte si nejdříve pozorně tento návod a obeznamte se s použitím kočárku.

1. DÔLEŽITÉ: Pred použitím prečítajte pozorne tento návod a uschovajte ho pre budúcu potrebu.

Bezpečnosť vášho dieťaťa môže byť ovplyvnená, ak nebudete postupovať podľa týchto pokynov. Je dôležité, aby každý, kto používa tento kočik alebo jeho príslušenstvo, bol oboznámený s jeho prevádzkou, aj keď ho on/ona bude používať len po krátku dobu. Samozrejme tieto pokyny nemôžu eliminovať všetky možné riziká pri používaní tohoto kočika. Samozrejme, že vy ste zodpovední za bezpečnosť vášho dieťaťa. V prípade nejasností kontaktujte predajcu, u ktorého ste zakúpili tento kočik.

Táto uživatelská príručka je preklad z anglického jazyka. V prípade pochybností v akomkoľvek inom jazyku, použitom v tejto používateľskej príručke, je rozhodujúca anglická verzia.

2. Úvod

Ďakujeme, že ste si vybrali BRITAX RÖMER SMILE 4. Máme radosť z toho, že výrobok BRITAX RÖMER SMILE 4 bude bezpečným spoločníkom vášho dieťaťa počas prvých rokov jeho života.

DÔLEŽITÉ:

- Pokyny si pozorne prečítajte a oboznámte sa s kočikom skôr, než ho začnete používať so svojim dieťaťom.

- Nieprzestrzeganie tych instrukcji stwarza ryzyko dla bezpieczeństwa dziecka.
- Nie używać żadnych akcesoriów, które nie zostały zaaprobowane przez firmę BRITAX RÖMER do użycia wraz z wózkiem BRITAX RÖMER SMILE 4. W przeciwnym razie gwarancja zostanie unieważniona, a ponadto może dojść do uszkodzenia produktu.
- Z wózkiem BRITAX RÖMER SMILE 4 powinny być używane wyłącznie części zamienne oryginalne lub zalecane przez BRITAX RÖMER.

OSTRZEŻENIE! Nie pozwalać dziecku na zabawę produktem.

OSTRZEŻENIE! Produkt może zawierać torebkę z osuszającym żelem krzemionkowym. Nie należy spożywać żelu; po rozpakowaniu produktu wyrzucić torebkę.

W razie pytań dotyczących tego, jak używać wózka BRITAX RÖMER SMILE 4 lub jego akcesoriów, prosimy o kontakt z nami.

- Pokud budou kočárek používat i jiné osoby, které nejsou s používáním kočárku obeznámeny (například prarodiče), vždy jim ukažte, jak se kočárek používá.
- Nedodržení těchto pokynů můžete ohrozit bezpečnost vašeho dítěte.
- Nepoužívejte žádné příslušenství, které nebylo schváleno společností BRITAX RÖMER pro použití s výrobkem BRITAX RÖMER SMILE 4. V opačném případě bude zrušena záruka a může dojít i k poškození výrobku.
- S výrobkem BRITAX RÖMER SMILE 4 by se měly používat pouze originální náhradní díly dodávané společností Britax nebo díly doporučené společností BRITAX RÖMER.

UPOZORNĚNÍ! Nedovolte, aby si děti hrály s tímto produktem.

UPOZORNĚNÍ! Výrobek může obsahovat sáček se silikagelovým vysoušedlem. Jeho obsah nejezte, sáček vyhodte.

Pokud máte další dotazy týkající se používání výrobku BRITAX RÖMER SMILE 4 nebo jeho příslušenství, neváhejte nás kontaktovat.

- Ak váš kočík budú používať iné osoby, ktoré s ním nie sú oboznámené (napr. vaši starí rodičia), vždy im ukážte, ako sa kočík používa.
- V prípade nedodržania pokynov môžete vystavovať svoje dieťa nebezpečenstvu.
- Nepoužívajte žiadne príslušenstvo, ktoré spoločnosť BRITAX RÖMER neschválila pre používanie s výrobkom BRITAX RÖMER SMILE 4. Zanikne vám tak záruka a môže dôjsť k poškodeniu vášho výrobku.
- K výrobku BRITAX RÖMER SMILE 4 používajte iba originálne náhradné diely, ktoré dodáva alebo odporúča spoločnosť BRITAX RÖMER.

VÝSTRAHA! Nedovoľte svojmu dieťaťu hrať sa s týmto výrobkom.

VÝSTRAHA! Produkt môže obsahovať vrecko so silika gélom ako vysušovačom. Nekonzumovať. Odhodiť.

Ak máte viac otázok ohľadom používania výrobku BRITAX RÖMER SMILE 4 alebo jeho príslušenstva, ozvite sa nám.

3. Wskazówki bezpieczeństwa

OSTRZEŻENIE! Wózek ten jest przeznaczony dla dzieci od momentu narodzin / 0 miesiąca życia do masy 22 kg lub 4. roku życia w zależności od tego, co nastąpi wcześniej.

OSTRZEŻENIE! Ten produkt **nie jest** odpowiedni do biegania lub jazdy na tyżworolkach.

OSTRZEŻENIE! Ten produkt **nie jest** odpowiedni:

- Jako alternatywa dla kojca lub łóżeczka. Nosidełka, wózki głębokie i wózki spacerowe mogą być używane tylko do transportu.
- Do transportu więcej niż jednego dziecka.
- Do użytku komercyjnego.
- Jako system podróży w połączeniu z nosidełkami dla niemowląt innymi niż wymienione w tej instrukcji.

OSTRZEŻENIE! Przed użyciem sprawdź, czy wszystkie blokady są aktywne.

OSTRZEŻENIE! Przenosząc wózek, zadbaj o to, by przypadkowo nie otworzyć blokady zabezpieczającej.

OSTRZEŻENIE! Składając ramę wózka, zachować ostrożność, aby użytkownik lub inne osoby nie zostały przytrzaśnięte

OSTRZEŻENIE! Nigdy nie składać wózka, gdy jest w nim dziecko.

3. Bezpečnostní pokyny

UPOZORNĚNÍ! Tento kočárek je vhodný pro děti od narození / 0 měsíců až do 22 kg tělesné hmotnosti nebo do věku 4 let, podle toho, co nastane dříve.

UPOZORNĚNÍ! Tento výrobek **není** vhodný k běhání a bruslení.

UPOZORNĚNÍ! Tento výrobek **není** vhodný:

- Jako náhrada postýlky nebo košíku. Hluboké kočárky, sportovní kočárky a golfové kočárky lze využívat pouze k přepravě dětí.
- K přepravě více než jednoho dítěte.
- Ke komerčnímu použití.
- Jako přepravní systém v kombinaci s jinými dětskými sedačkami, než které jsou uvedeny v tomto návodu k použití.

UPOZORNĚNÍ! Před použitím se ujistěte, že jsou zajištěny všechny upevňovací prvky.

UPOZORNĚNÍ! Při přepravě kočárku zajistěte, aby nedošlo k náhodnému otevření bezpečnostních zámků.

UPOZORNĚNÍ! Při skládání rámu kočárku dbejte na to, abyste neporanili sebe ani ostatní.

3. Bezpečnostné pokyny

VÝSTRAHA! Tento kočík je vhodný pre deti od narodenia / 0 mesiacov až do hmotnosti 22 kg alebo do veku 4 rokov podľa toho, čo nastane skôr.

VÝSTRAHA! Tento výrobok **nie je** vhodný pre behanie alebo korčuľovanie.

VÝSTRAHA! Tento výrobok **nie je** vhodný:

- Ako náhrada za posteľ alebo detskú postieľku. Vaničky, sedačky a kočíky sa môžu používať iba na prepravu.
- Na prepravu viac než jedného dieťaťa.
- Na komerčné účely.
- Ako cestovný systém v kombinácii s inými kočíkmi než tie, ktoré sú spomenuté v tomto návode na použitie.

VÝSTRAHA! Pred použitím skontrolujte, či sú poistné zariadenia zapnuté.

VÝSTRAHA! Pri prenášaní kočikadávajte pozor, aby ste omylom neodoblokovali poistné zámky.

VÝSTRAHA! Pri skladaní rámu kočíka sa uistite, že sa do neho nezachytíte vy ani iné osoby.

VÝSTRAHA! Kočík nikdy neskladajte, keď v ňom sedí dieťa.

OSTRZEŻENIE! Aby zapobiec obrażeniam, nie dopuszczajcie dziecka do wózka w czasie jego składania lub rozkładania.

OSTRZEŻENIE! Nigdy nie przewoźcie dzieci niezapiętych pasami.

OSTRZEŻENIE! Nigdy nie pozostawiajcie dziecka bez nadzoru.

OSTRZEŻENIE! Przy odstawianiu wózka, przed posadzeniem w nim dziecka lub przed wyjęciem z niego dziecka zawsze należy blokować koła za pomocą hamulca.

OSTRZEŻENIE! Podczas regulacji dbać, by dziecko nie dosięgnęło części ruchomych.

OSTRZEŻENIE! Obciążenie uchwytu do popychania wpływa na stabilność wózka.

OSTRZEŻENIE! Chronić dziecko przed silnym słońcem. Daszek nie zapewni dostatecznej ochrony przed niebezpiecznymi promieniami UV.

OSTRZEŻENIE! Zawsze używać prawidłowo zamocowanych i wyregulowanych szelek.

OSTRZEŻENIE! Zawsze stosować pas pachwinowy w połączeniu z pasem biodrowym!

OSTRZEŻENIE! Przy zmianie pozycji dziecka należy zawsze odpowiednio wyregulować szelki.

UPOZORNĚNÍ! Kočárek nikdy neskládejte, pokud v něm sedí dítě.

UPOZORNĚNÍ! Při skládání a rozkládání kočárku dbejte na to, aby se v jeho blízkosti nezdržovaly děti, předejdete tak případnému zranění.

UPOZORNĚNÍ! Vždy používejte systém bezpečnostních pásů.

UPOZORNĚNÍ! Nikdy nenechávejte své dítě bez dozoru.

UPOZORNĚNÍ! Při zaparkování kočárku, před uložením dítěte a před vyjmutím dítěte vždy zajistěte brzdu.

UPOZORNĚNÍ! Při úpravách a nastaveních kočárku se ujistěte, zda dítě nedosáhne na pohyblivé díly.

UPOZORNĚNÍ! Náklad na rukojeti kočárku nežádoucím způsobem ovlivňuje stabilitu kočárku.

UPOZORNĚNÍ! Chraňte dítě před přímým slunečním zářením. Stříška neposkytuje dokonalou ochranu před nebezpečným ultrafialovým zářením.

UPOZORNĚNÍ! Vždy používejte správně nasazené a nastavené popruhy.

UPOZORNĚNÍ! Vždy používejte rozkrokový popruh v kombinaci s pasovým popruhem.

UPOZORNĚNÍ! Při každé změně polohy sezení dítěte je nutné přizpůsobit i popruhy.

VÝSTRAHA! Aby nedošlo k zranění, počas rozkladania a skladania výrobku sa presvedčte, že vaše dieťa nie je v blízkosti.

VÝSTRAHA! Vždy používajte zadržiavací systém.

VÝSTRAHA! Nikdy nenechávajte svoje dieťa bez dozoru.

VÝSTRAHA! Pri odparkovaní kočíka, pred vložením dieťaťa alebo vybráním dieťaťa vždy zaistite brzdu.

VÝSTRAHA! Ak vykonávate úpravy, presvedčte sa, že dieťa nedosiahne na pohyblivé časti.

VÝSTRAHA! Zatažovanie rukoväte má vplyv na stabilitu kočíka.

VÝSTRAHA! Chráňte svoje dieťa pred silným slnkom. Stříška neposkytuje úplnú ochranu pred nebezpečnými UV lúčmi.

VÝSTRAHA! Vždy používajte správne namontované a nastavené popruhy.

VÝSTRAHA! Používajte vždy remienok na uchopenie v rozkroku a zároveň remienok okolo pásu.

VÝSTRAHA! Pri zmene polohy sedenia dieťaťa vždy upravte popruhy.

VÝSTRAHA! Používajte tento kočík len pre počet detí (1), pre ktoré bol navrhnutý.

VÝSTRAHA! Akékoľvek závažia pripevnené k rukoväti, zadnej strane operadla alebo stranám kočíka ovplyvnia stabilitu kočíka.

OSTRZEŻENIE! Przestrzegać limitu liczby przewożonych dzieci (1), do którego przystosowany jest wózek.

OSTRZEŻENIE! Obciążenie uchwytu i/lub z tyłu oparcia i/lub po bokach wózka wpływa na jego stabilność.

OSTRZEŻENIE! Składać i rozkładać wózek z dala od dzieci.

OSTRZEŻENIE! Upewnić się, że rama konstrukcyjna została odpowiednio zablokowana przed użyciem.

OSTRZEŻENIE! Przed użyciem należy sprawdzić, czy kółka są prawidłowo zamontowane i czy nie mogą zostać zdjęte z osi.

WAŻNE! Niektóre materiały, z których wykonane są podłogi, powodują wydzielenie się czarnego pigmentu z opon, co może spowodować przebarwienia podłogi. Należy się więc upewnić, że opony nie spoczywają bezpośrednio na takiej podłodze.

OSTRZEŻENIE! Przed użyciem należy sprawdzić, czy kółka są prawidłowo zamontowane i czy nie mogą zostać wyjęte z mocowania.

OSTRZEŻENIE! Upewnić się, że hamulec postojowy jest zaciągnięty podczas umieszczania dziecka w wózku lub wyjmowania go z niego.

OSTRZEŻENIE!

- Odstawiając wózek, należy zawsze zabezpieczyć go hamulcami.

UPOZORNĚNÍ! Tento kočárek používejte pouze pro takový počet dětí (1), pro který byl navržen.

UPOZORNĚNÍ! Jakýkoli náklad na rukojeti kočárku a/nebo vzadu na opěradle nebo po stranách nežádoucím způsobem ovlivňuje stabilitu kočárku.

UPOZORNĚNÍ! Při rozkládání a skládání kočárku držte děti v dostatečné vzdálenosti od kočárku.

UPOZORNĚNÍ! Před použitím zkontrolujte, zda jsou zajištěny zámky podvozku.

UPOZORNĚNÍ! Před použitím se ujistěte, zda jsou kola pevně upevněná a zda se nemohou sesmeknout z nápravy.

DŮLEŽITÉ UPOZORNĚNÍ! Některé podlahové materiály obsahují složky uvolňující černý pigment z pneumatik, které mohou znečistit podlahu. Proto je potřeba zajistit, aby pneumatiky nestály přímo na podlaze.

UPOZORNĚNÍ! Před použitím se ujistěte, zda jsou kola pevně upevněná a zda se nemohou sesmeknout z nástavce.

UPOZORNĚNÍ! Než dítě uložíte do kočárku nebo vyjmete z kočárku, vždy aktivujte bezpečnostní brzdu.

UPOZORNĚNÍ!

- Vždy, když kočárek stojí, zajistěte jej brzdou.

VÝSTRAHA! Pri rozkladaní a skladaní kočíka držte deti v bezpečnej vzdialenosti od neho.

VÝSTRAHA! Uistite sa pred použitím, že zámky podvozku sú zapojené.

VÝSTRAHA! Pred použitím sa uistite, či kolieska sú pevne pripojené a že nemôžu byť stiahnuté z nápravy.

DÔLEŽITÉ! Niektoré podlahové materiály obsahujú zložky, ktoré uvoľňujú čiernu farbu z pneumatík, ktorá môže zafarbiť podlahu. Preto by ste sa mali uistiť, aby pneumatiky nestáli priamo na podlahe.

VÝSTRAHA! Pred použitím sa uistite, či kolieska sú pevne pripojené a že nemôžu byť stiahnuté z nástavca koliesok.

VÝSTRAHA! Uistite sa, že parkovacia brzda je zaradená, skôr ako umiestnite svoje dieťa do kočíka, alebo dieťa z kočíka vyberáte.

VÝSTRAHA!

- Vždy, keď je kočík v pokoji, zabrzdite ho.
- Nikdy neparkujte na svahu.
- Pri používaní verejnej dopravy sa vždy starostlivo uistite, že kočík stojí stabilne a bezpečne.
- Keď ste v blízkosti premávky alebo vlakov, vždy kočík pevne držte. Aj keď je brzda zatiahnutá, vzdušný vír spôsobuje

- Unikac̄ pozostawiania wózka na pochyl-
nym terenie.
- Upewnić się, że wózek jest stabilny i
zabezpieczony podczas korzystania z
komunikacji publicznej.
- Zawsze trzymac̄ wózek, gdy znajduje
się w pobliżu jadących samochodów
lub pociągów. Nawet jeśli użyto hamulca,
powiew wywołany przez poruszający
się pojazd może poruszyć wózek.
- Przed wnoszeniem wózka po schodach
lub przed skorzystaniem ze schodów
ruchomych należy wyjąć dziecko i zło-
żyć wózek.
- Zachować ostrożność podczas prze-
jeżdżania przez krawężniki, tory lub
podczas jazdy po żwirze lub kostce
brukowej

OSTRZEŻENIE! W razie używania szelek alternatywnych, zgodnych z EN13210, po obu stronach wózka są mocowania pierścienia D.

WAŻNE! Noworodki lub niemowlęta, które nie potrafią jeszcze siedzieć w pozycji pionowej bez podparcia (do ok. 6 miesiąca życia), przewozić tylko w pozycji do spania, z całkowicie złożonym oparciem. Zawsze należy zapinać pas bezpieczeństwa dziecka w foteliku. Dla niemowląt poniżej 6 miesięcy należy wyregulować pasy naramienne do najniższej pozycji.

- Nikdy neparkujcie kočárků na šikmých
plochách.
- Při použití veřejné dopravy vždy zajistě-
te, aby kočárek stál pevně a bezpečně.
- V blízkosti silničních nebo železničních
vozidel držte kočárek pevně. I když
je kočárek zajištěn brzdou, proudění
vzduchu od vozidel může kočárkem
pohnout.
- Před výstupem do schodů nebo použi-
tím eskalátoru dítě z kočárku vyndejte a
kočárek složte.
- Buďte opatrní při jízdě přes obrubníky,
koleje, po šterku, dlažebních kostkách
atd.

UPOZORNĚNÍ! Pokud používáte alternativní popruhy splňující normu EN13210, jsou na každé straně dětského kočárku upevňovací kroužky D.

DŮLEŽITÉ UPOZORNĚNÍ!

Novorozence nebo kojence, kteří ještě nedokážou sedět vzpřímeně bez opěry (do věku přibližně 6 měsíců), přepravujte jen v poloze na spaní s úplně sklopeným opěradlem. Dítě v sedačce kočárku vždy připoutejte bezpečnostním pásem. U dětí ve věku do 6 měsíců nastavte ramenní popruhy co nejnižše.

POZOR! V případě použití autosedačky společně s podvozkem nenahrazuje toto zařízení lůžko či postýlku. Chcete-li uložit dítě k spánku, umístěte je do vhodné

ný vozidlem může pohnout kočíkom.

- Ak pôjdete po schodoch alebo použi-
jete eskalátor, vyberte dieťa z kočíka a
kočík zložte.
- Pri prechode cez obrubníky, koľaje,
štrk, dlažobné kocky atď. buďte opatrní.

VÝSTRAHA! Ak používate iné popruhy, spĺňajúce požiadavky normy EN13210, upevnenie k D-kružkom nájdete po oboch stranách kočíka.

DÔLEŽITÉ! Novorodencov alebo dojčatá, ktoré ešte nevedia sedieť vzpriamene bez opory (do veku približne 6 mesiacov), prepravujte len v polohe na spanie s úplne sklopeným operadlom. Dieťa v sedačke z kočíka vždy pripútajte bezpečnostným pásom. Pre deti mladšie ako 6 mesiacov nastavte ramenné popruhy do najnižšej polohy.

POZOR! Pre detské autosedačky používané spolu s podvozkom neslúži toto zariadenie ako náhrada za postieľku alebo posteľ. Ak vaše dieťa potrebuje spánok, uložte ho do vhodného hlbokého kočíka, postieľky alebo na posteľ.

VÝSTRAHA! Pred použitím skontrolujte, či je vanička, alebo sedák alebo zariadenie na upevnenie autosedačky správne zasunuté.

DÔLEŽITÉ! Nestojte ani nesedte na opierke pre nohy. Opierka na nohy sa

UWAGA! Fotelik samochodowy składający się z siedziska i ramy konstrukcyjnej nie zastępuje kojca lub łóżeczka. Jeżeli dziecko chce spać, należy przenieść je do odpowiedniej gondoli, kojca lub łóżeczka.

OSTRZEŻENIE! Przed użyciem sprawdź, czy elementy korpusu wózka, siedziska lub adaptera fotelika samochodowego są prawidłowo zablokowane.

WAŻNE! Nie stawać ani nie siadać na podpórcie na nogi. Podpórka musi służyć wyłącznie jako oparcie na jedną (1) parę dziecięcych nóg oraz nóżki gondoli Soft, gdy jest ona umieszczona w siedzisku.

OSTRZEŻENIE! Uchwytu na napoje nie należy stosować do gorących płynów (np. kawy), nawet jeżeli znajdują się

one w pojemnikach zamkniętych lub z pokrywką. Przechowywanie gorących płynów w uchwycie na napoje może w przypadku rozlania spowodować oparzenia u siebie i u dziecka.

OSTRZEŻENIE! Stosować tylko odpowiednie pojemniki do picia, sięgające do spodu uchwytu na napoje, które wystają nie więcej niż do połowy ponad górną krawędź uchwytu na napoje.

OSTRZEŻENIE! Pojemnik do picia należy wyjmować z uchwytu na napoje zawsze przed zdjęciem fotelika lub korpusu wózka dziecięcego z ramy, aby uniknąć uszkodzeń ramy i rozlewania płynu.

Parkować wózek tylko z zaciągniętym hamulcem. Zawsze sprawdzać, czy hamulec jest prawidłowo zaciągnięty.

kočárkové korbičky, na lůžko či do postýlky.

UPOZORNĚNÍ! Před použitím zkontrolujte, zda jsou přenosná postýlka či sedačka a upevňovací zařízení správně zajištěny.

DŮLEŽITÉ UPOZORNĚNÍ! Nestoupejte ani nesedejte na opěrku pro nohy. Opěrku pro nohy lze používat jen jako oporu pro nohy jednoho (1) dítěte nebo pro měkkou postýlku, pokud je v sedací části umístěna.

VAROVÁNÍ! Do držáku na nápoje nevkładejte horké nápoje (např. kávu), i pokud se nacházejí v uzavřených nádobách nebo v nádobách s víkem. Umístění horkých nápojů do držáku na nápoje může způsobit, že se popálíte vy nebo vaše dítě.

VAROVÁNÍ! Používejte pouze vhodné nádoby na pití, které svojí velikostí dosahují až do spodní části držáku na nápoje a nepřesahují polovinou své výšky okraj držáku na nápoje.

VAROVÁNÍ! Před odstraněním sedadla nebo vajíčka z konstrukce vždy z držáku odstraňte nádoby na pití, abyste předešli poškození konstrukce a rozlití nápoje.

Kočárek odstavujte pouze se zajištěnou parkovací brzdou.

Vždy zkontrolujte, zda je brzda správně zajištěna.

môže používať len ako podpora pre nohy a chodidlá jedného (1) dieťaťa alebo mäkkú prenosnú vaničku, ak je umiestnená na sedadle.

VAROVANIE! Do držiaku na nápoje nekladajte horúce nápoje (napr. kávu), aj napriek tomu, že sa nachádzajú v uzavretých nádobách alebo v nádobách s vrchnákom. Uchovávanie horúcich nápojov v držiaku na nápoje môže viesť k vášmu popáleniu alebo popáleniu vášho dieťaťa.

VAROVANIE! Používajte iba vhodné nádoby na pitie, ktoré svojou veľkosťou dosahujú až do spodnej časti držiaku na nápoje a nepresahujú polovicou svojej výšky okraj držiaku na nápoje.

VAROVANIE! Pred odstránením sedadla alebo vajíčka z konštrukcie vždy odstráňte nádoby na pitie z držiaku, aby ste predišli poškodeniu konštrukcie a rozliatiu nápoja.

Kočik odparkujte iba s použitou brzdou.

Vždy skontrolujte, či je brzda riadne zaradená.

Wózek ten został opracowany i wyprodukowany według normy PN-EN 1888-2:2018.

BRITAX RÖMER SMILE 4 może być używany w następujących konfiguracjach:



Jako wózek z siedziskiem BRITAX RÖMER SMILE 4 dla dzieci od momentu narodzin / 0 miesiąca życia do masy 22 kg.



Jako system podróży z nosidełkami dziecięcymi od urodzenia do 13 kg

BRITAX RÖMER SMILE 4 może być używany jako system podróży z następującymi nosidełkami BRITAX RÖMER (**dostępny oddzielnie**):

- **BABY-SAFE 5Z**
- **BABY-SAFE 3 i-SIZE**
- **BABY-SAFE iSENSE**
- **BABY-SAFE 2 i-SIZE**
- **PRIMO**

Nosidełko musi być zawsze zwrócone tyłem do kierunku jazdy.

W razie wykorzystania nosidełka jako systemu podróży prosimy stosować się do instrukcji nosidełka.

Tento kočárek byl vyvinut a vyroben v souladu s normou EN 1888-2:2018.

Výrobek BRITAX RÖMER SMILE 4 lze používat v následujících konfiguracích:



Jako kočárek se sedačkou BRITAX RÖMER SMILE 4 od narození / 0 měsíců až do 22 kg tělesné hmotnosti.



Jako přepravní systém s dětskou sedačkou pro děti od narození až do tělesné hmotnosti 13 kg

Výrobek BRITAX RÖMER SMILE 4 lze používat jako přepravní systém s následujícím dětskými sedačkami BRITAX RÖMER (**prodejně samostatně**):

- **BABY-SAFE 5Z**
- **BABY-SAFE 3 i-SIZE**
- **BABY-SAFE iSENSE**
- **BABY-SAFE 2 i-SIZE**
- **PRIMO**

Dětskou sedačku v kočárku používejte pouze zády ke směru jízdy.

Při použití přepravního systému postupujte podle pokynů výrobce dětské sedačky.

Tento detský kočik bol vyvinutý a vyrobený podľa noriem EN 1888-2:2018.

Výrobok BRITAX RÖMER SMILE 4 sa dá používať v nasledovných konfiguráciách:



Kočik so sedačkou BRITAX RÖMER SMILE 4 pre deti od narodenia / 0 mesiacov až do hmotnosti 22 kg.



Ako cestovný systém so sedačkou od narodenia do 13 kg

Výrobok BRITAX RÖMER SMILE 4 sa dá použiť ako cestovný systém s nasledovnými detskými sedačkami BRITAX RÖMER (**k dispozícii osobitne**):

- **BABY-SAFE 5Z**
- **BABY-SAFE 3 i-SIZE**
- **BABY-SAFE iSENSE**
- **BABY-SAFE 2 i-SIZE**
- **PRIMO**

Detskú sedačku musíte vždy používať tak, aby bola otočená chrbtom ku kočíku.

Pri použití ako cestovný systém dodržiavajte pokyny pre vašu detskú sedačku.

PL

Instrukcja użytkownika



Jako system podróżny z gondolą BRITAX RÖMER od urodzenia do 9 kg.

BRITAX RÖMER SMILE 4 może być używany wraz z gondolą. W razie użycia wraz z gondolą BRITAX RÖMER SMILE 4 należy stosować się do jej instrukcji. Nosidełko BRITAX RÖMER SMILE 4 musi być zawsze zwrócone tyłem do kierunku jazdy.



Jako system podróżny z gondolą BRITAX RÖMER soft od urodzenia do 9 kg

W przypadku użycia BRITAX RÖMER SMILE 4 w połączeniu z gondolą BRITAX RÖMER soft należy zamocować gondolę w sposób opisany w instrukcji obsługi gondoli BRITAX RÖMER soft. Należy zawsze mocować gondolę w taki sposób, aby głowa dziecka znajdowała się po stronie baldachimu.

CS

Pokyny k použití



Jako přepravní systém s přenosnou postýlkou BRITAX RÖMER od narození do tělesné hmotnosti 9 kg.

Výrobek BRITAX RÖMER SMILE 4 lze používat společně s přenosnou postýlkou. Pokud používáte přenosnou postýlku BRITAX RÖMER SMILE 4, dodržujte příslušné pokyny. Přenosnou postýlku BRITAX RÖMER SMILE 4 používejte na kočárku pouze zády ke směru jízdy.



Jako přepravní systém s měkkou přepravní postýlkou BRITAX RÖMER soft carrycot od narození do 9 kg tělesné hmotnosti

Chcete-li použít výrobek BRITAX RÖMER SMILE 4 v kombinaci s výrobkem BRITAX RÖMER soft carrycot, je potřeba BRITAX RÖMER soft carrycot připravit podle popisu v příslušné uživatelské příručce. Postýlku umístěte vždy tak, aby bylo dítě hlavou vždy co nejbližší středu.

SK

Pokyny pre užívateľa



Ako cestovný systém s BRITAX RÖMER vaničkou od narodenia do hmotnosti 9 kg.

Výrobok BRITAX RÖMER SMILE 4 môže byť použitý s vaničkou. Pri použití s detskou vaničkou, dodržiavajte pokyny pre jej použitie. Britax vanička musí byť použitá len tak, aby bola otočená chrbtom ku kočiču.



Ako cestovný systém s BRITAX RÖMER soft carrycot mäkkou vaničkou od narodenia do hmotnosti 9 kg

Predtým, ako použijete BRITAX RÖMER SMILE 4 v kombinácii s mäkkou prenosnou vaničkou BRITAX RÖMER soft carrycot, si musíte tiež prečítať pokyny vzťahujúce sa k BRITAX RÖMER soft carrycot. Mäkkú prenosnú vaničku položte vždy tak, aby hlava dieťaťa bola čo najbližšie ku klenbe.

4. BRITAX RÖMER SMILE 4

4.1 Jak dbať o vůzek BRITAX RÖMER SMILE 4

Produkt należy regularnie sprawdzać i czyścić.

- Regularnie sprawdzać wszystkie istotne części pod kątem uszkodzeń. Upewnić się, że elementy mechaniczne działają prawidłowo.
- Regularnie sprawdzać wszystkie śruby, nity, sworznie i inne elementy mocujące.
- Do smarowania nie używać smarów ani olejów, wyłącznie sprayu silikonowego.
- Zbyt duże obciążenie, nieprawidłowe składowanie lub użycie niezaaprobowanych akcesoriów może prowadzić do uszkodzenia lub zniszczenia wózka.
- W koszyku na zakupy nie umieszczać więcej niż 7 kg produktów.
- Złożony wózek przechowywać jedynie w dobrze wentylowanym pomieszczeniu, aby zapobiec pleśnieniu.
- Chronić wózek przed bezpośrednim działaniem słońca – tkaniny mogą blaknąć.
- Nie używać wózka w razie wygięcia, zużycia lub pęknięcia części. Naprawy zlecać serwisowi lub skontaktować się z Działem Obsługi Klienta firmy BRITAX RÖMER.

4. BRITAX RÖMER SMILE 4

4.1 Údržba kočárku BRITAX RÖMER SMILE 4

Výrobek pravidelně kontrolujte a čistěte.

- Pravidelně kontrolujte všechny důležité díly, zda nejsou poškozené. Ujistěte se, že mechanické komponenty řádně fungují.
- Pravidelně kontrolujte utažení všech šroubů, nýtů, matic a ostatních upevňovacích prvků.
- K mazání nepoužívejte olej nebo mazací tuk – použijte silikonový sprej.
- Příliš velké zatížení, nesprávné skládání nebo použití neschváleného příslušenství může kočárek poškodit nebo znehodnotit.
- Do nákupního košíku nikdy nedávejte předměty o hmotnosti větší než 7 kg.
- Složený kočárek skladujte pouze v dobře větraných prostorách, čímž zabráníte tvorbě plísní.
- Kočárek nenechávejte na přímém slunečním světle, textilie může vyblednout.
- Nepoužívejte kočárek, pokud je některá z jeho součástí ohnutá, opotřebovaná nebo zlomená. Kočárek si nechte opravit v servisním středisku nebo kontaktujte oddělení služeb zákazníkům společnosti BRITAX RÖMER.

4. BRITAX RÖMER SMILE 4

4.1 Starostlivosť o výrobok BRITAX RÖMER SMILE 4

Výrobok treba pravidelne kontrolovať a čistiť.

- Pravidelne kontrolujte diely, či nie sú poškodené. Ubezpečte sa, že mechanické komponenty fungujú správne.
- Pravidelne kontrolujte, že všetky skrutky, nity, svorníky a iné spojovacie prostriedky sú dotiahnuté.
- Na mazanie nepoužívajte mazivo ani olej – používajte silikónový sprej.
- Príliš veľká záťaž, nesprávne skladanie alebo používanie nepovoleného príslušenstva môže kočík poškodiť alebo zničiť.
- Nikdy nedávajte do nákupného košíka viac ako 7 kg.
- Zložený kočík uchovávajte prosím len v dobre vetranom priestore, aby sa zabránilo plesniam. Kočík skladujte mimo priameho slnečného žiarenia, textilie môžu vyblednúť.
- Nepoužívajte kočík, ak sú diely ohnuté, opotrebované alebo zlomené. Kočík nechajte opraviť v opravovni alebo sa spojte so zákazníckym servisom firmy BRITAX RÖMER.

4.2 Instrukcje dotyczące czyszczenia

Nie prac tkanin chemicznie i nie stosować wybielaczy lub innych agresywnych substancji. Zapoznać się z etykietami zawierającymi informacje na temat prania. Pozostawiać do wyschnięcia – nie wirować i nie suszyć w suszarce. Umożliwić wyschnięcie każdego elementu, najlepiej w nienasłonecznionym miejscu. Daszek i tkaninę pokrywającą siedzenie można myć gąbką i letnią wodą z mydłem. Instrukcje dotyczące prania są umieszczone na pokrowcach i częściach z tkaniny. Osłona przeciwdeszczowa pozwala całkowicie zabezpieczyć wózek przed wilgocią, deszczem i śniegiem. W przypadku zewnętrznych elementów wykonanych z tkaniny całkowicie usunąć pozostałości mydła lub środków czyszczących, aby zagwarantować maksymalną skuteczność czyszczenia. Jeśli wózek był używany nad morzem lub na podłożu posypanym solą, należy go wypłukać i wysuszyć. Plastikowe oraz metalowe elementy można czyścić wilgotną ściereczką. Po kontakcie z wodą wysuszyć metalowe elementy, aby zapobiec powstawaniu rdzy.

4.2 Pokyny k údržbě

Textilie nečistěte chemicky ani nepoužívejte bělidla či jiné agresivní přípravky. Prečtete si štítky na krytech, na nichž jsou uvedeny pokyny pro praní. Nesušte v sušičce – nechte pouze okapat. Nechte díly zcela vyschnout, přednostně nikoliv na přímém slunečním světle. Kryt sedadla a stříšku je možné čistit houbičkou a vlažnou mýdlovou vodou. Všechny textilní kusy a krycí díly obsahují návod na praní. Použijete-li prostředek k ochraně proti dešti či sněhu, zajistíte tím 100% ochranu proti navlhnutí. Při praní vnějších kusů textilií zajistěte, že vymáčáte veškeré mýdlo nebo čisticí prostředky, aby úprava látky byla co nejučinnější. Pokud byl kočárek vystaven mořské vodě nebo soleným vozovkám, opláchněte jej a osušte. Plastové části a kovové části lze vyčistit vlhkým hadříkem. Při kontaktu s vodou je třeba kovové části vysušit, aby nedošlo ke vzniku rzi.

4.2 Návod na údržbu

Látku nečistite nasucho ani nepoužívajte bielicidlo ani iné agresívne prípravky. Pre pokyny k praniu si prečítajte štítky na potahoch a nepoužívajte odstredivku – nechajte ich len vysušiť odkvapkaním. Diely nechajte úplne vysušiť, podľa možnosti mimo dosahu priameho slnečného žiarenia. Strieška a tkanina sedačky sa môžu umývať so špongiou a vlažnou mýdlovou vodou. Pokyny na pranie nájdete na všetkých textíliách a obaloch. 100% ochranu pred vlhkosťou možno dosiahnuť použitím ochrany pred dažďom alebo snehom. Pri umývaní vonkajšej textílie dbajte na to, aby ste odstránili všetky zvyšky mydla alebo čistiaceho prostriedku, aby ošetrovanie bolo čo najefektívnejšie. Ak bol kočik vystavený morskej vode alebo solenej ceste, opláchnite ho a osušte. Plastové diely a kovové diely sa môžu čistiť vlhkou handričkou. Po kontakte s vodou by sa mali kovové diely vysušiť, aby sa zabránilo hrdzaveniu.

4.3 Opis produktu

4.3 Přehled součástí výrobku

4.3 Prehľad výrobku



Tartalomjegyzék

1.	FONTOS: Használat előtt figyelmesen olvassa el az utasításokat és őrizze meg a jövőbeni hivatkozáshoz.	15
2.	Bevezetés	15
3.	Biztonsági utasítások	17
4.	BRITAX RÖMER SMILE 4	24
4.1	A BRITAX RÖMER SMILE 4 gondozása	24
4.2	Ápolási útmutató	25
4.3	A termék bemutatása	26
5.	A babakocsi összeszerelése és használata	41
5.1	A babakocsi kinyitása	41
5.2	A sárvédők felszerelése	41
5.3	A hátsó kerekek felszerelése	42
5.4	Az első kerekek beszerelése	42
5.5	A forgórész működése	42
5.6	A fék használata	43
5.7	Az ülés rögzítése a vázhoz	43
5.8	A vászontető felszerelése	44
5.9	A szellőztető ablak használata	45
5.10	A háttámla beállítása	45
5.11	A karfa felszerelése	46
5.12	A lábtartó beállítása	47
5.13	A gyermek becsatolása	48

Vsebina

1.	POMEMBNO: Pred uporabo pozorno preberite navodila in jih shranite kot napotek za v prihodnje.	15
2.	Uvod	15
3.	Varnostna navodila	17
4.	BRITAX RÖMER SMILE 4	24
4.1	Nega vašega BRITAX RÖMER SMILE 4	24
4.2	Navodila za nego	25
4.3	Pregled izdelka	26
5.	Sestavljanje in uporaba vozička	41
5.1	Razpiranje vozička	41
5.2	Pritrjevanje blatnikov	41
5.3	Pritrjevanje zadnjih koles	42
5.4	Pritrjevanje sprednjih koles	42
5.5	Funkcija vrtenja	42
5.6	Uporaba zavore	43
5.7	Pritrjevanje sedežne enote na ogrodje	43
5.8	Pritrjevanje baldahina	44
5.9	Uporaba ventilacijskega okenca	45
5.10	Nastavitev hrbtnega naslonjala	45
5.11	Pritrjevanje varnostnega loka	46
5.12	Nastavitev opore za noge	47
5.13	Pripenjanje vašega otroka	48

Sadržaj

1.	VAŽNO: Pročitajte pažljivo i sačuvajte za kasniju uporabu	15
2.	Uvod	15
3.	Sigurnosne upute	17
4.	BRITAX RÖMER SMILE 4	24
4.1	Održavanje proizvoda BRITAX RÖMER SMILE 4	24
4.2	Upute za održavanje	25
4.3	Pregled proizvoda	26
5.	Sastavljanje i uporaba dječih kolica	41
5.1	Rasklapanje dječjih kolica	41
5.2	Postavljanje blatobrana	41
5.3	Postavljanje stražnjih kotača	42
5.4	Pričvršćivanje prednjih kotača	42
5.5	Funkcija zakretanja	42
5.6	Uporaba kočnice	43
5.7	Pričvršćivanje sjedalice na okvir	43
5.8	Postavljanje pokrova	44
5.9	Uporaba prozora za ventilaciju	45
5.10	Namještanje lednog naslona	45
5.11	Postavljanje šipke odbojnika	46
5.12	Namještanje oslonca za noge	47
5.13	Postavljanje remena na dijete	48
5.14	Sklapanje dječjih kolica	48
5.15	Uklanjanje prednjih kotača	49

5.14	A babakocsi összecukása	48	5.14	Zlaganje vozička	48	5.16	Uklanjanje stražnjih kotača	50
5.15	Az első kerekek kiserelése	49	5.15	Odstranjevanje sprednjih koles	49	5.17	Uklanjanje pokrova	50
5.16	A hátsó kerekek leszerelése	50	5.16	Demontaža zadnjih koles	50	5.18	Uklanjanje šipke odbojnika	51
5.17	A kupola leszerelése	50	5.17	Odstranjevanje pokrova	50	5.19	Uklanjanje i vraćanje tkanine	51
5.18	A karfa leszerelése	51	5.18	Demontaža varnostnega loka	51	5.20	Čišćenje	53
5.19	Szövet levétele és visszahelyezése	51	5.19	Snemanje in nameščanje tekstila	51	5.21	Uporaba držača za napitke (dostupno zasebno)	54
5.20	Tisztítás	53	5.20	Čišćenje	53			
5.21	Az italtartó használata (külön kapható)	54	5.21	Uporaba držala za pijačo (na voljo kot dodatna oprema)	54			

1. FONTOS: Használat előtt figyelmesen olvassa el az utasításokat és őrizze meg a jövőbeni hivatkozáshoz.

Ha nem tartja be ezeket az utasításokat, azzal gyermeke biztonságát veszélyeztetheti. Fontos, hogy a babakocsit és a tartozékait használó személy ismerje a babakocsi működését, még akkor is, ha csak rövid ideig használja is azt. Nyilvánvaló, hogy ezek az utasítások nem kúszóöbölhetnek ki minden lehetséges veszélyt a babakocsi használata során. Természetesen Ön a felelős gyermeke biztonságáért. Ha valami nem érthető, vegye fel a kapcsolatot azzal a kiskereskedelmi egységgel, ahol a babakocsit vásárolta.

A felhasználói útmutató fordítása angol nyelvről készült. A felhasználói útmutatóban használt bármely más nyelvnél felmerülő kétségek esetén az angol nyelvű változat az irányadó.

2. Bevezetés

Köszönjük, hogy a BRITAX RÖMER SMILE 4 t választotta. Örömmünkre szolgál, hogy a BRITAX RÖMER SMILE 4 gondoskodik gyermeke biztonságáról életének első éveiben.

FONTOS:

- Figyelmesen olvassa el a használati útmutatót, és ismerkedjen meg a babakocsival, mielőtt a gyermekkel együtt kezdené el használni.
- Ha a babakocsit olyan személyek használják, akik nem ismerik azt (például a nagyszülők), mindig mutassa meg nekik a babakocsi helyes használatát.

1. POMEMBNO: Pred uporabo pozorno preberite navodila in jih shranite kot napotek za v prihodnje.

Če ne upoštevate teh navodil za uporabo, lahko ogrozite varnost vašega otroka. Pomembno je, da je vsaka oseba, ki uporablja ta voziček in pribor, seznanjena z upravljanjem vozička, četudi ga bo uporabljala le kratek čas. Vedite, da zgolj upoštevanje teh navodil ne odpravi vseh morebitnih nevarnosti pri uporabi tega otroškega vozička. Za otrokovo varnost ste seveda odgovorni sami. Če karkoli ni jasno, kontaktirajte prodajalca, pri katerem ste otroški voziček kupili.

Ta uporabniški priročnik je prevod angleškega izvirnika. Če ste pri drugih jezikih glede česa v dvomu, se angleški izvirnik šteje kot merodajna različica.

2. Uvod

Hvala, da ste se odločili za BRITAX RÖMER SMILE 4. Veseli nas, da bo voziček BRITAX RÖMER SMILE III vašega otroka prve mesece varno spremljal.

POMEMBNO:

- Pozorno preberite navodila za uporabo in se seznanite z otroškim vozičkom, preden ga začnete uporabljati z otrokom.
- Če vaš otroški voziček uporablja druga oseba, ki ni seznanjena z njegovo uporabo (npr. stari starši), ji vedno pokažite, kako se voziček uporablja.

1. VAŽNO: Pročitajte pažno i sačuvajte za kasniju uporabu

Ako se ne pridržavate ovih uputa, možete ugroziti sigurnost svog djeteta. Važno je da je svatko tko se služi ovim dječjim kolicima i njihovim priborom upoznat s načinom rada kolica čak i ako će se njima služiti samo nakratko. Dakako, ove upute ne mogu zajamčiti odsutnost svih mogućih rizika pri uporabi ovih dječjih kolica. Sami ste odgovorni za sigurnost svoga djeteta. Ako nešto nije jasno, obratite se trgovini na malo u kojoj ste kupili ova dječja kolica.

Ovaj priručnik preveden je s engleskog jezika. U slučaju sumnje u prijevod na bilo kojem jeziku u ovom priručniku verzija na engleskom jeziku ima prednost.

2. Uvod

Hvala što ste odabrali BRITAX RÖMER SMILE 4. Čast nam je da će BRITAX RÖMER SMILE 4 omogućiti sigurnost vašem djetetu tijekom prvih godina njegova života.

VAŽNO:

- Pozorno pročitajte upute i dobro se upoznajte s dječjim kolicima prije nego ih upotrijebite za svoje dijete.
- Ako će se vašim kolicima služiti netko tko nije upoznat s pravilnom uporabom (npr. djedovi i bake), uvijek im pokažite kako ih treba upotrebljavati.

- Ha nem tartja be ezeket az utasításokat, azzal gyermeke biztonságát veszélyeztetheti.
- Ne használjon olyan tartozékot, amely nem rendelkezik a BRITAX RÖMER jóváhagyásával a BRITAX RÖMER SMILE 4jel való alkalmazáshoz. Ez érvényteleníti a garanciát, és a terméket is károsíthatja.
- A BRITAX RÖMER SMILE 4 jel csak a BRITAX RÖMER által biztosított vagy ajánlott eredeti cserealkatrészek használhatóak.

FIGYELEM! Ne engedje meg gyermekének, hogy a terméket játékként használja!

FIGYELEM! A termék páramegkötő szilikagéllel töltött tasakot tartalmazhat. Ne egye meg, dobja el.

Amennyiben további kérdései lennének a BRITAX RÖMER SMILE 4 vagy tartozékainak használatával kapcsolatban, lépjen velünk kapcsolatba!

- Če ne upoštevate teh navodil za uporabo, lahko ogrozite varnost vašega otroka.
- Ne uporabljajte pribora, ki ga BRITAX RÖMER ni odobril za uporabo z BRITAX RÖMER SMILE 4. S tem postane garancija neveljavna in vaš izdelek se lahko poškoduje.
- Uporabljajte samo BRITAX RÖMER originalne nadomestne dele ali dele, ki jih je BRITAX RÖMER odobril za uporabo z vozičkom BRITAX RÖMER SMILE 4.

POZOR! Ne dovolite, da se otrok z izdelkom igra.

POZOR! Proizvod lahko vsebuje vrečko s sušilnim silika-gelom. Ne zaužijte, temveč odstranite med odpadke.

Če imate dodatna vprašanja v zvezi z uporabo vozička BRITAX RÖMER SMILE 4 ali njegovo dodatno opremo, se obrnite na nas.

- Ako se ne pridržavate ovih uputa, možete ugroziti sigurnost svog djeteta.
- Nemojte upotrebljavati dodatnu opremu koju nije odobrila tvrtka BRITAX RÖMER za uporabu s kolicima BRITAX RÖMER SMILE 4. To će poništiti jamstvo i moglo bi izazvati oštećenja na kolicima.
- S kolicima BRITAX RÖMER SMILE 4 treba upotrebljavati samo zamjenske dijelove koje isporučuje ili preporučuje tvrtka BRITAX RÖMER.

UPOZORENJE! Ne dozvoljavajte da se dijete igra kolicima.

UPOZORENJE! Proizvod može sadržavati vrećicu silika-gela za isušivanje. Nije za jelo, bacite je u smeće.

Imate li još pitanja u vezi s uporabom kolica BRITAX RÖMER SMILE 4 ili dodatne opreme, slobodno nam se obratite.

3. Biztonsági utasítások

FIGYELEM! Ez a babakocsi a születéstől / 0 hónapos kortól 22 kg-os súlyig vagy 4 éves korig használható, amelyiket a gyermek előbb eléri.

FIGYELEM! A termék **nem** alkalmas futásra vagy korcsolyázásra.

FIGYELEM! A termék **nem** alkalmas:

- Ágyként vagy gyermekágyként való használatra. A hordozók és a babakocsik csak szállításra használhatók.
- Egynél több gyermek szállítására.
- Kereskedelmi felhasználásra.
- Gyerekhordozókkal kombinált utaztató rendszerként, kivéve a felhasználói kézikönyvben szereplő gyermekhordozókat.

FIGYELEM! Ügyeljen arra, hogy használat előtt az összes rögzítőegység be legyen kapcsolva.

FIGYELEM! A babakocsi kézben hordása közben figyeljen arra, hogy ne nyissa ki véletlenül a biztonsági záróelemeket.

FIGYELEM! A babakocsi vázának összehajtása során figyeljen arra, hogy sem Ön, sem mások testrészei ne szoruljanak bele.

FIGYELEM! Soha ne hajtsa össze a babakocsit, ha gyermek van benne.

3. Varnostna navodila

POZOR! Ta otroški voziček je primeren za otroke od starosti 0 mesecev starosti do teže 22 kg oziroma do 4 let starosti, karkoli se zgodi prej.

POZOR! Ta izdelek **ni** primeren za tek ali rolkanje.

POZOR! Ta izdelek **ni** primeren:

- kot nadomestek za posteljo ali zibelko. Prenosne posteljice, športne in običajne otroške vozičke je dovoljeno uporabljati le za transport.
- za prevoz več kot enega otroka.
- za komercialno uporabo.
- kot potovalni sistem v kombinaciji z drugimi otroškimi lupinicami razen tistih, ki so navedene v teh navodilih za uporabo.

POZOR! Pred uporabo se prepričajte, ali so vsa zapirala pravilno zaprta.

POZOR! Pri nošenju otroškegavozička pazite, da po pomoti ne odprete varnostnega zapirala.

POZOR! Pri zlaganju ogrodja vozička pazite, da vas ali koga drugEGA ne uklešči.

POZOR! Vozička nikoli ne zlagajte, če v njem sedi otrok.

3. Sigurnosne upute

UPOZORENJE! Ova su kolica prikladna su za djecu od rođenja/0 mjeseci do 22 kg ili 4 godine, ovisno što prvo nastupa.

UPOZORENJE! Ovaj proizvod **nije** prikladan za trčanje ili klizanje.

UPOZORENJE! Ovaj proizvod **nije** prikladan:

- kao zamjena za krevet ili jaslice. Košare i kolica smiju se upotrijebiti samo za prijevoz.
- za prenošenje više djece.
- u komercijalne svrhe.
- kao sustav za putovanje u kombinaciji s nosiljkama za bebe različitim od onih navedenih u ovim korisničkim uputama.

UPOZORENJE! Vodite računa da su svi dijelovi za zaključavanje budu aktivirani prije uporabe.

UPOZORENJE! Kad nosite kolica, pazite da slučajno ne otvorite sigurnosnu blokadu.

UPOZORENJE! Kad sklapate okvir kolica, pobrinite se da ne zahvatite sebe ni druge osobe.

UPOZORENJE! Nikada ne sklapajte kolica dok dijete sjedi u njima.

FIGYELEM! A sérülések elkerülése érdekében gondoskodjon arról, hogy a termék szétnyitása vagy összehajtása során gyermek ne legyen a közvetlen közelében.

FIGYELEM! Használja mindig az utasbiztonsági rendszert.

FIGYELEM! Soha ne hagyja a gyermeket felügyelet nélkül!

FIGYELEM! A babakocsi leállításakor mindig kapcsolja be a féket, mielőtt beletenné vagy kivenné belőle a gyermeket.

FIGYELEM! Gondoskodjon arról, hogy a gyermek ne érje el a mozgó alkatrészeket, miközben beállításokat végez.

FIGYELEM! A tolófogantyúra helyezett súlyok befolyásolják a babakocsi stabilitását.

FIGYELEM! Védje gyermekét az erős napsütéstől. A vászontető nem biztosít teljes védelmet a veszélyes UV-sugarakkal szemben.

FIGYELEM! Mindig helyesen rögzített és beállított biztonsági övet használjon.

FIGYELEM! A lábköz-szíjat mindig a csípőővvel együtt használja.

FIGYELEM! A gyermek ülőhelyzetének megváltoztatásakor mindig állítsa be újból az övet.

FIGYELEM! Csak annyi gyermek (1)

POZOR! Da bi preprečili poškodbe se prepričajte, da je vaš otrok med zlaganjem in razstavljanjem vozička dovolj oddaljen.

POZOR! Vedno uporabite zadrževalni sistem.

POZOR! Vašega otroka nikoli ne pustite brez nadzora.

POZOR! Vedno vključite zavoro, ko parkirate voziček ter preden otroka položite v voziček in preden ga vzamete iz njega.

POZOR! Med nastavljanjem vozička pazite, da je vaš otrok zunaj dosega premičnih delov.

POZOR! Bremena, pritrjena na ročaju, vplivajo na stabilnost vozička.

POZOR! Otroka zaščitite pred močno sončno svetlobo. Pokrov ne ponuja popolne zaščite pred nevarnimi UV-žarki.

POZOR! Vedno uporabljajte pravilno nameščen in nastavljen pas.

POZOR! Mednožni trak vedno uporabljajte v povezavi s trebušnim pasom.

POZOR! Pas vsakič ustrezno nastavite, ko spreminjate položaj vašega otroka.

POZOR! Ta voziček uporabljajte za število otrok (1), za katerega je bil voziček narejen.

UPOZORENJE! Radi sprječavanja ozlje-da, pobrinite se da je vaše dijete podalje od kolica koja sklapate ili rasklapate.

UPOZORENJE! Uvijek upotrebljavajte sustav za učvršćivanje.

UPOZORENJE! Uvijek nadzirite svoje dijete.

UPOZORENJE! Uvijek upotrebljavajte kočnicu prilikom parkiranja kolica te prije no što stavite dijete u kolica i kad ga vadite iz kolica.

UPOZORENJE! Kod prilagođavanja pobrinite se da vaše dijete ne može dohvatiti pokretne dijelove.

UPOZORENJE! Tereti na ručki za guranje utječu na stabilnost kolica.

UPOZORENJE! Zaštitite dijete od jakog sunčevog svjetla. Pokrov ne pruža potpunu zaštitu od opasnih UV zraka.

UPOZORENJE! Uvijek upotrijebite pravilno postavljene i prilagođene pojaseve.

UPOZORENJE! Uvijek upotrijebite razdvojnu traku s pojasom oko struka.

UPOZORENJE! Uvijek ponovno namjestite pojaseve prilikom promjene položaja sjedenja djeteta.

UPOZORENJE! Služite se ovim sklopivim kolicima samo za broj djece (1) za koji su namijenjena.

szállítására használja a babakocsit, amennyihez tervezték.

FIGYELEM! Ha a fogantyúra és/vagy a háttámla hátuljára és/vagy a jármű

oldalára súlyokat helyeznek, az hátrányosan befolyásolja a termék stabilitását.

FIGYELEM! A váz szétrnyitása és összecsucása közben tartsa távol a gyerekeket a babakocsitól.

FIGYELEM! Ügyeljen arra, hogy a váz zárszerkezete bekapcsolódjon a használat előtt.

FIGYELEM! Használat előtt ellenőrizze, hogy a kerekek stabilan a helyükön vannak, és nem húzhatók le a tengelyről.

FONTOS! Egyes padlóburkoló anyagok olyan összetevőket tartalmaznak, amelyek fekete festékanyagot vonnak ki a kerekekből, ami elszínezheti a padlót. Ezért ügyeljen arra, hogy a kerekek ne álljanak közvetlenül a padlón.

FIGYELEM! Használat előtt ellenőrizze, hogy a kerekek stabilan a helyükön vannak, és nem húzhatók le a kerékcsatlakozóról.

FIGYELEM! A parkolófék legyen mindig bekapcsolva, amikor beteszi a gyermekét a babakocsiba, vagy amikor kiveszi a babakocsiból.

FIGYELEM!

- Mindig rögzítse a fékeket, ha a babako-

POZOR! Bremena, pritrjena na ročaju in/ ali naslonjalu za hrbet in/ali na straneh otroškega vozička vplivajo na stabilnost vozička.

POZOR! Med zlaganjem/raztegovanjem vozička naj se otroci ne zadržujejo v njegovi bližini.

POZOR! Pred uporabo se prepričajte, ali so vsa varovala ogrodja v pravilnem položaju.

POZOR! Pred uporabo se prepričajte, da je kolo trdno pritrjeno in da ne more zdrsniti z osi.

POMEMBNO! Nekateri talni materiali vsebujejo snovi, ki povzročijo puščanje črnega pigmenta s koles, kar lahko razbarva tla. Zato poskrbite, da kolesa ne bodo stala neposredno na takih tleh.

POZOR! Pred uporabo se prepričajte, da sta obe kolesi trdno pritrjeni in da ne moreta izskočiti iz nosilca kolesa.

POZOR! Preden otroka položite v voziček oziroma ga vzamete iz vozička se prepričajte, da je parkirna zavora aktivirana.

POZOR!

- Če voziček stoji, zmeraj aktivirajte zavore.
- Izogibajte se parkiranju na pobočju.
- Ko uporabljate javni promet, še posebej pazite, da otroški voziček stoji varno in stabilno.

UPOZORENJE! Svaki teret na dršci i/ ili stražnjoj strani leđnog naslona i/ili na stranama vozila utjecat će na stabilnost vozila.

UPOZORENJE! Tijekom otklapanja i rasklapanja držite djecu podalje od kolica.

UPOZORENJE! Prije uporabe provjerite jesu li blokade okvira uglavljene.

UPOZORENJE! Prije uporabe provjerite jesu li kotači čvrsto pričvršćeni i da se ne mogu povući s osovine.

VAŽNO! Neki materijali za pod sadrže sastojke koji ispuštaju crni pigment guma, što može promijeniti boju poda. Stoga gume ne smiju stajati izravno na podu.

UPOZORENJE! Prije uporabe provjerite jesu li kotači čvrsto pričvršćeni i da se ne mogu povući s priključka za kotač.

UPOZORENJE! Provjerite je li aktivirana kočnica za parkiranje kad stavljate dijete u kolica ili ga uzimate iz kolica.

UPOZORENJE!

- Uvijek pritisnite kočnice kada kolica miruju.
- Nikada ne parkirajte na uzbrdicama.

csi álló helyzetben van.

- Soha ne állítsa le lejtőn.
- Fordítson külön figyelmet arra, hogy tömegközlekedési eszközök használatá közben a babakocsi biztosan és biztonságosan álljon.
- Forgalom vagy vonatok közelében mindig tartsa erősen a babakocsit. A járművek keltette légáramlat még akkor is elmozdíthatja a babakocsit, ha a fék rögzítésre került.
- Ha lépcsőn vagy mozgólépcsőn kell szállítani a babakocsit, akkor vegye ki a gyermekét és csukja össze a babakocsit.
- Legyen óvatos, amikor járdaszegélyen, barázdákon, kavicsokon, kockakövön stb. halad át.

FIGYELEM! Ha az EN13210 szabványnak megfelelő másik biztonsági övet használ, a D-gyűrű tartozékok a babakocsi két oldalán található.

FONTOS! Az olyan újszülöttestet vagy csecsemőket, akik még nem tudnak támasz nélkül egyenesen állni (kb. 6 hónapos korukig) csak fekvő helyzetben szállítsa úgy, hogy a háttámla teljesen le van hajtva. Mindig kösse be gyermeke biztonsági övét a babakocsiülésben. A 6 hónaposnál fiatalabb csecsemők esetében állítsa a vállhevedert a legalacsonyabb pozícióba.

- Če se zadržujete tik ob cestnem prometu ali vlakū, otroški voziček vedno držite čvrsto. Četudi ste blokirali zavoro, lahko preprih vozil otroški voziček premakne.
- Preden otroški voziček odnesete po stopnicah ali pred uporabo dvigala, otroka vzemite iz vozička in voziček zložite.
- Bodite pazljivi, ko se peljete čez robnike, po tirih, produ, tlakovcih itd.

POZOR! Če uporabljate drug pas v skladu z EN13210, najdete D obroč pritrditev na obeh straneh vozička.

POMEMBNO! Novorojenčke ali dojenčke, ki brez opore še ne morejo pokončno sedeti (do starosti približno 6 mesecev), prevažajte samo v položaju za spanje, ko je naslonjalo do konca spuščeno. Otroka v otroškem sedežu vedno priprite. Za dojenčke, ki so mlajši od 6 mesecev, nastavite ramenska pasova v najnižji položaj.

POZOR! Pri avtomobilskih sedežih, ki se uporabljajo skupaj z ogradjem, ta voziček ne nadomesti zibke ali posteljice. Če mora vaš otrok spati, ga je treba položiti v primerno prenosno košaro, zibko ali posteljo.

POZOR! Pred uporabo preverite, ali so pritrdilni elementi prenosne košare oziroma sedežne enote oziroma avtomobilskega sedeža pravilno zaskočili.

• Posebno pripazite da kolica stoje čvrsto i sigurno kada se koristite javnim prijevozom.

• Uvijek držite kolica kada ste u blizini prometnice ili željeznice. I kada je aktivirana kočnica, propuh iz vozila može pomaknuti šetalicu.

• Izvadite dijete iz kolica i sklopite ih prije nošenja po stepenicama ili upotrijebite dizalo.

• Pazite kada prelazite rubove pločnika, tračnice, šljunak, kaldrmu itd.

UPOZORENJE! Upotrebljavate li neke druge pojaseve koji su u skladu s normom EN13210, nastavci za D-prstenove nalaze se sa svake strane kolica.

VAŽNO! Novorođenčad ili dojenčad koja još ne mogu sjediti uspravno bez potpore (do navršenih 6 mjeseci) prevozite samo u položaju za spavanje u kojem je naslon za leđa do kraja preklopljen. Dijete u dječjoj autosjedalici uvijek mora biti vezano. Za dojenčad mlađu od 6 mjeseci ramene trake pojasa namjestite u najnižji položaj.

OPREZ! Za auto-sjedala koja se koriste zajedno s okvirom kolica, ova kolica ne predstavljaju zamjenu za dječji krevetić ili krevet. Ako dijete treba ići spavati, tada ga treba poleći u adekvatna kolica, dječji krevetić ili krevet.

VIGYÁZAT! Vázzal együtt használt autózülések nem pótolják az ágyat vagy a gyerekágyat. Ha a gyermek aludni szeretne, akkor megfelelő mózeskosárba, gyerekágyba vagy ágyba kell őt fektetni.

FIGYELEM! Használat előtt ellenőrizze, hogy a mózeskosár vagy az ülés, vagy az autózülés csatlakozóelemei megfelelően bekapcsolódtak-e.

FONTOS! Ne álljon vagy üljön a lábtartóra. A lábtartót csak egy (1) gyermek lábainak, illetve a puha mózeskosárnak a megtámasztására szabad használni, ha az az ülésben el van helyezve.

FIGYELMEZTETÉS! Ne használja a pohártartót forró folyadékokhoz (pl. kávé) akkor sem, ha azok zárt vagy fedéllel ellátott pohárban vannak. Forró italnak a pohártartóban történő tárolása esetén rázkódás következtében önt vagy gyermekét megégetheti a kiömlő forró folyadék.

FIGYELMEZTETÉS!! Csak megfelelő poharakat használjon, amelyek leérnek a pohártartó aljáig, és kevesebb, mint a pohár fele nyúljon a pohártartó felső pereme fölé.

FIGYELMEZTETÉS! Mindig távolítsa el a poharat a pohártartóból, mielőtt az ülést vagy a gyerekkocsi huzatát kiemelné a keretből, hogy így a keret sérülését és a folyadék kiömlését megakadályozza.

POMEMBNO! Ne stojte ali sedite na opori za noge. Oporo za noge je dovoljeno uporabljati le za podpiranje nog enega (1) otroka oziroma mehke prenosne posteljice, če je ta nameščena v otroškem sedežu.

OPOZORILO! Držala za pijače ne uporabljajte za vroče tekočine (npr. kavo), tudi če so te v zaprtih posodah ali posodah s pokrovom. Ko v držalu za pijače hranite vroče tekočine, obstaja nevarnost, da se opečete vi ali vaš otrok, če se tekočina polije.

OPOZORILO! Uporabljajte samo primerne posode za pitje, ki segajo do dna držala za pijače in ne gledajo več kot pol čez zgornji rob držala za pijače.

OPOZORILO! Posodo za pitje vedno odstranite iz držala za pijače, preden vzamete sedež ali nastavek za avtosedež z okvirja, da preprečite motnje na okvirju in razlitje tekočin.

Voziček parkirajte samo z aktivirano zavoro. Vedno preverite, ali je zavora pravilno aktivirana.

Ta otroški voziček je bil razvit in izdelan v skladu s standardom EN 1888-2:2018.

UPOZORENJE! Provjerite jesu li pričvrštnici tijela kolica ili sjedalice ili dječje autosjedalice ispravno aktivirani prije uporabe

VAŽNO! Nemojte stajati ili sjediti na osloncu za noge. Oslonac za noge smije se upotrebljavati samo kao potpora za noge i stopala jednog (1) djeteta ili za mekani krevetić kad je postavljen unutar sjedalice.

UPOZORENJE! Nemojte koristiti držač čaša za vruće tekućine (npr. kavu), čak i kada se one nalaze u posudama koje su zatvorene ili imaju poklopac. Držanje vruće tekućine u držaču pića u slučaju prolijevanja može dovesti do opekline kod Vas i vašeg djeteta.

UPOZORENJE! Koristite samo prikladne posude za piće, koje sežu do dna držača čaša i ne strše više od polovice iznad gornjeg ruba držača čaša.

UPOZORENJE! Uvijek izvadite posudu za piće i držač čaša prije skidanja sjedalice ili modularne nosiljke za dječja kolica sa okvira, kako biste spriječili smetnje na okviru i prolijevanje tekućine.

Parkirajte kolica samo uz aktiviranu kočnicu za parkiranje. Uvijek provjerite je li kočnica pravilno primijenjena.

Ova kolica razvijena su i proizvedena sukladno standardu EN 1888-2:2018.

Mindig nyomja le a féket, ha leparkolja a babakocsit. Mindig ellenőrizze, hogy a fék helyesen lette rögzítve.

Ennek a babakocsinak a kialakítása és a gyártása az EN 1888-2:2018 szabványnak megfelelően történt.

A BRITAX RÖMER SMILE 4 az alábbi konfigurációkban használható:



Babakocsiként a BRITAX RÖMER SMILE 4 születéstől / 0 hónapos kortól 22 kg-os súlyig vagy 4 éves korig használható.



Utaztató rendszerként a gyerekhordozóval újszülött kortól 13 kg-ig

A BRITAX RÖMER SMILE 4 az alábbi BRITAX RÖMER gyerekhordozókkal együtt használható utaztató rendszerként **(külön kapható):**

- **BABY-SAFE 5Z**
- **BABY-SAFE 3 i-SIZE**
- **BABY-SAFE iSENSE**
- **BABY-SAFE 2 i-SIZE**
- **PRIMO**

A gyerekhordozó csak hátrafelé nézve használható a babakocsin.

Ha utaztató rendszerként használja, kérjük, kövesse a gyerekhordozó útmutatóját.

BRITAX RÖMER SMILE 4 se lahko uporablja v naslednjih konfiguracijah:



Kot otroški voziček s sedežem BRITAX RÖMER SMILE 4 za otroke od starosti 0 mesecev do teže 22 kg oziroma do 4 let starosti.



Kot potovalni sistem z otroško lupinico od rojstva do 13 kg

BRITAX RÖMER SMILE 4 se lahko uporablja kot potovalni sistem z naslednjimi otroškimi lupinicami BRITAX RÖMER **(na voljo kot dodatna oprema):**

- **BABY-SAFE 5Z**
- **BABY-SAFE 3 i-SIZE**
- **BABY-SAFE iSENSE**
- **BABY-SAFE 2 i-SIZE**
- **PRIMO**

Otroško lupinico se sme v otroškem vozičku načeloma uporabljati samo tako, da je usmerjena vzvratno.

Pri uporabi potovalnega sistema upoštevajte navodila za vašo otroško lupinico.

BRITAX RÖMER SMILE 4 može se upotrebljavati u sljedećim konfiguracijama:



Kao dječja kolica sa sjedalicom BRITAX RÖMER SMILE 4 od rođenja/0 mjeseci do 22 kg ili 4 godine.



Kao sustav za putovanje s nosiljkom za bebe od rođenja do 13 kg težine

Kolica BRITAX RÖMER SMILE 4 mogu se upotrebiti kao sustav za putovanje uz sljedeće nosiljke za bebe BRITAX RÖMER **(dostupno zasebno):**

- **BABY-SAFE 5Z**
- **BABY-SAFE 3 i-SIZE**
- **BABY-SAFE iSENSE**
- **BABY-SAFE 2 i-SIZE**
- **PRIMO**

Nosiljka za bebe smije se koristiti samo tako da gleda prema natrag na kolicima. Kada se koristi kao sustav za putovanje, slijedite upute nosiljke za bebe.

HU

Felhasználói útmutató



Utaztató rendszerként a BRITAX RÖMER puha mőzeskosárral újszülött kortól 9 kg-ig.

A BRITAX RÖMER SMILE 4 mőzeskosárral együtt használható. Amikor BRITAX RÖMER SMILE 4 mőzeskosárral használja, kérjük, kövesse az arra vonatkozó utasításokat. A BRITAX RÖMER SMILE 4 mőzeskosár csak hátrafelé nézve használható a babakocsin.



Utaztató rendszerként a BRITAX RÖMER puha mőzeskosárral újszülött kortól 9 kg-ig.

Mielőtt a BRITAX RÖMER SMILE 4-et a BRITAX RÖMER puha mőzeskosárral együtt használja, a BRITAX RÖMER puha mőzeskosárra vonatkozó utasításokat is el kell olvasnia. A mőzeskosarat mindig úgy helyezze el, hogy a gyermek feje a vászontetőhöz legközelebb helyezkedjen el.

SL

Navodila za uporabo



Kot potovalni sistem z mehko prenosno posteljico BRITAX RÖMER od rojstva do 9 kg.

BRITAX RÖMER SMILE 4 se lahko uporablja skupaj s prenosno posteljico. Če otroški voziček uporabljate s prenosno posteljico BRITAX RÖMER SMILE 4, upoštevajte navodila zanjo. Prenosna posteljica BRITAX RÖMER SMILE 4 se sme v otroškem vozičku uporabljati samo tako, da je usmerjena vzvratno.



Kot potovalni sistem z BRITAX RÖMER mehko prenosno posteljico od rojstva do 9 kg

Pred uporabo vozička BRITAX RÖMER SMILE 4 v povezavi z BRITAX RÖMER mehko prenosno posteljico morate prenosno posteljico pritrditi kot opisano v navodilih za uporabo BRITAX RÖMER mehke prenosne posteljice. Prenosno posteljico vedno namestite tako, da bo otrokova glava kar se da blizu baldahina.

HR

Upute za korisnika



Kao sustav za putovanje uz meki prijenosni krevetić BRITAX RÖMER od rođenja do 9 kg.

Kolica BRITAX RÖMER SMILE 4 mogu se upotrebljavati s prijenosnim krevetićem. Kad se upotrebljavaju s prijenosnim krevetićem BRITAX RÖMER SMILE 4, slijedite odgovarajuće upute. Prijenosni krevetić Britax smije se upotrebljavati samo tako da gleda prema natrag na kolicima.



Kao sustav za putovanje uz krevetić BRITAX RÖMER soft carrycot od rođenja do 9 kg

Prilikom uporabe kolica BRITAX RÖMER SMILE 4 u kombinaciji s krevetićem BRITAX RÖMER soft carrycot krevetić mora biti pričvršćen kao što je opisano u korisničkim uputama za BRITAX RÖMER soft carrycot. Uvijek postavite krevetić tako da dječja glava bude što bliže kupoli.

4. BRITAX RÖMER SMILE 4

4.1 A BRITAX RÖMER SMILE 4 gondozása

A terméket rendszeresen ellenőrizni és tisztítani kell.

- Rendszeresen vizsgálja meg a gyerekülés minden fontos részét, hogy azokon nem láthatók-e sérülések. Győződjön meg róla, hogy a mechanikus alkatrészek megfelelően működnek-e.
- Rendszeresen ellenőrizze, hogy az összes csavar, szegecs és egyéb rögzítőelem meg van-e szorítva.
- Kenőanyagként ne használjon kenőzsírt vagy olajat – csak szilikon-alapú spray-t használjon.
- Túl nehéz súlyok, nem megfelelő összehajtás vagy nem jóváhagyott tartozékok használata károsíthatja vagy tönkretelheti a babakocsit.
- A bevásárlókosárba ne helyezzen 7 kg-nál nehezebb súlyt.
- Az összecusokott babakocsit csak jól szellőző helyen tárolja a penészedés elkerülése érdekében.
- Ne tegye ki a babakocsit közvetlen napfénynek, mert az a textil kifakulását okozhatja.
- Ne használja a babakocsit akkor, ha valamely alkatrésze elgörbült, elkopott vagy eltört. A babakocsit csak javítószerző javíthatja, vagy lépjen kapcsolatba a BRITAX RÖMER ügyfélszolgálatával.

4. BRITAX RÖMER SMILE 4

4.1 Nega vašega BRITAX RÖMER SMILE 4

Izdelek je treba redno in preverjati in čistiti.

- Vse pomembne dele redno preverjajte, ali so poškodovani. Prepričajte se, da mehanski deli delujejo brezhibno.
- Redno preverjajte, ali so vsi vijaki, zakovice, sorniki in druga pritrdila trdno pritrjeni.
- Ne uporabljajte maziva ali olja za mazanje – uporabljajte razpršilo na osnovi silikona.
- Pretežko pritrjeno breme, nepravilno zlaganje ali uporaba nedovoljenega pribora lahko voziček poškoduje ali uniči.
- V nakupovalno košaro ne vstavite kot 7 kg težko breme.
- Da bi preprečili nastanek plesni, zložen otroški voziček skladiščite samo v suhem stanju in v dobro prezračevanih prostorih.
- Če je otroški voziček izpostavljen sončni svetlobi, lahko blago zbledi.
- Otroškega vozička ne uporabljajte, če so deli prepognjeni, odtrgani ali prelomljeni. Otroški voziček sme popraviti servisna služba ali pokličite službo za pomoč strankam BRITAX RÖMER.

4. BRITAX RÖMER SMILE 4

4.1 Održavanje proizvoda BRITAX RÖMER SMILE 4

Proizvod treba redovito proverjavati i čistiti.

- Redovite pregledavajte jesu li oštećeni važni dijelovi. Pobrinite se da sve mehaničke komponente rade pravilno.
- Redovito provjeravajte sve vijke, zakovice, svornjake i ostale pričvrzne elemente.
- Nemojte upotrebljavati mazivo ili ulje za podmazivanje – upotrijebite raspršivač na bazi silikona.
- Prekomjerno opterećivanje, nepravilno sklapanje ili uporaba nedozvoljene opreme može oštetiti ili uništiti kolica.
- Nikada ne stavljajte više od 7 kg u košaru za kupnju.
- Sklopljena kolica držite samo u dobro prozračenim prostorima da ne bi nastala plijesan.
- Kolica držite podalje od sunčeve svjetlosti jer bi tkaninasti dijelovi mogli izbljedjeti.
- Nemojte upotrebljavati kolica ako su dijelovi savijeni, istrošeni ili slomljeni. Pobrinite se da kolica popravi servisni tehničar ili se obratite BRITAX RÖMER ovoj Službi za korisnike.

4.2 Ápolási útmutató

A textileket nem szabad vegytisztítással, fehérítőszerrel vagy egyéb agresszív anyagokkal tisztítani. A mosási útmutató a huzatokon lévő címkéken olvasható. Ne szárítsa szárítógépben – szárítás csak teregetéssel.

Az egyes elemeket hagyja teljesen megszáradni, lehetőleg ne közvetlen napsugárzásnak kitéve.

A vászontető és az ülés anyaga szivaccsal és meleg szappanos vízzel tisztítható

A mosási utasítás minden textilén és borításon megtalálható.

A 100%-os pára elleni védelem esőben és hóban esővédő alkalmazásával valósítható meg.

A külső textil mosásakor győződjön meg róla, hogy eltávolított minden szappan- és mosószermaradványt, hogy a kezelés a leghatékonyabb legyen.

Öblítse le és szárítsa meg a babakocsit, ha tenger-víz érte, vagy ha sózott úton használta.

A műanyag részek és a fém alkatrészek nedves ruhával tisztíthatók.

Vízzel történő érintkezés után a fémalkatrészeket meg kell szárítani a rozsdásodás elkerülése érdekében.

4.2 Navodila za nego

Tekstila ne čistite s kemikalijami, belili ali drugimi agresivnimi sredstvi.

Preberite etiketo z navodili za pranje na prevlekah. Ne sušite v električnem sušilniku – obesite mokro. Pustite, da se deli dobro posušijo, po možnosti ne na neposredni sončni svetlobi.

Pokrov lahko očistite z gobico in mlačno milnico. Navodila za pranje lahko najdete na vseh tkaninah in prevlekah.

100% zaščito pred vlago je mogoče doseči z uporabo zaščite pred dežjem in snegom.

Za učinkovito impregnacijo pri pranju zunanje tkanine pazite, da boste temeljito odstranili morebitne ostanke mila ali detergenta.

Če je bil otroški voziček izpostavljen morskimi vodi ali cestišču s soljo, ga izperite in osušite.

Plastične in kovinske dele lahko očistite z vlažno krpo.

Kovinski deli se morajo po stiku z vodo posušiti, da preprečite rjavenje.

4.2 Upute za održavanje

Nemojte provoditi suho čišćenje dijelova tkanine niti upotrebljavati izbjeljivače ili druge nagrizajuće tvari. Pročitajte oznake na pokrovima koje navode upute za pranje i nemojte ih sušiti u sušilici, samo ih ostavite da se ocijede.

Pričekajte da se dijelovi potpuno osuše, po mogućnosti podalje od izravne sunčeve svjetlosti.

Pokrov i tkanina sjedalice mogu se čistiti spužvom i mlakom sapunicom

Upute za pranje nalaze se na svim tkaninama i pokrovima.

100 %-tna zaštita od vlage može se osigurati uporabom kišne navlake u slučaju kiše ili snijega.

Kada perete vanjsku tkaninu, uklonite sve ostatke sapuna ili sredstva za čišćenje kako bi tretman bio što učinkovitiji.

Izperite i osušite kolica ako su izložena moru ili kolniku po kojem je posuta sol.

Plastični i metalni dijelovi mogu se očistiti vlažnom krpom.

Nakon kontakta s vodom, metalni dijelovi trebaju se osušiti radi sprječavanja hrđe.

4.3 A termék bemutatása 4.3 Pregled izdelka 4.3 Pregled proizvoda

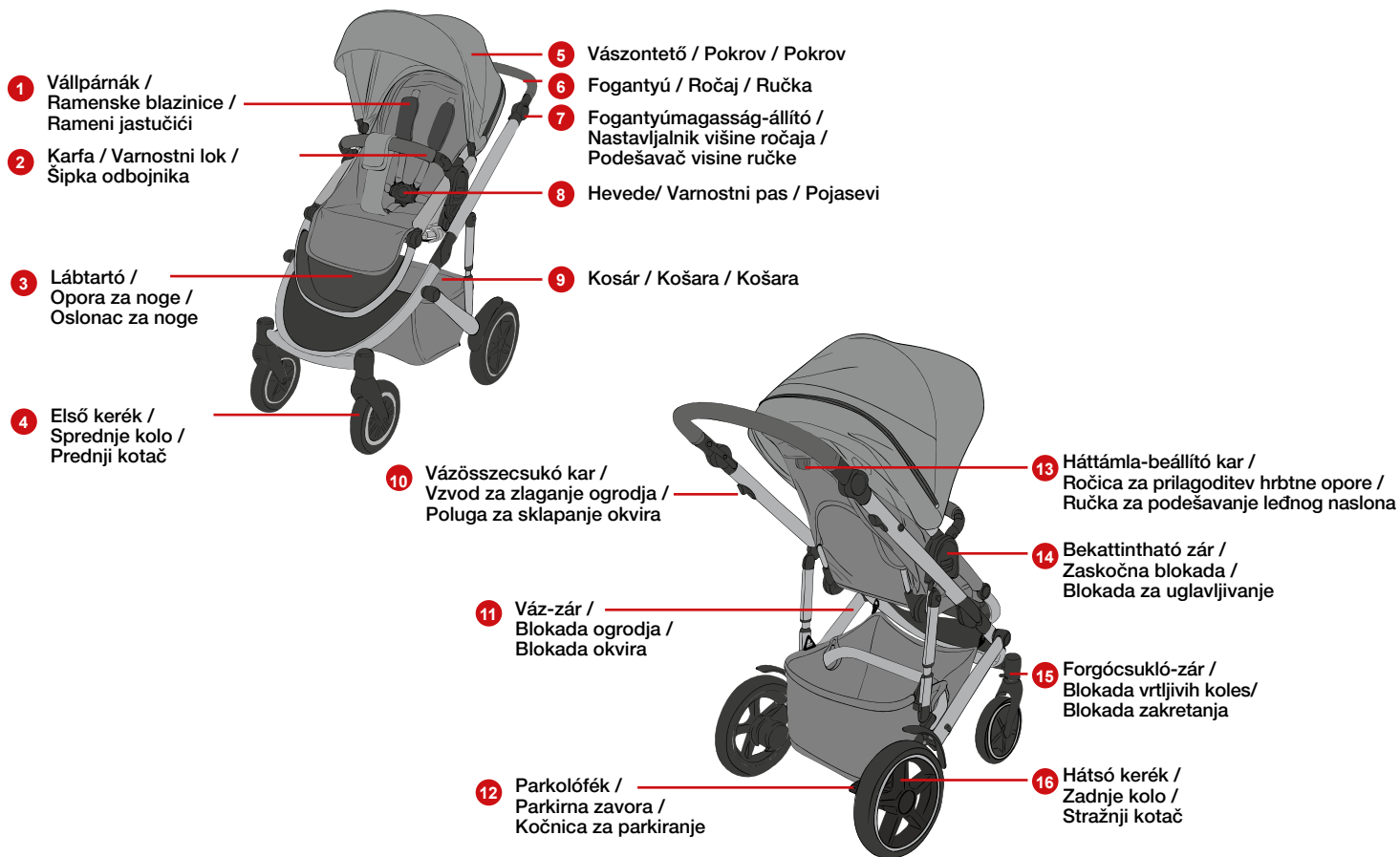

Sisällysluettelo

1.	TÄRKEÄÄ: Lue ohjeet huolellisesti ennen käyttöä ja säilytä ne tulevaa käyttöä varten.	29
2.	Johdanto	29
3.	Turvallisuusohjeet	31
4.	BRITAX RÖMER SMILE 4	38
4.1	BRITAX RÖMER SMILE 4 –lastenrattaiden hoito	38
4.2	Hoito-ohjeet	39
4.3	Tuotteen yleiskuva	40
5.	Lastenrattaiden kokoaminen ja käyttö	41
5.1	Lastenrattaiden taittaminen auki	41
5.2	Lokasuojien asentaminen	41
5.3	Takapyörien asentaminen	42
5.4	tupyörien säätö	42
5.5	Kääntötoiminta	42
5.6	Jarrun käyttö	43
5.7	Istuinosan kiinnittäminen runkoon	43
5.8	Kuomun kiinnittäminen	44
5.9	Tuuletusikkunan käyttö	45
5.10	Selkänöjan säätäminen	45
5.11	Törmäyssuojan kiinnittäminen	46
5.12	Jalkatuen säätäminen	47
5.13	Lapsen kiinnittäminen valjailla	48
5.14	Lastenrattaiden taittaminen kiinni	48

Innhold

1.	VIKTIG: Oppbevares for fremtidig referanse.	29
2.	Innledning	29
3.	Sikkerhetsanvisninger	31
4.	BRITAX RÖMER SMILE 4	38
4.1	Ta vare på din BRITAX RÖMER SMILE 4	38
4.2	Pleieinstruks	39
4.3	Produktoversikt	40
5.	Montering og bruk av barnevognen	41
5.1	Folde ut barnevognen	41
5.2	Feste skjermene	41
5.3	Fastgjøring av bakhjulene	42
5.4	Festing av forhjulene	42
5.5	Sving-funksjon	42
5.6	Bruke bremsen	43
5.7	Feste setet til understellet	43
5.8	Fastgjøring av kalesjen	44
5.9	Bruke ventilasjonsvinduet	45
5.10	Justering av ryggstøtten	45
5.11	Fastgjøring av den polstrede bøylen	46
5.12	Justering av fotbrettet	47
5.13	Sele fast barnet	48
5.14	Folde sammen barnevognen	48
5.15	Fjerning av forhjulene	49

Innehåll

1.	VIKTIG: Läs anvisningarna noga före användning. Spara dem för framtida bruk. Ditt barn kan skadas om du inte följer anvisningarna	29
2.	Inledning	29
3.	Säkerhetsanvisningar	31
4.	BRITAX RÖMER SMILE 4	38
4.1	Ta hand om din BRITAX RÖMER SMILE 4	38
4.2	Hanteringsinstruktioner	39
4.3	Produktöversikt	40
5.	Montering och användning av sittvagnen	41
5.1	Uppfällning av sittvagnen	41
5.2	Fästa stänkskydden	41
5.3	Fästa bakhjulen	42
5.4	Fastsättning av framhjulen	42
5.5	Svängfunktion	42
5.6	Användning av bromsen	43
5.7	Fixera sätesenheten på underredet	43
5.8	Fästa suffletten	44
5.9	Använd ventilationsfönstret	45
5.10	Justera ryggstödet	45
5.11	Fästa stötfångarstången	46
5.12	Justera fotstödet	47
5.13	Fastspänning av ditt barn	48

5.15	Etupyörien irrottaminen	49	5.16	Takapyörien irrottaminen	50	5.16	Ta av bakhjulene	50	5.14	Ihopfällning av sittvagnen	48
5.17	Kuomun irrottaminen	50	5.17	Törmäyssuojan irrottaminen	51	5.17	Fjerning av hetten	50	5.15	Borttagning av framhjulen	49
5.18	Kankaan irrottaminen ja uudelleen kiinnittäminen	51	5.18	Kankaan irrottaminen ja uudelleen kiinnittäminen	51	5.18	Ta av den polstrede bøylen	51	5.16	Ta bort bakhjulen	50
5.19	Puhdistus	53	5.19	Puhdistus	53	5.19	Ta av og sette på stoffet	51	5.17	Borttagning av suffletten	50
5.21	Juomapidikkeen käyttö (saatavilla erillisesti)	54	5.20	Juomapidikkeen käyttö (saatavilla erillisesti)	54	5.20	Rengjøring	53	5.18	Ta bort støtfångarstången	51
			5.21	Bruk av drikkeholdere (tilgjengelig separat)	54	5.21	Bruk av drikkeholdere (tilgjengelig separat)	54	5.19	Ta bort och sätta tillbaka tyget	51
									5.20	Rengöring	53
									5.21	Användning av dryckeshållaren (tillgängliga separat)	54

1. TÄRKEÄÄ: Lue ohjeet huolellisesti ennen käyttöä ja säilytä ne tulevaa käyttöä varten.

Lapsesi turvallisuus voi vaarantua, jos et noudata näitä ohjeita. On tärkeää, että kaikki näitä rattaita ja rattaiden varusteita käyttävät henkilöt osaavat käyttää rattaita oikein. Tämä koskee myös henkilöitä, jotka käyttävät rattaita vain tilapäisesti. Kaikkia mahdollisia riskejä ei ymmärrettävästi ole mahdollista ehkäistä myöskään siinä tapauksessa, että näitä ohjeita noudatetaan tunnollisesti. Käyttäjä vastaa luonnollisesti aina itse lapsensa turvallisuudesta. Jos jokin asia on jäänyt sinulle epäselväksi, ota yhteyttä jälleenmyyjään, jolta olet hankkinut rattaat.

Tämä käyttöohje on käännös englanninkielisestä käyttöohjeesta. Jos käyttöohjeen eri kieliversioiden välillä on ristiriitaa, englanninkielinen käyttöohje on pätevä versio.

2. Johdanto

Kiitämme sinua BRITAX RÖMER SMILE 4 -rattaiden valinnasta. Olemme tyytyväisiä siitä, että BRITAX RÖMER SMILE 4 —lastenrattailla voit kuljettaa lastasi turvallisesti hänen ensimmäisten elinvuosiensa aikana.

TÄRKEÄÄ:

- Lue ohjeet huolellisesti ja perehdy rattaiden toimintaan, ennen kuin kuljetat niissä lastasi.
- Opasta aina sellaisia henkilöitä (esimerkiksi isovanhempia) rattaiden käytössä, jotka eivät ole perehtyneet rattaiden käyttöön.

1. VIKTIG: Oppbevars for fremtidig referanse.

Barnets sikkerhet kan påvirkes hvis instruksjonene ikke følges. Det er viktig at alle som bruker denne barnevognen og dens tilbehør, bør være kjent med hvordan den fungerer, selv om han/hun bare kommer til å bruke barnevogn for en kort stund. Selvsagt kan disse instruksjonene ikke eliminere alle mulige risikoer ved bruk av denne barnevognen. Du er selvfølgelig ansvarlig for ditt barns sikkerhet. Hvis noe er uklart, ta kontakt med butikken du har kjøpt denne barnevognen fra.

Denne brukerveiledningen er en oversettelse fra engelsk. Hvis du er i tvil og leser en brukerveiledning som er på et annet språk enn engelsk, kan du sjekke mot den engelske.

2. Innledning

Takk for at du har valgt BRITAX RÖMER SMILE 4. Vi er stolte over at din BRITAX RÖMER SMILE 4 vil følge sikkert med barnet ditt gjennom de første årene av livet.

VIKTIG:

- Les instruksjonene nøye og gjør deg kjent med barnevognen før du bruker den med barnet i.
- Hvis barnevognen skal brukes av noen som ikke er kjent med den (besteforeldre f.eks.) bør du vise dem hvordan den fungerer.

1. VIKTIGT: Läs anvisningarna noga före användning. Separera dem för framtida bruk. Ditt barn kan skadas om du inte följer anvisningarna

Ditt barns säkerhet kan påverkas om du inte följer dessa instruktioner. Det är viktigt att alla som använder den här sittvagnen och dess tillbehör är bekanta med dess funktion även om den bara kommer användas en kort stund. Självklart kan inte dessa instruktioner eliminera alla risker vid användning av den här sittvagnen. Du är självklart ansvarig för ditt barns säkerhet. Om något är oklart, kontakta din återförsäljare.

Den här bruksanvisningen är en översättning från engelskan. Om frågor uppstår angående ett av de andra språken som används i bruksanvisningen ska man rätta sig efter den engelskspråkiga versionen.

2. Inledning

Tack för att du valde BRITAX RÖMER SMILE 4. Vi är mycket glada över att BRITAX RÖMER SMILE 4 ska hålla ditt barn säkert under de första levnadsåren.

VIKTIGT:

- Läs instruktionerna noggrant och bekanta dig själv med sittvagnen innan du använder den för ditt barn.

- Lapsesi turvallisuus voi vaarantua, jos et noudata näitä ohjeita.
- Älä käytä BRITAX RÖMER SMILE 4 –rattaissa varusteita, joita BRITAX RÖMER ei ole hyväksynyt näitä rattaita varten. Tällaisten varusteiden käyttö johtaa takuun raukeamiseen ja saattaa vahingoittaa tuotettasi.
- BRITAX RÖMER SMILE 4 lastenrattaissa tulee käyttää vain alkuperäisiä varoosia, jotka ovat joko BRITAX RÖMER in toimittamia tai hyväksymiä.

VAROITUS! Älä anna lapsesi leikkiä tällä tuotteella.

VAROITUS! Tuote saattaa sisältää sili-kageelillä täytetyn pussin. Sisältö ei ole syötävä. Hävitä pussi.

Jos sinulla on kysyttävää BRITAX RÖMER SMILE 4 –lastenrattaista tai niiden varusteista, voit aina ottaa yhteyttä meihin.

- Barnets sikkerhet kan være i fare hvis instruksjonene ikke følges.
- Bruk aldri tilbehør som ikke er godkjent av BRITAX RÖMER for bruk sammen med BRITAX RÖMER SMILE 4. Det vil slette garantien og eventuelt skade produktet.
- Bruk bare originale reservedeler eller deler som anbefales av BRITAX RÖMER på BRITAX RÖMER SMILE 4.

ADVARSEL! La ikke barnet leke med dette produktet.

ADVARSEL! Produktet kan inneholde en pose med vannsugende silica-gele. Denne må ikke spises eller kastes.

Hvis du har flere spørsmål om bruken av BRITAX RÖMER SMILE 4 eller tilbehøret til den, håper vi du tar kontakt med oss.

- Om din sittvagn används av andra människor som inte är bekanta med den (exempelvis mor- eller farföräldrar) ska du alltid visa dem hur sittvagnen används.
- Ditt barns säkerhet kan äventyras om du inte följer dessa instruktioner.
- Använd endast tillbehör som är godkända av BRITAX RÖMER för användning med BRITAX RÖMER SMILE 4. Om ej godkända delar används blir garantin ogiltig och produkten kan skadas.
- Endast originalbytesdelar som medföljer eller rekommenderas av BRITAX RÖMER ska användas med BRITAX RÖMER SMILE 4.

WARNING! Låt inte barnet leka med den här produkten.

WARNING! Produkten kan innehålla en påse med torkmedlet silikagel. Silikagel får inte förtäras utan ska slängas.

Kontakta oss gärna om du har ytterligare frågor gällande användning av BRITAX RÖMER SMILE 4 eller dess tillbehör.

3. Turvallisuusohjeet

VAROITUS! Näitä rattaita voivat käyttää vastasyntyneet / 0 kuukauden ikäiset lapset 22 kg:n painoon tai 4 vuoden ikään saakka, mikä vain näistä tulee ensin.

VAROITUS! Tämä tuote ei sovi juoksemiseen tai luisteluun.

VAROITUS! Tämä tuote ei sovi:

- Korvaamaan vuodetta tai kehtoa. Rattaita ja vaunuja saa käyttää vain kuljetukseen.
- Useamman kuin yhden lapsen kuljettamiseen.
- Kaupalliseen käyttöön.
- Käytettäväksi muiden kuin tässä opassa mainittujen turvakaukaloiden runkona.

VAROITUS! Tarkasta ennen käyttöä, että lukituslaitteet ovat lukittuna.

VAROITUS! Varmista lastenrattaita kanttaessasi että et vahingossa avaa turvalukkoa.

VAROITUS! Varmista lastenrattaiden runkoa kokoon taittaessasi, että kukaan ei jää puristuksiin rungon osien väliin.

VAROITUS! Älä koskaan taita lastenrattaita kokoon lapsen istuessa rattaissa.

VAROITUS! Ehkäise tapaturmat huolehtimalla siitä, että lapsi ei pääse tuotteen läheisyyteen taittaessasi tuotteen auki tai kokoon.

3. Sikkerhetsanvisninger

ADVARSEL! Denne vognen passer til barn fra fødselen/0 måneder opp til en vekt på 22 kg eller en alder av 4 år, hva enn som måtte komme først.

ADVARSEL! Dette produktet er ikke egnet til løping eller skøyting.

ADVARSEL! Dette produktet er ikke egnet:

- Som erstatning for en seng eller barne-seng. Bæreseter, barnevogner og triller skal kun brukes til transport.
- Til å transportere flere enn ett barn.
- Til kommersiell bruk.
- Som reisesystem, kombinert med andre typer barneseter enn de som vises i denne bruksanvisningen.

ADVARSEL! Forviss deg om at alle festepunkter er låst før bruk.

ADVARSEL! Når du bærer barnevognen må du passe på at du ikke åpner sikkerhetslåsene ved feiltagelse.

ADVARSEL! Når du legger sammen understellet på barnevognen, må du passe på at ikke du selv eller noen annen kommer i klem.

ADVARSEL! Legg aldri sammen barnevognen mens barnet sitter i den.

3. Säkerhetsanvisningar

WARNING! Den här sittvagnen passar för barn från 0 månader och upp till 22 kg eller 4 års ålder.

WARNING! Den här produkten passar inte för löpning eller rullskridskoåkning.

WARNING! Den här produkten passar inte:

- Som ett substitut för en säng eller spjålsäng. Liggdelar, barnvagnar och sittvagnar ska endast användas för transport.
- För att köra mer än ett barn.
- För kommersiell användning.
- Som resesystem i kombination med andra bärsystem än de som omnämns i den här bruksanvisningen.

WARNING! Se till att alla låsenheter är inkopplade före användning.

WARNING! När du bär sittvagnen ska du vara noggrann så du inte öppnar säkerhetslåset av misstag.

WARNING! När du faller ihop sittvagnens ram ska du kontrollera att du och andra inte fastnar i den.

WARNING! Fäll aldrig ihop sittvagnen när ett barn sitter i den.

WARNING! Se till att barnet alltid hålls på avstånd när produkten fälls upp och ner.

VAROITUS! Käytä aina lukitusmekanismia.

VAROITUS! Pidä aina lasta silmällä.

VAROITUS! Kytke aina jarru päälle ennen lastenrattaiden pysäköimistä sekä lapsen asettamista rattaisiin ja nostamista pois rattaista.

VAROITUS! Kun teet säätöjä, varmista että lapsi ei ylety liikkuviin osiin.

VAROITUS! Työntöaisaan kiinnitetyt kantamukset heikentävät lastenrattaiden vakautta.

VAROITUS! Suojaa lapsesi voimakkaalta auringonvalolta. Kuomu ei suojaa lasta täydellisesti vaaralliselta UV-säteilyltä.

VAROITUS! Käytä aina oikein kiinnitettyjä ja säädettyjä valjaita.

VAROITUS! Käytä aina valjaiden kanssa haarahihnaa.

VAROITUS! Säädä aina valjaat, kun muutat lapsesi istuma-asentoa.

VAROITUS! Älä kuljeta lastenrattaissa enempää lapsia (1), kuin mitä varten rattaat on tarkoitettu.

VAROITUS! Kaikki työntöaisaan ripustetut ja/tai selkänojan taskussa ja/tai rattaiden kyljessä kuljetettavat kuormat vaikuttavat rattaiden vakauteen.

ADVARSEL! Hold barnet unna når vog- nen legges sammen og settes opp.

ADVARSEL! Bruk alltid beltesystemet.

ADVARSEL! La aldri barnet være uten tilsyn.

ADVARSEL! Sett alltid på bremsen når du parkerer barnevognen, før du setter barnet i den og også før du tar ut barnet.

ADVARSEL! Forviss deg om at barnet ikke kan få fingrene inn i bevegelige deler når du justerer på vognen.

ADVARSEL! Last på håndtaket kan gjøre barnevognen ustabil.

ADVARSEL! Beskytt barnet mot sterkt sollys. Kalesjen gir ikke full beskyttelse mot skadelige UV-stråler.

ADVARSEL! Pass alltid på at selen er riktig tilpasset og sitter som den skal.

ADVARSEL! Bruk alltid stroppen mellom bena sammen med selen rundt livet.

ADVARSEL! Husk å regulere vognselen når du endrer barnets sittestilling.

ADVARSEL! Bruk denne vognen kun til det antallet barn (1), som den har blitt utformet til.

ADVARSEL! All type last / vekt på håndtaket og/eller ryggen eller siden av vognen vil gjøre den ustabil.

WARNING! Använd alltid bältesystemet.

WARNING! Lämna aldrig barnet obevakat.

WARNING! Lägg alltid i bromsen när du parkerar sittvagnen, innan du sätter i barnet i den och innan du tar ut barnet ur den.

WARNING! Se till att barnet inte kan nå rörliga delar vid justeringar.

WARNING! Om handtaget belastas för mycket kan det påverka sittvagnens stabilitet.

WARNING! Skydda barnet från starkt solljus. Huven skyddar inte helt mot de farliga UV-strålarna.

WARNING! Använd alltid korrekt monterade och inställda bälten.

WARNING! Använd alltid remmen i kombination med midjebältet.

WARNING! Justera alltid bältena när du ändrar barnets sätesposition.

WARNING! Använd endast den här barnvagnen för det antal barn (1) den är utformad för.

WARNING! All belastning som anläggs på handtaget och/eller bakre delen av ryggstödet och/eller på sidorna av vagnen påverkar dess stabilitet.

WARNING! Håll barn undan från sittvagnen vid uppfällning och hopfällning.

VAROITUS! Pidä lapset poissa rattaiden lähettyviltä rattaiden kokoontaittamisen tai avaamisen aikana.

VAROITUS! Varmista ennen käyttöä, että rungon lukitusmekanismit ovat lukittuneet paikalleen.

VAROITUS! Varmista ennen käyttöä, että pyörät ovat asettuneet tiukasti paikalleen ja että pyöriä ei voi vetää pois akselista.

TÄRKEÄÄ! Eräät lattiamateriaalit sisältävät ainesosia, jotka irrottavat renkaista mustia väripigmentejä. Tämä voi aiheuttaa lattiapintaan värjäytymiä. Varmista tästä syystä, että pyörät eivät ole suoraan lattian päällä.

VAROITUS! Varmista ennen käyttöä, että pyörät ovat asettuneet tiukasti paikalleen ja että pyöriä ei voi vetää pois pyörän kiinnitysmekanismista.

VAROITUS! Varmista, että seisontajarru on kytkettyntynyt päälle, ennen kuin sijoitat lapsen rattaisiin tai nostat lapsen pois rattaista.

VAROITUS!

- Käytä aina jarruja lastenrattaiden ollessa liikkumaton.
- Vältä aina pysäköimistä rinteeseen.
- Varmista erityisen huolellisesti, että rattaat ovat tukevasti ja turvallisesti paikallaan käyttäessäsi joukkoliikennevälineitä.
- Pidä aina kiinni rattaista liikenteen tai junien läheisyydessä. Ajoneuvojen aiheuttama viima voi liikuttaa rattaita myös siinä tapauksessa, että jarru on kytketty päälle.

ADVARSEL! Hold barn unne vognen/ barnevognen når den foldes ut eller inn.

ADVARSEL! Pass på at understell-låsen, er låst i posisjon før bruk.

ADVARSEL! Forsikre deg om at hjulene er godt festet og ikke kan dras av akslene, før bruk.

VIKTIG! Noen gulvmaterialer inneholder komponenter som avgir svart fargepigment fra dekkene, som kan misfarge gulvet. Du bør derfor sørge for at dekkene ikke står direkte på gulvet.

ADVARSEL! Forsikre deg om at hjulene er godt festet og ikke kan dras av hjulfestet, før bruk.

ADVARSEL! Forsikre deg om at parkeringsbromsen er aktivert, når du plasserer ditt barn i eller tar det ut av barnevognen.

ADVARSEL!

- Aktiver alltid bremsene når barnevognen står stille.
- Alltid unngå å parkere i hellinger.
- Vær spesielt forsiktig for å sikre at barnevognen står stødig og sikkert ved bruk av offentlig transport.
- Hold alltid fast barnevognen når du er nær trafikk eller tog. Selv om bremsen er aktivert, kan trekk fra kjøretøyet bevege barnevognen.
- Ta barnet ut av barnevognen og fold sammen barnevognen før du bærer den i trappen eller bruker en heis.

WARNING! Se till att underredets lås är i före användning.

WARNING! Se till att hjulen sitter fast ordentligt och att de inte kan dras av axeln.

VIKTIGT! Vissa golvmaterial innehåller komponenter som lösgör svartfärgat pigment från däckene, vilket kan misfärga golv. Du ska därför se till att däckene inte står direkt på golvet.

WARNING! Se till att hjulen sitter fast ordentligt och att de inte kan dras av hjulfästet.

WARNING! Se till att parkeringsbromsen är i när du lägger i eller tar upp ditt barn från sittvagnen.

WARNING!

- Ansätt alltid bromsen när sittvagnen står stilla.
- Parkera aldrig i sluttningar.
- Se till att sittvagnen står stadigt och säkert när du färdas med kollektivtrafik.
- Släpp aldrig taget om sittvagnen när du befinner dig nära fordon eller tåg. Även om bromsen är aktiverad kan luftdraget från fordonet flytta sittvagnen.
- Ta ut barnet ur sittvagnen och fäll ihop vagnen innan du bär den i trappor eller använder en hiss.
- Var försiktig när du kör över trottoarkanter, räls, grus, kullerstenar osv.

- Nosta lapsesi pois rattaista ja taita rattaat kokoon, ennen kun kannat rattaita portaita pitkin tai käytät liukuportaita.
- Ole varovainen katukiveysten, kiskojen, sorapinnan, mukulakivien jne. yli liikkuessasi.

VAROITUS! Jos käytät vaihtoehtoisia, standardin EN13210 mukaisia valjaita, rattaiden molemmilla puolilla on valjaille tarkoitettut D-rengaskiinnityskappaleet.

TÄRKEÄÄ! Kuljeta vain vastasyntyneitä tai vauvoja, jotka eivät voi vielä istua pystyasennossa ilman tukea (enintään noin 6 kuukauden ikäisiä) makuuasennossa, jossa selkänoja on täysin taitettu. Kiinnitä lapsesi aina rattaiden istuimeen. Alle 6 kuukauden ikäisille vauvoille aseta olkahihnat alimpaan asentoon.

HUOMIO! Auton turvaistuin yhdistettyinä lukitusmekanismiin ei korvaa pinnasänkyä tai tavallista sänkyä. Jos lapsesi haluaa nukkua, sijoita hänet sopivaan vauvukoppaan, pinnasänkyyn tai muuhun vuoteeseen.

VAROITUS! Varmista ennen käyttöä, että vauvukopan, istuinosan tai auton turvaistuimen kiinnityslaitteet ovat lukittu-neet moitteettomasti paikalleen.

TÄRKEÄÄ! Älä seiso tai istu jalkatuella. Jalkatukea tulee käyttää vain yhden (1) lapsen jalkojen tai pehmeän kantokopan tukemiseen, kun tämä on istuimessa

- Vær forsiktig når du kjører over fortauskanter, spor, grus, brostein, osv.

ADVARSEL! Hvis du bruker en annen, EN 13210-konform sele, finner du D-festeringer på hver side av vognen.

VIKTIG! Nyfødte og spebarn, som ikke enda kan sitte oppreist uten støtte (fram til en alder på ca. 6 måneder) skal kun transporteres i en sovestilling, der ryggstøtten er felt helt ned. Fest barnet alltid med beltene når det er i barnevognsetet. For spebarn under 6 måneder settes skulderbeltene i den laveste posisjonen.

FORSIKTIG! For bilseter, som brukes sammen med et understell, erstatter dette kjøretøyet ikke en sprinkelseng eller en seng. Hvis barnet ditt trenger å sove bør du legge det i en egnet bag, barneseng eller seng.

ADVARSEL! Kontroller at bagen eller setet eller bilsetefesteenheter er låst korrekt før bruk.

VIKTIG! Ikke stå etter sitt på fotstøtten. Fotstøtten må kun brukes som støtte for et (1) barns bein og føtter eller myk bærebag når plassert inni setet.

ADVARSEL! Drikkeholderen skal ikke brukes til varme drikker (f.eks. kaffe) selv om den er i et lukket beger eller en kopp med lokk. Heftige bevegelser kan få den varme væsken til å skulpe ut og gi deg eller barnet forbrenninger.

VARNING! Vid användning av ett alternativt bältssystem som följer EN13210, hittar du D-ringtillbehören på båda sidorna om sittvagnen.

VIKTIG! Nyfödda eller spädbarn som ännu inte kan sitta upprätt utan stöd (upp till cirka 6 månaders ålder) får endast transportera i sovläge med ryggstödet helt nedfällt. Spänn alltid fast ditt barn i barnvagnsstolen. För spädbarn under 6 månader ska axelremmarna ställas in på den lägsta positionen.

VAR FÖRSIKTIG! För bilsäten som används i kombination med ett underrede, ersätter denna vagn inte en spälsäng eller en säng. Om ditt barn behöver sova, bör du lägga det i en lämplig liggdel, spälsäng eller säng.

VARNING! Kontrollera att fästelementen för liggdelen, sittdelen eller bilstolen sitter fast på rätt sätt före användning.

VIKTIG! Stå eller sitt inte på fotstödet. Fotstödet får endast användas som stöd för ett (1) barns ben och fötter eller baby-liften när den är placerad inne i sätet.

VARNING! Använd inte kopphållaren för heta vätskor (t.ex. kaffe), även om de är i slutna kärl eller i behållare med lock. Att hålla heta vätskor i kopphållaren kan orsaka brännskador för dig och ditt barn om det spillts.

VAROITUS! Älä käytä juomapidikettä kuumien nesteiden kanssa (esim. kahvi) silloinkaan, kun ne ovat suljetussa tai kannella varustetussa astiassa. Juomapidikkeessä olevat kuumat nesteet voivat läikkyessään aiheuttaa sinulle ja lapsellesi palovammoja.

VAROITUS! Käytä vain asianmukaisia juoma-astiota, jotka ulottuvat juomapidikkeen pohjaan asti, eivätkä nouse yli puolta korkeammalle juomapidikkeen reunasta.

VAROITUS! Poista juoma-astia juomapidikkeestä aina ennen kuin irrotat istuimen tai vaunuosan rungosta rungosta vaurioiden ja nesteen läikkymisen välttämiseksi.

Muista aina kytkeä lastenrattaiden jarru päälle, kun pysäköit rattaat.

Nämä lastenrattaat on kehitetty ja valmistettu standardin EN 1888-2:2018 mukaisesti.

ADVARSEL! Bruk drikkebegre som når ned til bunden av drikkeholderen og ikke rager mer enn halvveis ut over kanten på drikkeholderen.

ADVARSEL! Ta alltid drikkebegeret ut av holderen før du tar setet eller bagen av vognrammen. Da unngår du å skade rammen og at drikken renner ut.

Bruk alltid bremsen når du setter fra deg barnevognen. Se etter at den virkelig er på.

Denne barnevognen er utviklet og produsert i henhold til normen EN 1888-2:2018.

WARNING! Använd endast lämpliga dricksbehållare som sträcker sig till botten av kopphållaren och överstiger inte hälften av kopphållaren.

WARNING! Ta alltid bort dricksbehållaren från kopphållaren innan du tar bort sätet eller baren från ramen för att undvika störning av ramen och spillvätska.

Parkera bara sittvagnen med bromsen ilagd. Kontrollera alltid att bromsen är korrekt inkopplad.

Den här sittvagnen har utvecklats och tillverkats i enlighet med normen EN 1888-2:2018.

BRITAX RÖMER SMILE 4 -lastenrattaita voi- daan käyttää seuraavilla kokoonpanoilla:



Lastenrattaina BRITAX RÖMER SMILE 4 -rattaita voivat käyttää vastasyntyneet / 0 kuukauden ikäiset lapset 22 kg:n



Turvakaukalon runkona, vastasyntyneistä enintään 13 kg:n painoisille lapsille

BRITAX RÖMER SMILE 4 –rattaita voi käyttää seuraavien BRITAX RÖMER–turvakaukaloiden runkona kuljetuksessa **(saatavilla erillisesti)**:

- **BABY-SAFE 5Z**
- **BABY-SAFE 3 i-SIZE**
- **BABY-SAFE iSENSE**
- **BABY-SAFE 2 i-SIZE**
- **PRIMO**

Turvakaukalo on asennettava rattaisiin aina siten, että turvakaukalossa matkustavan lapsen selkä on menosuunnassa. Kun käytät lastenrattaita kantokopan tai turvakaukalon runkona, noudata kantokoppasi tai turvakaukalosi ohjeita.

BRITAX RÖMER SMILE 4 kan brukes på for- skjellige måter:



Som en barnevogn med BRITAX RÖMER SMILE 4 setet fra fødselen/0 måneder opp til 22 kg



Som reisesystem med barnesete, fra fødselen opp til 13 kg

BRITAX RÖMER SMILE 4 kan brukes som et reisesystem med følgende BRITAX RÖMER spedbarnsbærere **(tilgjengelig separat)**:

- **BABY-SAFE 5Z**
- **BABY-SAFE 3 i-SIZE**
- **BABY-SAFE iSENSE**
- **BABY-SAFE 2 i-SIZE**
- **PRIMO**

Et barnesete skal alltid monteres slik at barnet ser bakover. Når barnesetet inngår som del av et Travel System skal anvisningene som gjelder for setet følges.

BRITAX RÖMER SMILE 4 kan användas i följande konfigurationer:



Som sittvagn med BRITAX RÖMER SMILE 4-säte förbarn från 0 månader upp till 22 kg



Som resesystem med babylift från födseln till och med 13 kg

BRITAX RÖMER SMILE 4 kan användas som resesystem med följande mjukliftrar för spädbarn från BRITAX RÖMER **(tillgängliga separat)**:

- **BABY-SAFE 5Z**
- **BABY-SAFE 3 i-SIZE**
- **BABY-SAFE iSENSE**
- **BABY-SAFE 2 i-SIZE**
- **PRIMO**

Ett babyskydd får bara användas bakåtvänt i vagnen. När det används som ett resesystem ska du följa instruktionerna för babyskyddet.



Pehmeään BRITAX RÖMER -kantokopan runkona, vastasyntyneistä enintään 9 kg:n painoisille lapsille

BRITAX RÖMER SMILE 4 -lastenrattaita voidaan käyttää kantokopan yhteydessä. Jos käytät BRITAX RÖMER-kantokoppaa, noudata kantokoppaa koskevia ohjeita. BRITAX RÖMER-kantokopan saa asentaa rattaisiin vain siten, että kopan kuomuosa on rattaiden menosuunnassa.



BRITAX RÖMER soft carrycot -kantokopan runkona, vastasyntyneistä enintään 9 kg:n painoisille lapsille

Kun käytät BRITAX RÖMER SMILE 4 ja BRITAX soft carrycot yhdessä, tulee jälkimmäinen liittää kuten sen käyttöohjeissa neuvotaan. Aseta kantokoppa aina niin, että lapsesi pää on lähimpänä kuomua.



Som reisesystem med BRITAX RÖMER soft bæresete fra fødsel til 9 kg.

BRITAX RÖMER SMILE 4 kan brukes sammen med et bæresete. Når det brukes med et BRITAX RÖMER bæresete, vennligst følg anvisningene for det. BRITAX RÖMER bæresetet skal bare monteres på barnevognen, vendt bakover.



Som rejsesystem med BRITAX RÖMER soft carrycot fra fødsel til 9 kg.

Når du bruker BRITAX RÖMER SMILE 4 i kombinasjon med BRITAX RÖMER soft carrycot, må bærebagen festes som beskrevet i brukerhåndboken for BRITAX RÖMER soft carrycot. Plasser alltid bærebagen slik at hodet til barnet er plassert nærmest kalesjen.



Som resesystem med BRITAX RÖMER mjuklift från födseln till 9 kg

BRITAX RÖMER SMILE 4 kan användas tillsammans med en babylift. Vid användning med babyliften från BRITAX RÖMER gäller anvisningarna för denna. BRITAX RÖMER-babyliften får endast användas bakåtvänt i vagnen.



Som resesystem med BRITAX soft carrycot från födseln till 9 kg

Innan du använder BRITAX RÖMER SMILE 4 i kombination med BRITAX soft carrycot måste mjukliften sättas fast enligt beskrivning i bruksanvisningen till BRITAX RÖMER soft carrycot. Placera alltid mjukliften så att barnets huvud är positionerat närmast suffletten.

4. BRITAX RÖMER SMILE 4

4.1 BRITAX RÖMER SMILE 4 –lastenrattaiden hoito

Tuote pitää tarkastaa ja puhdistaa säännöllisesti.

- Tarkasta kaikki tärkeät osat säännöllisin väliajoin vahingoittumisen varalta. Varmista, että mekaaniset osat toimivat asianmukaisesti.
- Tarkasta säännöllisesti kaikkien ruuvien, niittien, pulttien ja muiden kiinnikkeiden kireys.
- Älä käytä rasvaa tai öljyä voiteluun – käytä silikonipohjaista sprayta.
- Lastenrattaat voivat vaurioitua tai rikkoutua, mikäli rattaissa kuljetetaan liian raskaita kuormia, rattaat on taitettu väärin kokoon tai mikäli rattaissa käytetään muita kuin niihin hyväksytyjä varusteita.
- Varmista, että ostoskoriin sijoitettujen tavaroiden paino on aina enintään 7 kg.
- Säilytä kokoon taitetut lastenrattaat aina hyvin tuuletetuissa tiloissa. Tämä estää homeen muodostumisen.
- Älä säilytä lastenrattaita suorassa auringonpaisteessa, sillä muutoin tekstiilit voivat haalistua.
- Älä käytä lastenrattaita, jos niissä on vääntyneitä, kuluneita tai murtuneita osia. Korjauta lastenrattaat huoltoliikkeessä tai ota yhteyttä BRITAX RÖMER in asiakaspalveluun.

4. BRITAX RÖMER SMILE 4

4.1 Ta vare på din BRITAX RÖMER SMILE 4

Produktet må kontrolleres og rengjøres med jevne mellomrom.

- Alle viktige deler må kontrolleres med jevne mellomrom. Forviss deg om at de mekaniske delene fungerer som de skal.
- Kontroller med jevne mellomrom at skruer, nagler, bolter og spaker sitter godt.
- Bruk ikke fett eller olje til å smøre med, bruk en silikonbasert spray.
- For mye last, feil sammenslåing eller bruk av ekstraintstyr som ikke er godkjent kan skade eller ødelegge barnevognen.
- Legg aldri mer enn 7 kg i handlekurven.
- Vennligst oppbevar den sammenfoldete barnevognen kun på en godt ventilerte plass, for å unngå mugg.
- Ikke la barnevognen bli stående i direkte sollys, tekstilene kan blekes.
- Bruk ikke barnevognen hvis noen av delene er bøyd, slitt eller ødelagt. Sørg for å få barnevognen reparert på et profesjonelt servicested eller ta kontakt med BRITAX RÖMER kundeservice.

4. BRITAX RÖMER SMILE 4

4.1 Ta hand om din BRITAX RÖMER SMILE 4

Produkten ska regelbundet kontrolleras och rengöras.

- Kontrollera regelbundet alla viktiga delar så att de inte är skadade. Kontrollera att de mekaniska komponenterna fungerar som de ska.
- Kontrollera regelbundet att alla skruvar, nitar, bultar och andra fästansordningar sitter ordentligt fast.
- Använd inte fett eller olja vid smörjning, utan bara en silikonbaserad spray.
- För tung last, felaktig hopfällning eller användning av icke godkända tillbehör kan skada eller förstöra sittvagnarna.
- Sätt aldrig mer än 7 kg i korgen.
- Förvara endast den hopfällda sittvagnen i välventilerade områden för att förhindra mögel.
- Placera inte sittvagnen i direkt solljus, eftersom det kan bleka textilierna.
- Använd inte sittvagnen om delarna är böjda, slitna eller skadade. Reparera vagnen hos ett serviceställe eller kontakta kundtjänsten för BRITAX RÖMER.

4.2 Hoito-ohjeet

Älä kuivapese kankaita tai käytä valkaisuaineita tai muita voimakkaita puhdistusaineita.

Lue päällisten pesuetikettien sisältämät pesuohjeet.

Älä kuivaa päällisiä kuivausrummussa, vaan jätä ne ainoastaan narulle kuivumaan.

Anna osien kuivua kokonaan, mieluiten muualla kuin suorassa auringonpaisteessa.

Kuomon ja istuimen kankaan voi puhdistaa sienellä ja lämpimällä saippuavedellä

Pesuohjeet löytyvät kaikista kankaista ja peitteistä.

100 % kosteussuoja saadaan käyttämällä sadesuojausta vettä tai lunta vasteen.

Kun peset ulkokangasta, sinun on varmistettava, että poistat kaikki saippua- tai pesuainejäämät, jotta käsittely on varmasti tehokasta.

Huuhtele ja kuivaa rattaat, jos ne ovat olleet alltiita meri-ilmalle ja ilmassa kulkeutuvalla suolalle.

Muoviosat ja metalliosat voi puhdistaa kostealla liinalla.

Veden kanssa kosketuksiin joutuneet metalliosat on syytä kuivata huolellisesti ruostumisen ehkäisemiseksi.

4.2 Pleieinstruks

Ikke bruk kjemisk rens for stoffene eller bruke blekemiddel eller andre aggressive substanser.

Les etikettene på trekkene for vaskeinstruksjoner og ikke bruk tørketrommel — la dem tørke vått. La delene tørke fullstendig, helst unna direkte sollys. Hetten og setestoffet kan rengjøres med en svamp og varmt såpevann.

Vaskeinstruksjoner finner du på alle stoffer og trekk. Du kan oppnå 100 % beskyttelse mot damp ved å bruke regnbeskyttelsen for regn eller snø.

Når du vasker ytterstoffet må du passe på å fjerne alle såpe- eller rengjøringsmiddelrester slik at behandlingen er mest mulig effektiv.

Skyll og tørk barnevognen hvis den er blitt utsatt for havet eller saltede kjørebåner.

Plastdelene og metalldelene kan rengjøres med en fuktig klut.

For å unngå rust må du tørke av metalldeleer etter at de har vært i kontakt med vann.

4.2 Hanteringsinstruktioner

Textilierna får inte kemtvättas eller rengöras med blekmedel eller andra starka medel.

Läs tvättråden på klädseln. Låt dropporka – klädseln får inte torktumlas.

Låt alla delar torka helt, helst inte i direkt solljus.

Suffletten och sätesklädseln kan rengöras med en svamp och ljummet tvålsvatten

Tvättanvisningar kan du hitta på alla tyger och överdrag.

Ett 100 % skydd mot fukt kan erhållas genom användning av skydd mot regn och snö.

När du tvättar det yttre tyget ska du se till att få bort alla rester av tvål eller rengöringsmedel så att behandlingen blir så effektiv som möjligt.

Skölj och torka sittvagnen om den har exponerats för havsmiljö eller saltade gångbanor.

Plast- och metalldelar kan rengöras med en fuktig trasa.

Efter kontakt med vatten ska metalldelarna torkas av för att förebygga rost.

4.3 Tuotteen yleiskuva 4.3 Produktoversikt 4.3 Produktöversikt



5.1

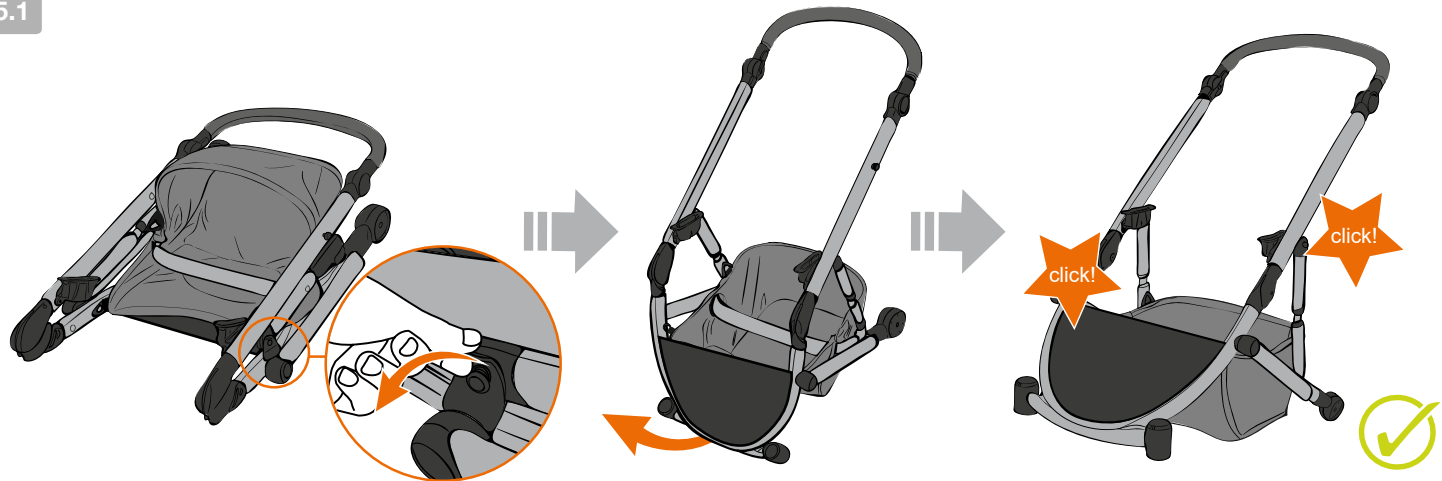

5.2

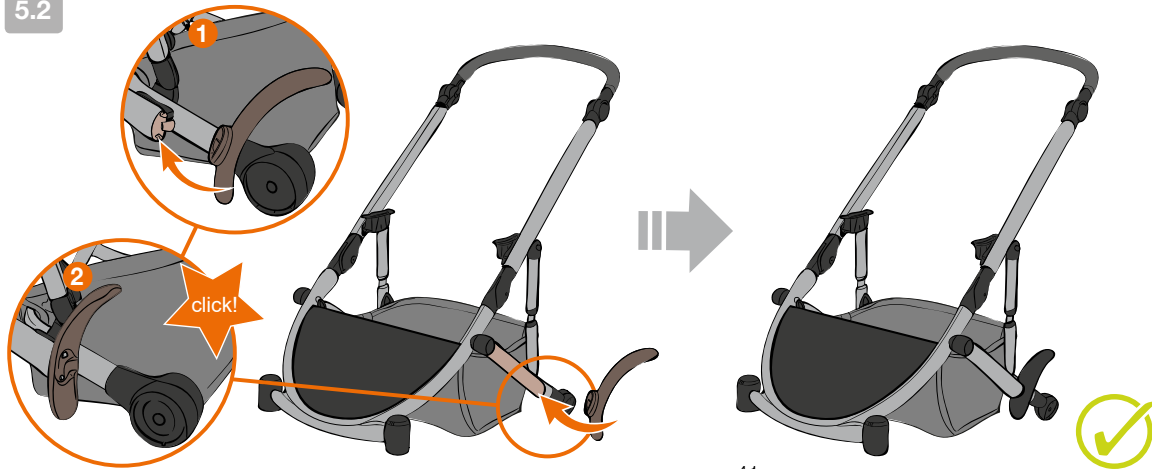

5.3

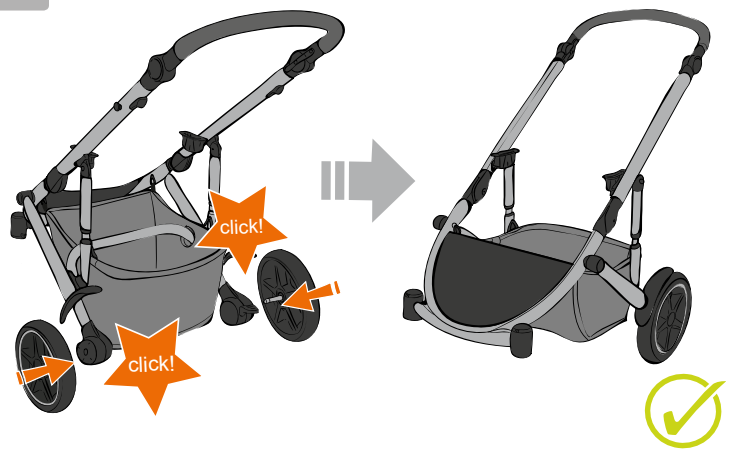

5.4



5.5

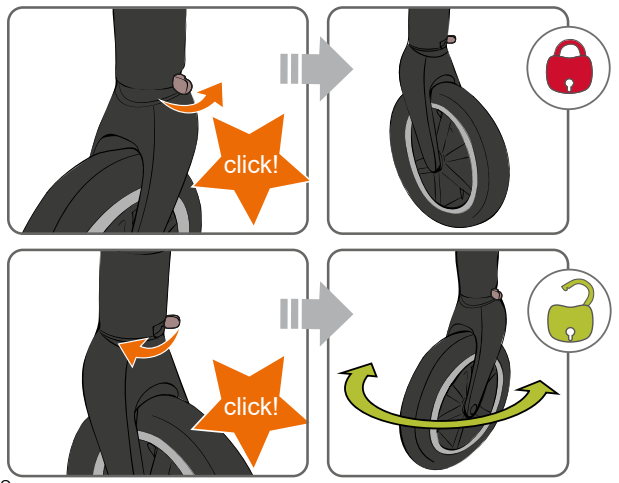
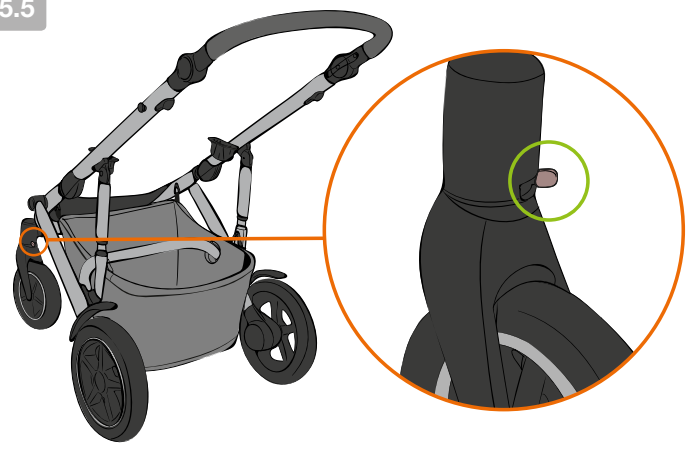

5.6

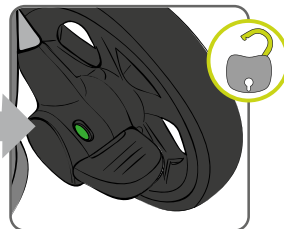
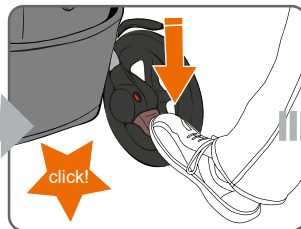
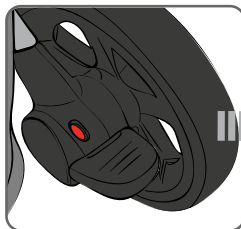
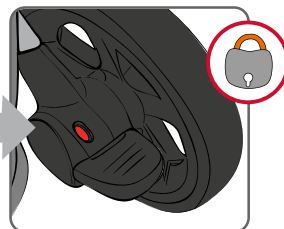
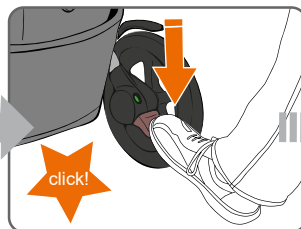
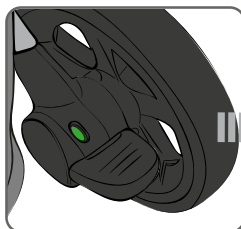

5.7

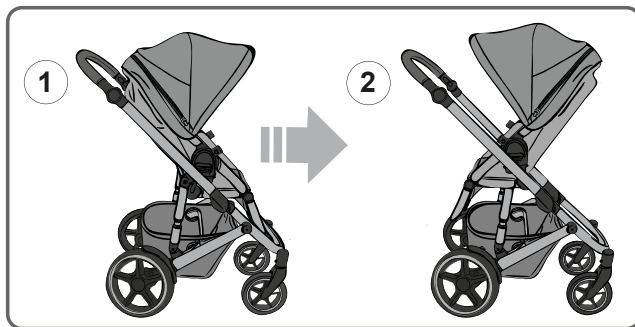
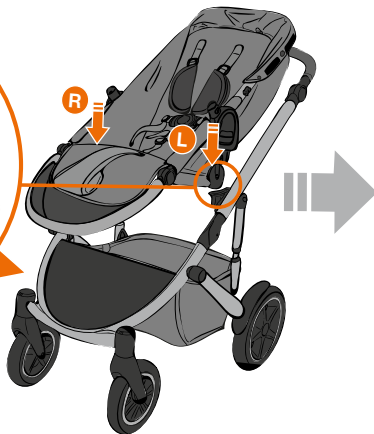

5.8

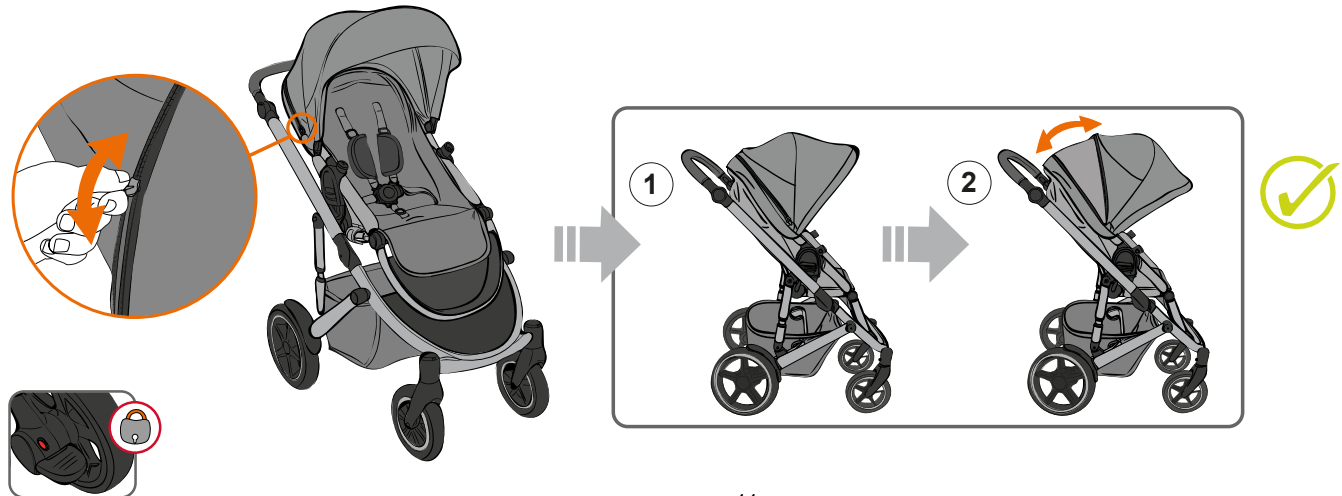
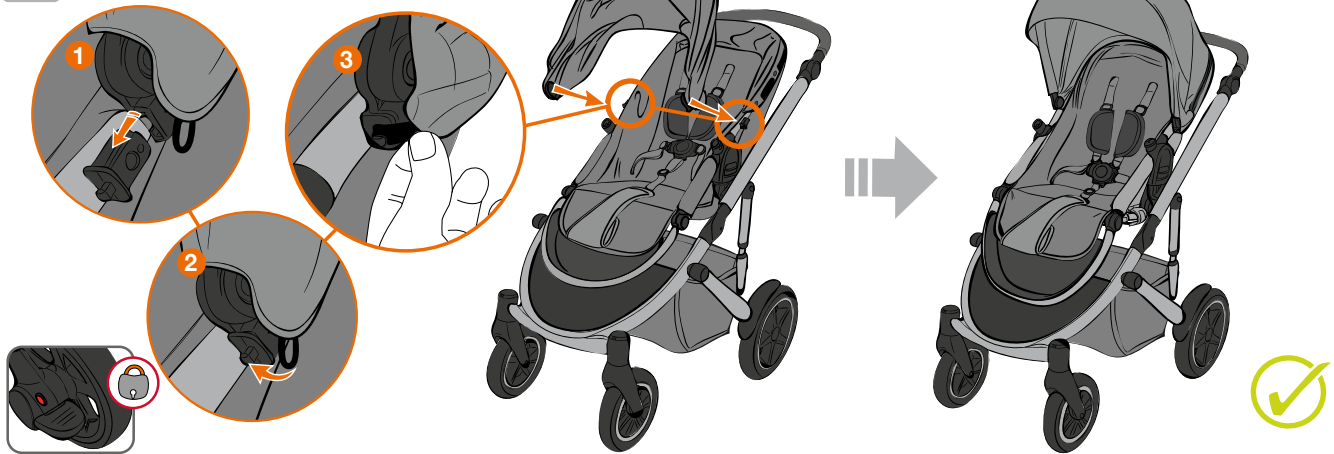

5.9

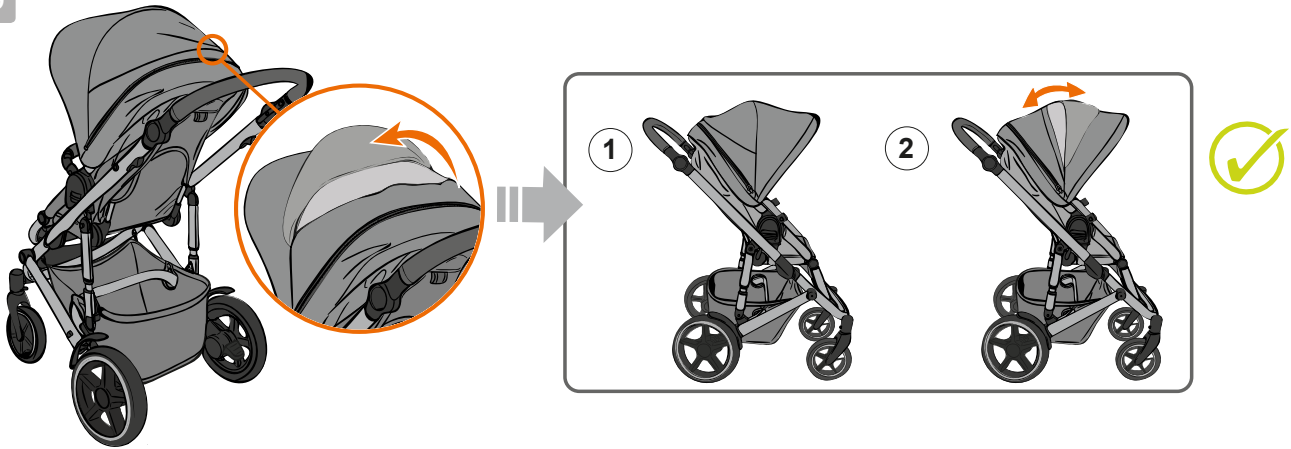

5.10

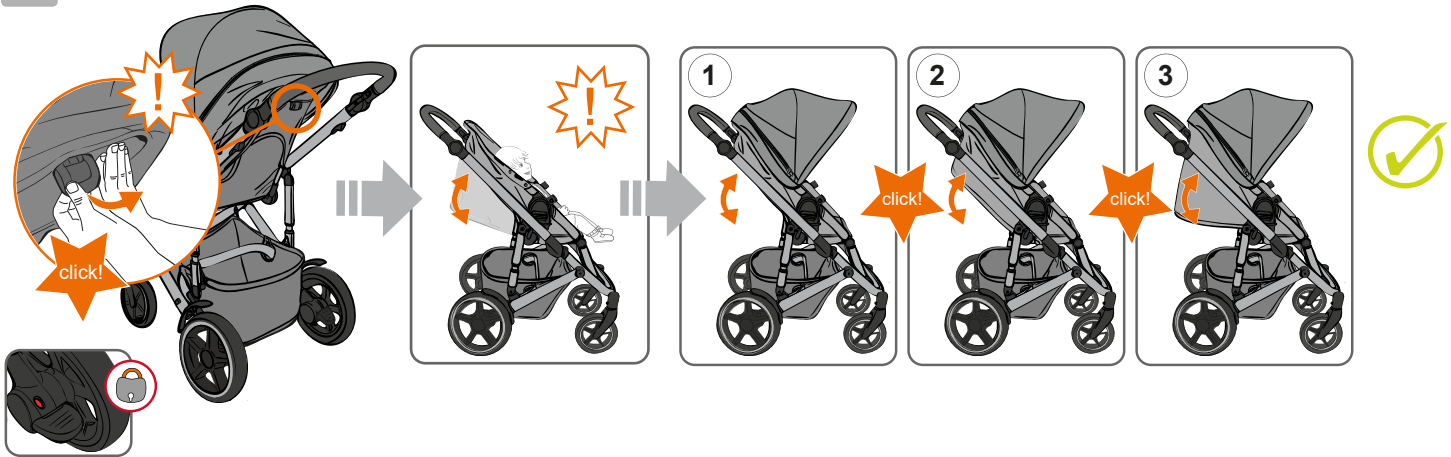

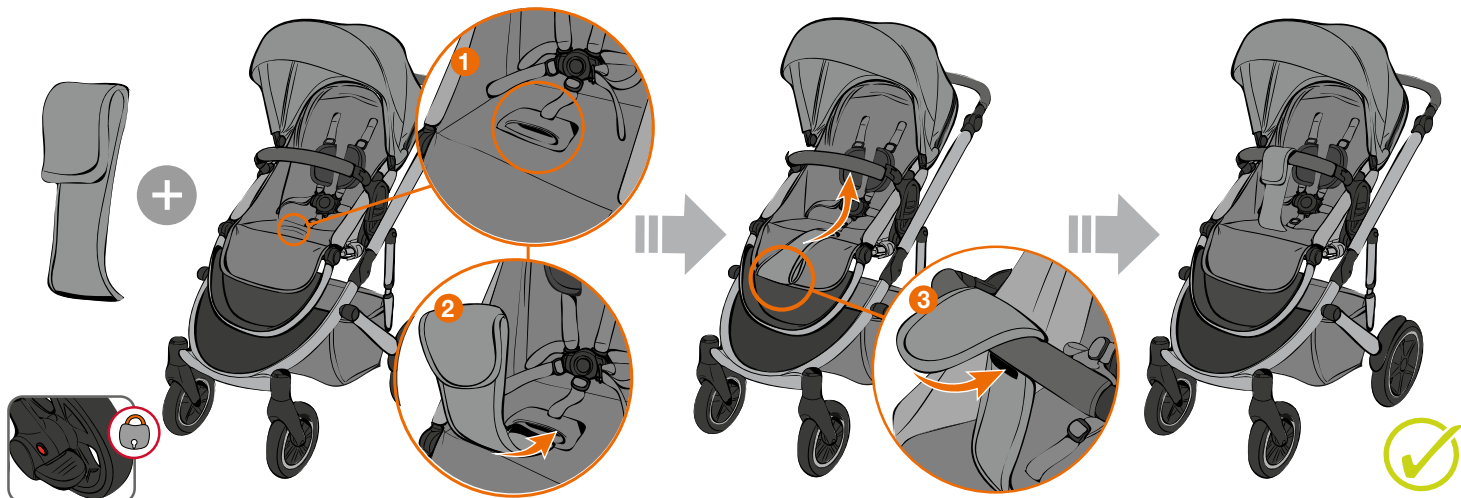
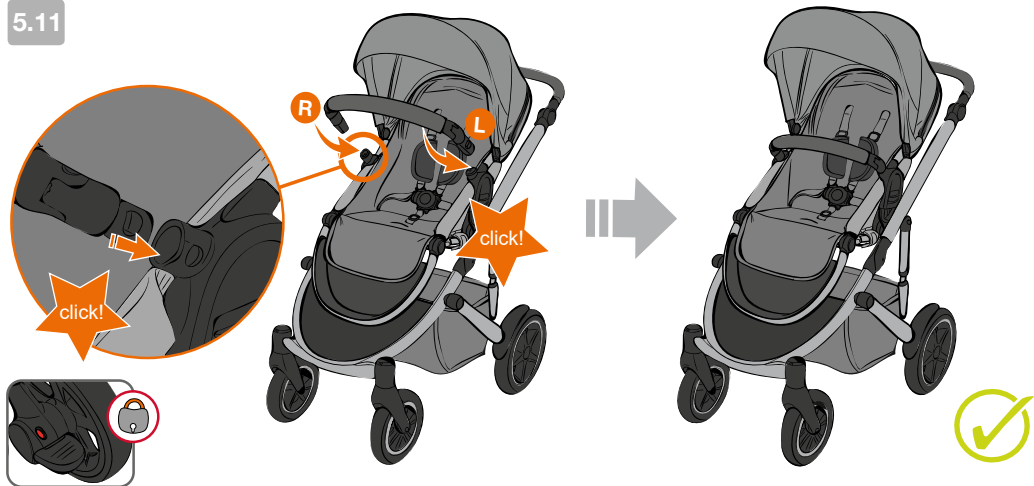

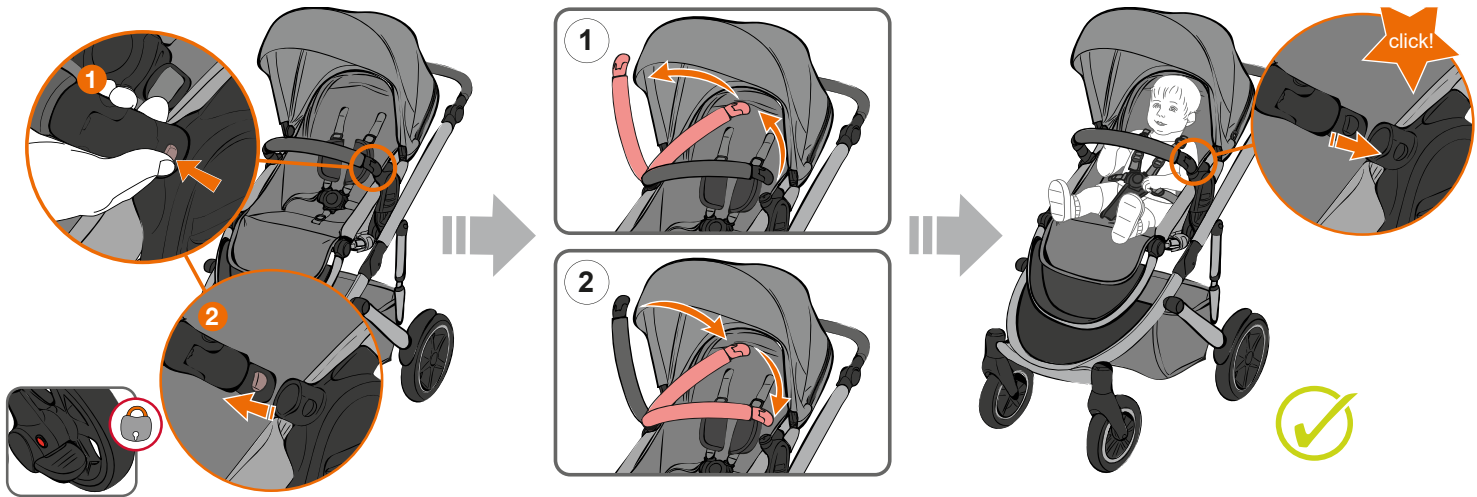

5.12

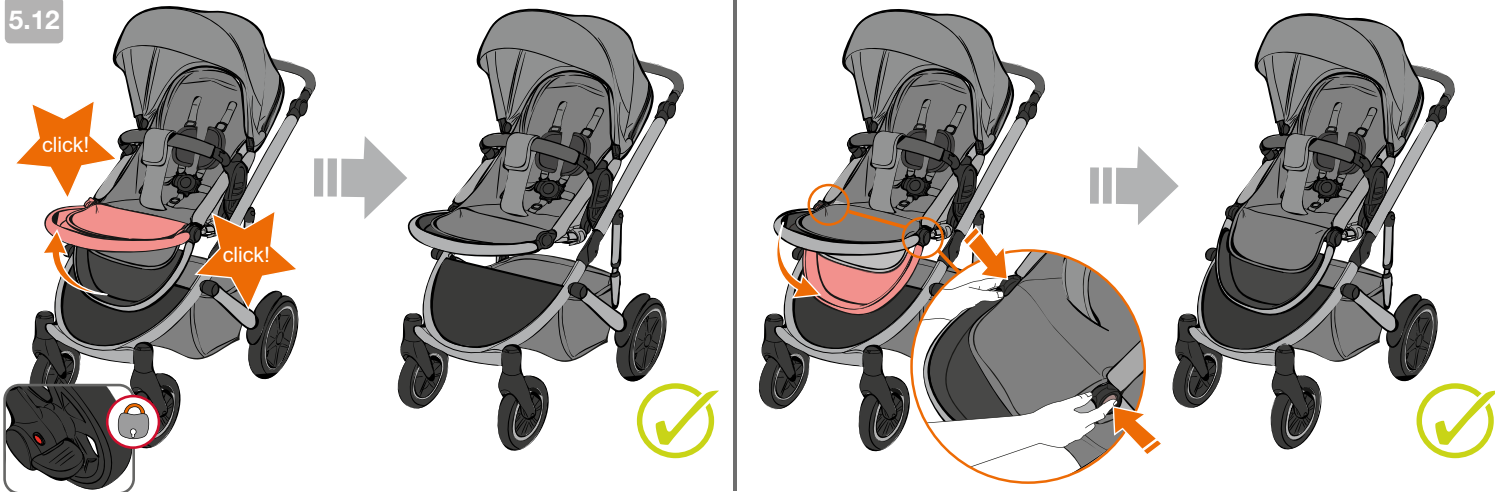

5.13

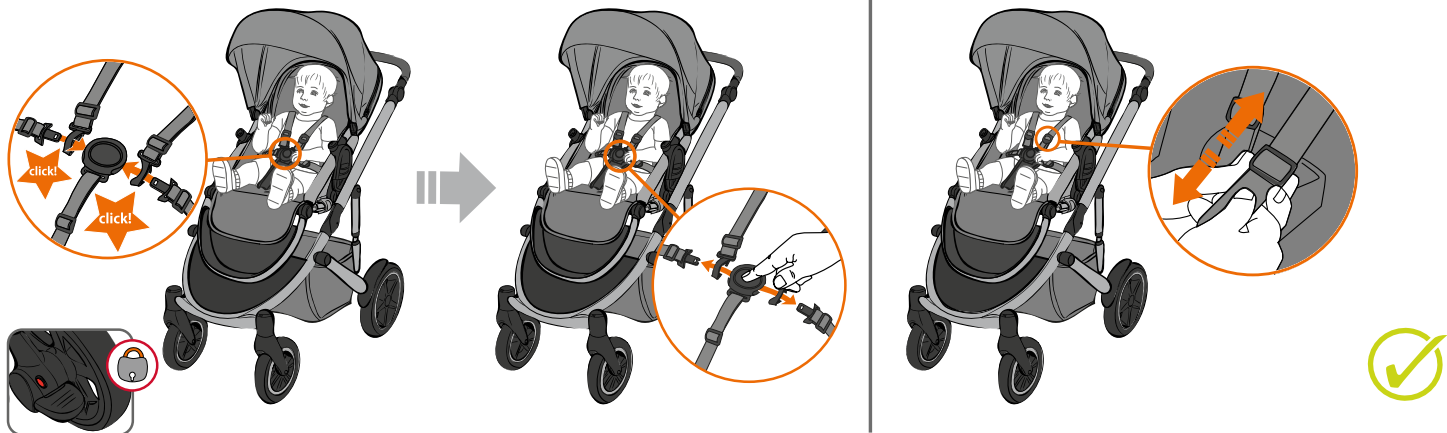

5.14

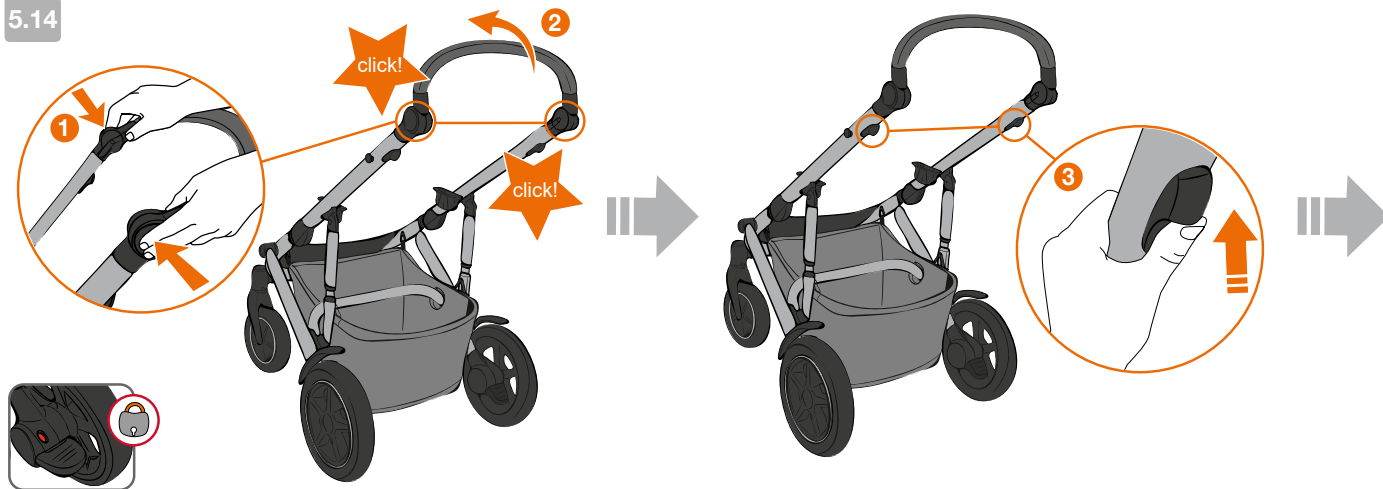

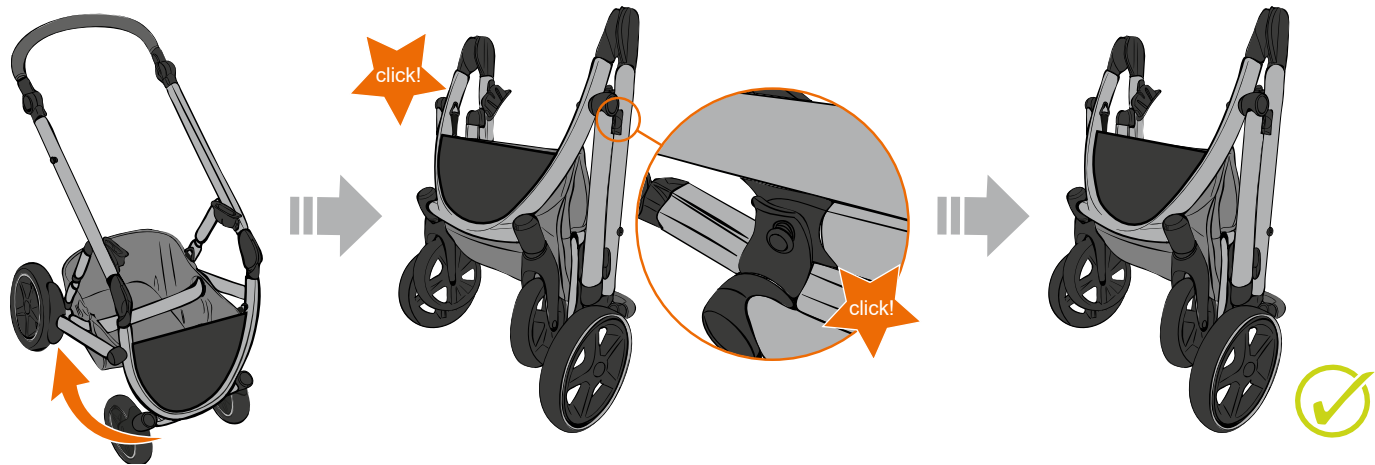

5.15

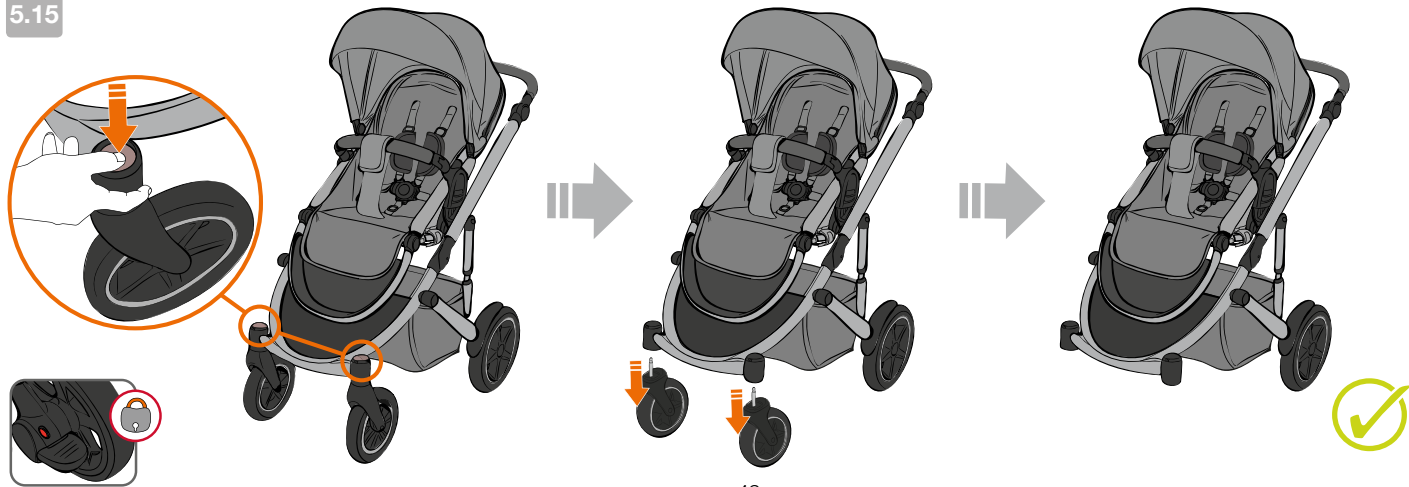

5.16

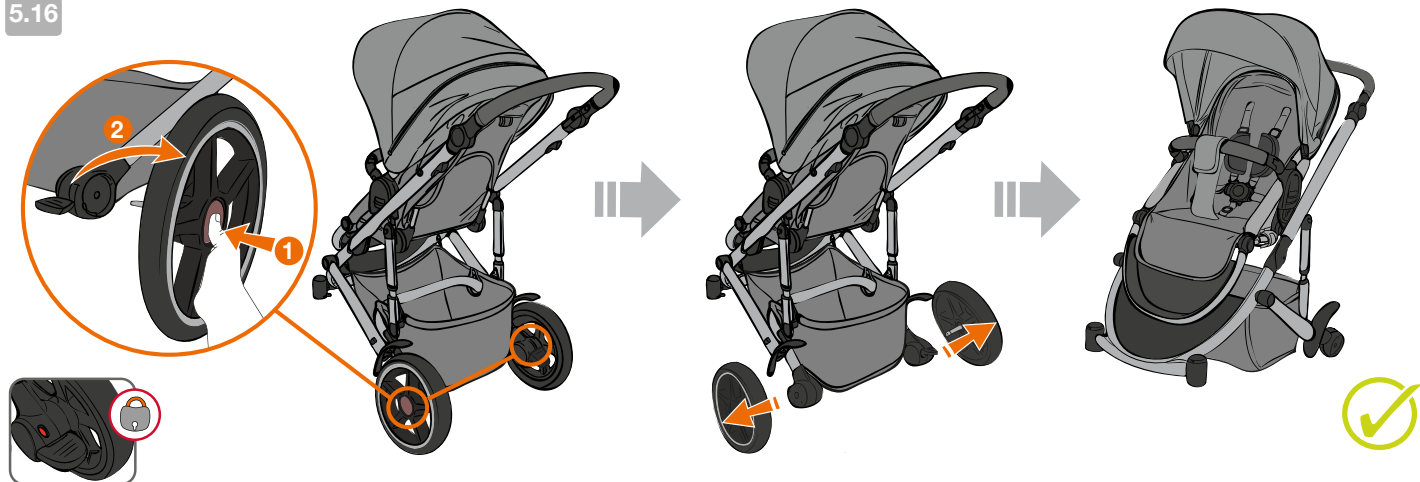

5.17

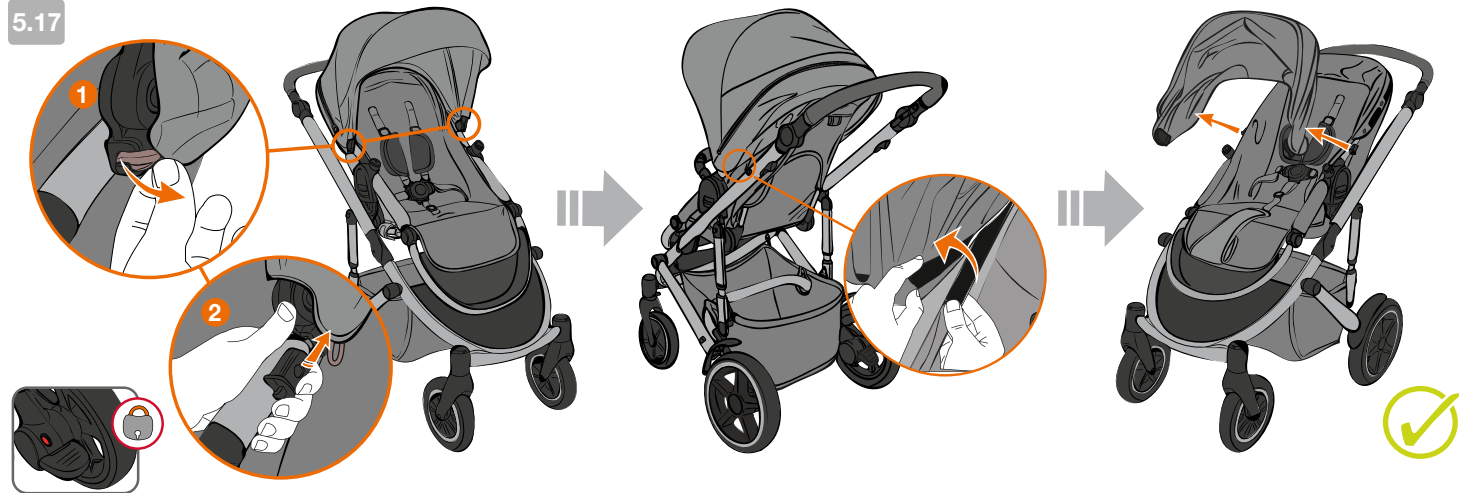

5.18

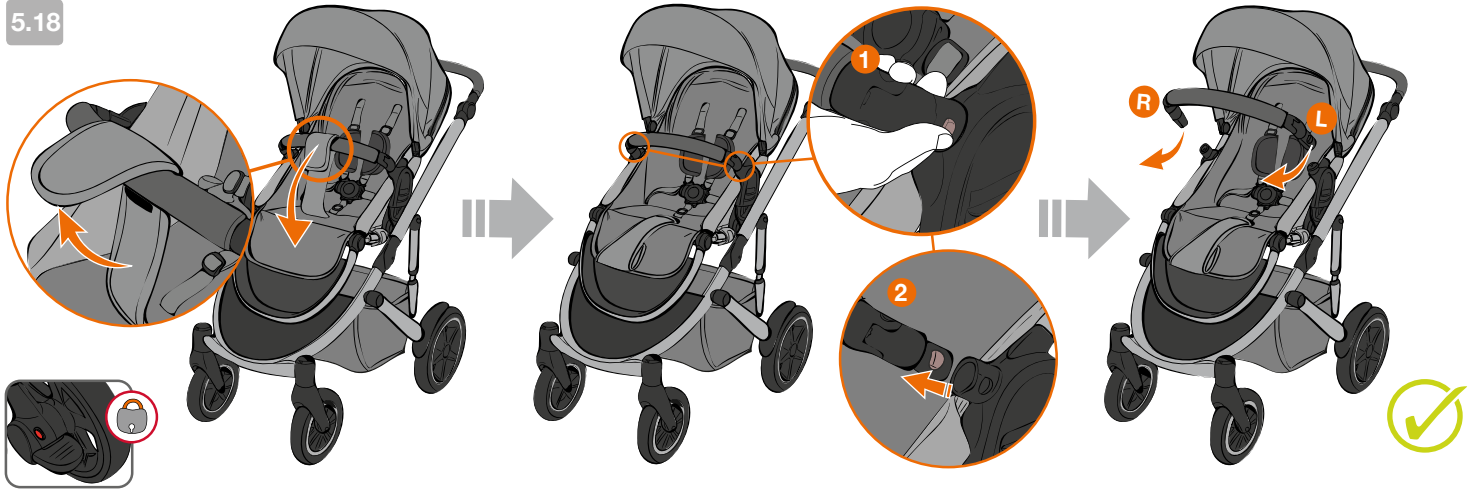

5.19

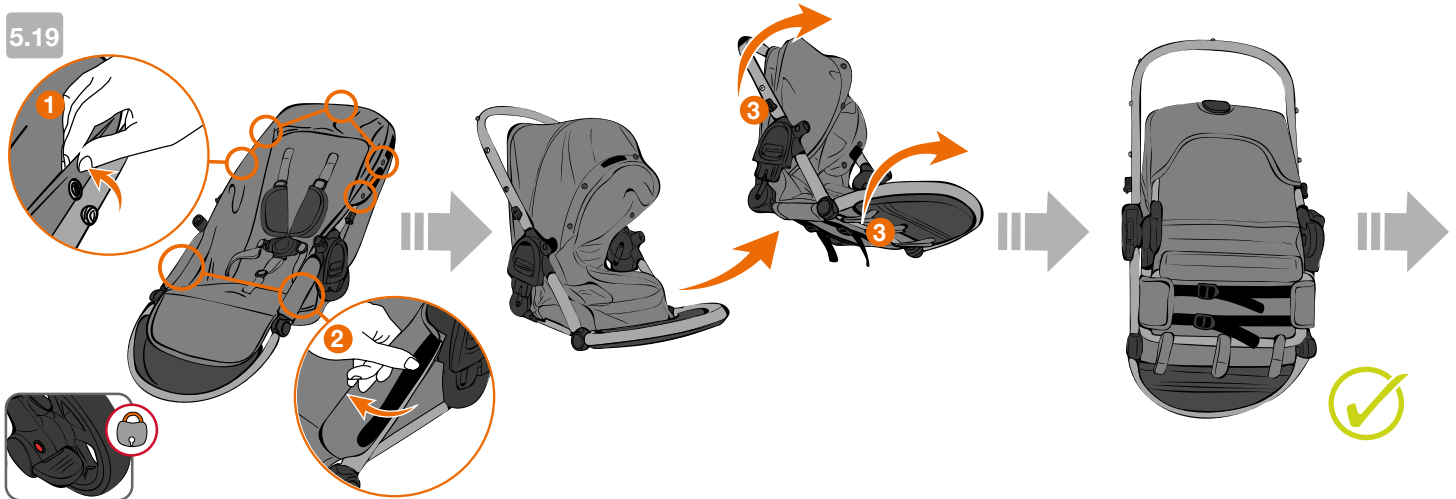

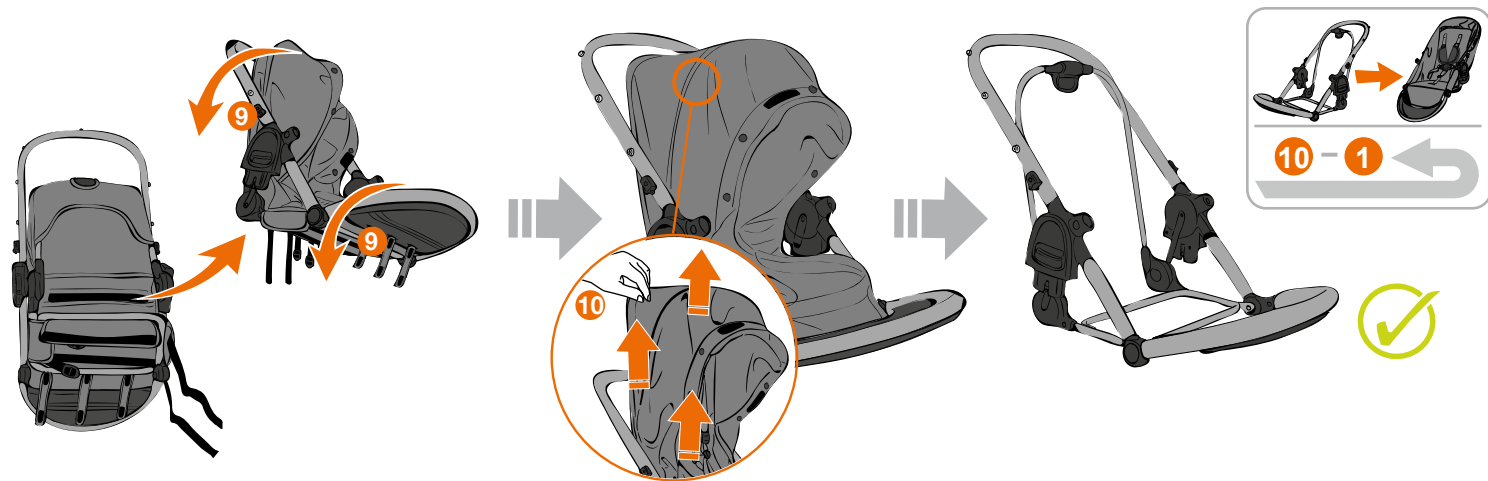
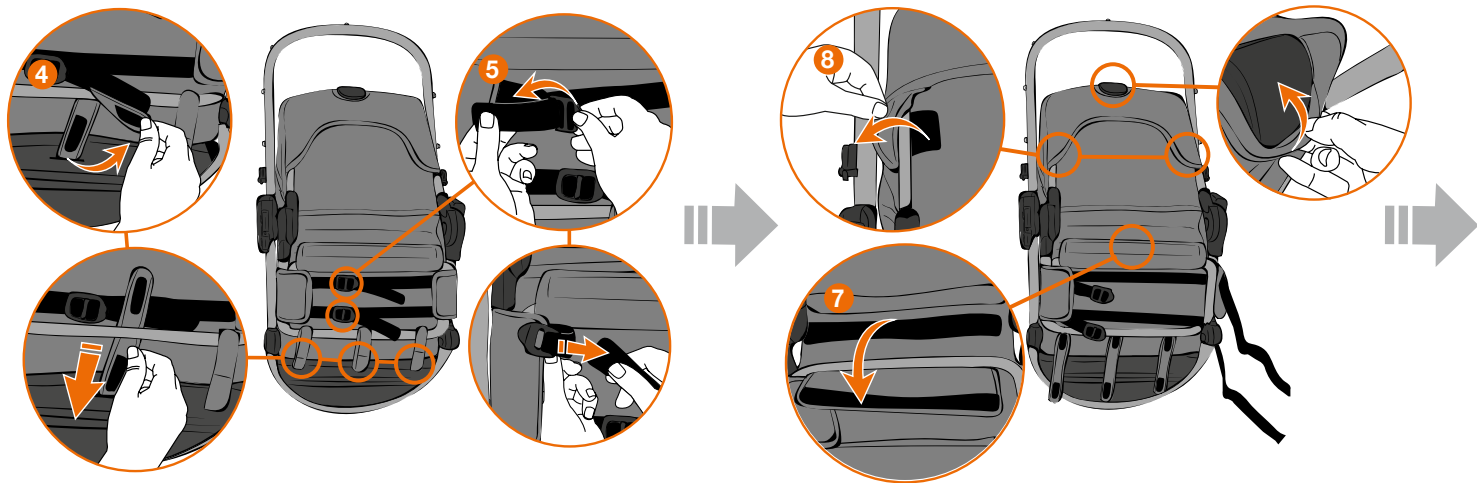

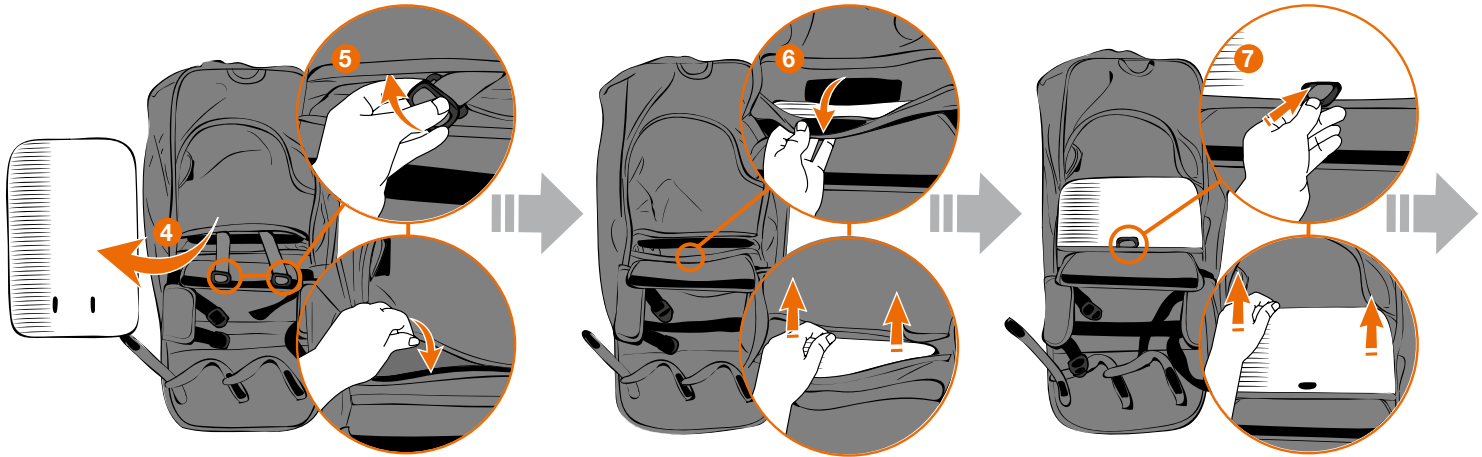

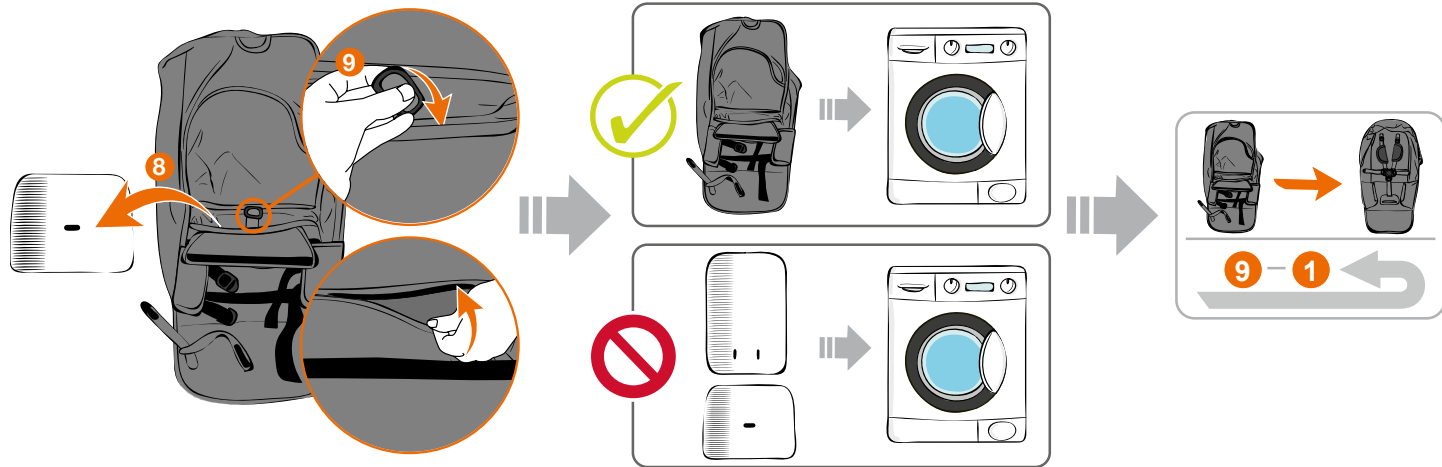

5.21

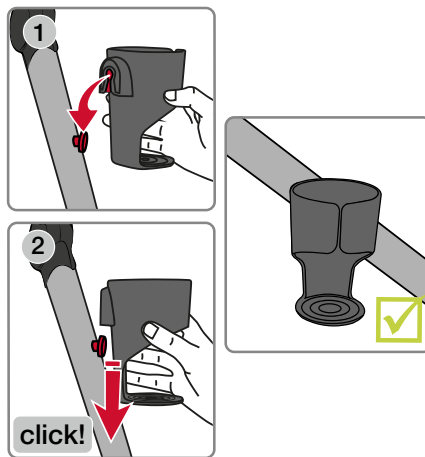

BRITAX RÖMER Child Safety EMEA

www.britax-roemer.com | hello@britax-roemer.com

BRITAX RÖMER Kindersicherheit GmbH

Theodor-Heuss-Straße 9
89340 Leipheim
Germany

+49 (0) 8221 3670 199

BRITAX Excelsior Limited

1 Churchill Way West
Andover
Hampshire SP10 3UW
United Kingdom

+44 (0) 1264 386034

BRITAX Nordiska Barn AB

Jörgen Kocksgatan 4
SE-211 20 Malmö
Sweden